

**vetonit**  
ORIGINAL PRODUCT

Путеводитель 2016

**weber**



**we  
care\***

- Штукатурки и шпаклевки
- Материалы для выравнивания и устройства полов
- Материалы для облицовки плиткой
- Фасадные материалы и системы теплоизоляции
- Гидроизоляция
- Грунтовки
- Кладочные растворы

# Приложение Weber-Vetonic

Скачивайте бесплатно для IOS и Android



\* МЫ ЗАБОТИМСЯ





1

ШТУКАТУРКИ И ШПАКЛЕВКИ

10



2

МАТЕРИАЛЫ ДЛЯ ВЫРАВНИВАНИЯ  
И УСТРОЙСТВА ПОЛОВ

42



3

МАТЕРИАЛЫ ДЛЯ ОБЛИЦОВКИ  
ПЛИТКОЙ

90



4

ФАСАДНЫЕ МАТЕРИАЛЫ  
И СИСТЕМЫ ТЕПЛОИЗОЛЯЦИИ

134



5

ГИДРОИЗОЛЯЦИЯ

230



6

ГРУНТОВКИ

254



7

КЛАДОЧНЫЕ РАСТВОРЫ

262

# 1. ШТУКАТУРКИ И ШПАКЛЕВКИ

## ПРОБЛЕМЫ И РЕШЕНИЯ

▫ Как выровнять стены под оклейку обоями в сухих помещениях?.....	18
▫ Как выровнять стены и потолки под покраску в сухих помещениях?.....	20
▫ Как выровнять стены и потолки под покраску во влажных помещениях?.....	22
▫ Как выровнять под финишную отделку стены из разнородных материалов?.....	24
▫ Как выровнять стены и потолки из гипсокартонных плит под оклейку обоями или покраску в сухих помещениях?.....	26
▫ Как подготовить уже окрашенную поверхность под оклейку обоями в сухих помещениях?.....	28
▫ Как быстро выполнить декоративную отделку потолка?.....	30

## МАТЕРИАЛЫ И ИХ ПРИМЕНЕНИЕ

### Штукатурки

weber.vetonit TT.....	32
weber.vetonit TT40..... <b>NEW</b>	33

### Шпаклевки

weber.vetonit VH, weber.vetonit VH Grey..... <b>NEW</b>	34
weber.vetonit KR..... <b>НОВАЯ ФОРМУЛА</b>	35
weber.vetonit LR+..... <b>ХИТ</b>	36
weber.vetonit LR Pasta..... <b>NEW</b>	37
weber.vetonit LR Fine.....	38
weber.vetonit JS..... <b>NEW</b>	39

# 2. МАТЕРИАЛЫ ДЛЯ ВЫРАВНИВАНИЯ И УСТРОЙСТВА ПОЛОВ

## ПРОБЛЕМЫ И РЕШЕНИЯ

▫ Как сделать стяжку пола по заданному уровню?.....	58
▫ Как выровнять пол под укладку паркета/паркетной доски?.....	60
▫ Как быстро сделать пол в ванной?.....	62
▫ Как отремонтировать старый пол с трещинами?.....	64
▫ Как уложить линолеум на бетонное основание?.....	66
▫ Как сделать теплый пол в коттедже?.....	68
▫ Как сделать тонкий звукоизоляционный пол?.....	70
▫ Как выровнять пол со значительными перепадами?.....	72
▫ Как уложить ламинат на бетонное основание?.....	74
▫ Как легко обновить деревянный пол?.....	76

## МАТЕРИАЛЫ И ИХ ПРИМЕНЕНИЕ

weber.vetonit 5700.....	78
weber.vetonit 6000.....	79
weber.vetonit 5000.....	80
weber.vetonit fast level..... <b>NEW</b>	81
weber.vetonit 4310.....	82
weber.vetonit 4350.....	83
weber.vetonit 4100.....	84
weber.vetonit 3000..... <b>ХИТ</b>	85
weber.vetonit S06 (ремонтная смесь).....	86
weber.floor 4955 dB-mat (звукоизолирующая подложка).....	87

# 3. МАТЕРИАЛЫ ДЛЯ ОБЛИЦОВКИ ПЛИТКОЙ

## ПРОБЛЕМЫ И РЕШЕНИЯ

▫ Как выполнить плиточную облицовку на кухне?.....	104
▫ Как уложить плитку на пол с подогревом на кухне (или в прихожей)?.....	106
▫ Как правильно выполнить облицовку плиткой ванной комнаты?.....	108
▫ Как уложить крупноформатную плитку внутри помещения?.....	110
▫ Как выполнить укладку новой плитки, не удаляя старую?.....	112
▫ Как укладывать плитку при пониженной температуре (ниже +5 °C)?.....	114
▫ Как правильно монтировать мрамор или стеклянную мозаику?.....	116
▫ Как смонтировать натуральный камень на цоколь здания?.....	118
▫ Как уложить плитку на деревянный пол в прихожей или на кухне и получить звукоизолирующий пол?.....	120
▫ Как выполнить облицовку пола на открытом балконе или лоджии?.....	122

## МАТЕРИАЛЫ И ИХ ПРИМЕНЕНИЕ

weber.vetonit optima.....	124
weber.vetonit easy fix..... <b>ХИТ</b>	125
weber.vetonit granit fix.....	126
weber.vetonit profi plus.....	127
weber.vetonit ultra fix.....	128
weber.vetonit ultra fix winter.....	129
weber.vetonit absolut.....	130
weber.vetonit mramor.....	131
weber.vetonit DECO.....	132
weber.vetonit PROF.....	133

## 4. ФАСАДНЫЕ МАТЕРИАЛЫ И СИСТЕМЫ ТЕПЛОИЗОЛЯЦИИ

### ПРОБЛЕМЫ И РЕШЕНИЯ

▫ Как утеплить и защитить цоколь здания? (Облицовка плиткой).....	180
▫ Как утеплить и защитить цоколь здания? (Декоративная мозаичная штукатурка).....	182
▫ Как утеплить каркасно-щитовой дом? .....	184
▫ Как выполнить примыкание системы теплоизоляции к окну?.....	186
▫ Как отремонтировать систему фасадной теплоизоляции? .....	188
▫ Как отремонтировать трещины на фасаде здания? .....	190
▫ Как оштукатурить дом из ячеистого бетона?.....	192
▫ Как выполнить фасад здания с декоративно-защитной отделкой?.....	194
▫ Как оштукатурить ветхий фасад здания? .....	196
▫ Как защитить фасад здания от образования плесени?.....	198
▫ Как выполнить монтаж системы теплоизоляции зимой? .....	200

### МАТЕРИАЛЫ И ИХ ПРИМЕНЕНИЕ

weber.therm S100, weber.therm S100 winter .....	<b>ХИТ</b>	202
weber.therm A100.....		204
weber.therm EPS.....		205
weber.therm MW.....	<b>ХИТ</b>	206
weber.therm teplofacade.....	<b>NEW</b>	207
weber.min koroed.....	<b>NEW</b>	208
weber.stuk cement, weber.stuk cement winter.....		209
weber.rend facade, weber.rend facade winter.....		210
weber.vetonit 414 .....		212
weber.pas modelfino, weber.pas decofino.....		213
weber.pas akrylat.....		214
weber.pas extraClean.....	<b>ХИТ</b>	215
weber.pas topdry.....		216
weber.pas silikon.....		217
weber.min, weber.min winter.....	<b>NEW</b>	218
weber.pas marmolit.....		220
weberton silikat .....		221
weberton micro V .....		222
weberton akrylat .....		223

## 5. ГИДРОИЗОЛЯЦИЯ

### ПРОБЛЕМЫ И РЕШЕНИЯ

▫ Как выполнить гидроизоляцию и облицовку плиткой во влажных помещениях?.....	236
▫ Как выполнить гидроизоляцию фундамента?.....	238
▫ Как выполнить гидроизоляцию и ремонт внутренних стен подвала?.....	240
▫ Как выполнить гидроизоляцию и облицовку плитками плавательного бассейна? .....	242

### МАТЕРИАЛЫ И ИХ ПРИМЕНЕНИЕ

weber.tec 822.....	<b>ХИТ</b>	244
weber.tec 774.....		245
weber.tec 824.....		246
weber.tec 930.....		247
weber.tec 933.....		248
weber.tec Superflex 10.....		249
weber.tec 901.....		250
weber.tec Superflex D2.....		251
weber.tec 935.....		252
weber.tec 946.....	<b>NEW</b>	253

## 6. ГРУНТОВКИ

### МАТЕРИАЛЫ И ИХ ПРИМЕНЕНИЕ

weber.prim extra.....	257	weber.vetonit MD 16.....	259
weber.prim multi.....	258	weber.prim contact.....	260
		weber.prim Uni.....	261

## 7. КЛАДОЧНЫЕ РАСТВОРЫ

### ПРОБЛЕМЫ И РЕШЕНИЯ

▫ Как выполнить кладку из цветного облицовочного кирпича?.....	266
▫ Как выполнить кладку печей и каминов? .....	268
▫ Как выполнить кладку лицевого кирпича в зимних условиях? .....	270

### МАТЕРИАЛЫ И ИХ ПРИМЕНЕНИЕ

weber.vetonit block, weber.vetonit block winter .....	272	
weber.vetonit ML 75.....	273	
weber.vetonit ML 5.....	<b>ХИТ</b>	274
weber.vetonit ML 5 winter.....		275
weber.vetonit JSL 5.....		276
weber.vetonit ML SAVI.....		277
weber.vetonit ML TULI.....		278
weber.vetonit VM TULI.....		279

# Weber – мировой лидер по разработке комплексных решений для строительства и реконструкции.

Как мировой лидер по производству сухих строительных смесей, имея штат 10 000 сотрудников в более чем 50 странах мира, Weber обладает солидным багажом знаний и опыта, накопленного по всему миру. Все это позволяет нам быстро находить самые лучшие и передовые решения для наших клиентов, где бы они ни находились, сочетая глубокие знания локального рынка и международный опыт.

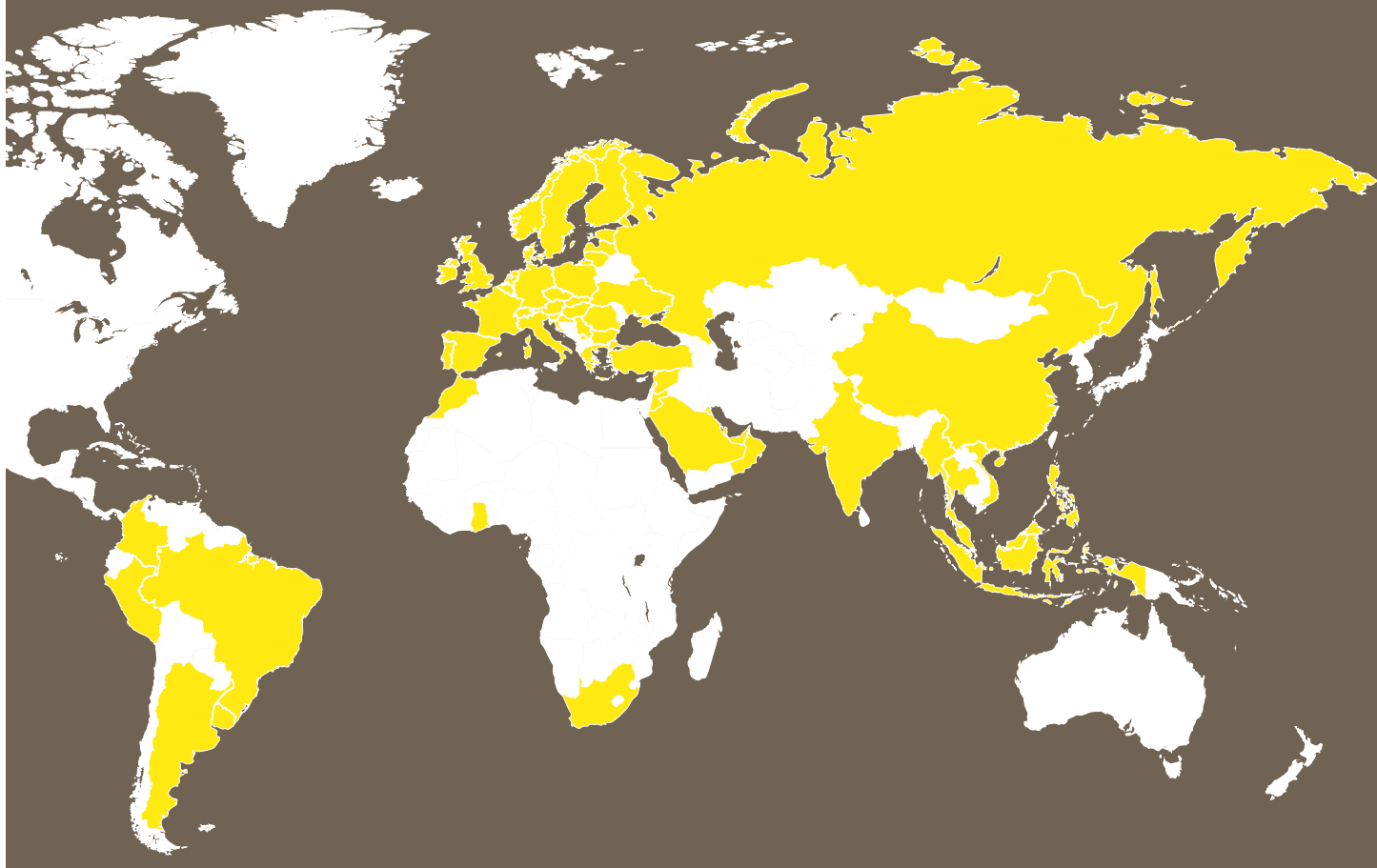

**10 000** сотрудников



в **57** странах



производство более чем на **200** заводах

годовой оборот



**более 2 миллиардов евро**

# Мы заботимся о людях и об окружающей их среде

we  
care

## Благополучие

В Weber мы заботимся о благополучии людей независимо от того, используют они нашу продукцию в работе или живут в домах, построенных из нашей продукции. Наши решения и услуги нацелены на экономию времени клиентов, поддержание в них чувства уверенности и комфорта.

В Weber мы заботимся о том, что важно для людей. Мы хорошо осведомлены о работе наших клиентов, стараемся соответствовать их потребностям, помогать им в построении успешного и надежного бизнеса. Для этого мы проводим обучение и оказываем консультационную и другие виды поддержки.

## Поддержка клиента

## Долгосрочность

В Weber мы заботимся о том, чтобы не подвести клиента ни сегодня, ни в будущем. Так как мы осуществляем свою деятельность в строительной отрасли, наши решения разрабатываются на долгие годы. Наша продукция и компоненты тщательно отбираются, не наносят вреда здоровью и безопасны для людей.



# Более 100 ЛЕТ

## на рынке строительных материалов

**2015**

Открытие нового завода Weber и R&D-центра в Московской области.

**2012**

Открытие завода Weber на Урале.

**2008**

Saint-Gobain приобретает скандинавскую группу компаний Maxit. Объединенный бренд получает имя Weber-Vetonit.

**2006**

Начало работы Weber в России.

**1996**

Компания Weber вошла в концерн Saint-Gobain.

**1900**

Джордж Вебер и Жан-Батист Брутен начали производство фасадных штукатурок в Париже.





# 2016

Weber выходит на рынок с новым  
глобальным позиционированием  
WE CARE



## ФАКТОРЫ УСПЕХА

### Инновации — ключ к успеху

Системная работа в направлении инноваций позволила компании начать производство продукции с низкопылевой формулой (Low Dust). Технология Low Dust обеспечивает снижение пылеобразования в 3 раза и создает комфортные условия при работе с материалами Weber.

### Производство

На сегодняшний день на территории России действует уже 3 современных завода: завод Weber в Нижегородской области, завод, открывшийся в 2012 г. в Свердловской области, и новый завод Webert, открывшийся в феврале 2015 г. в г. Егорьевске Московской области. В планах компании открытие новых производств и расширение географического присутствия. Все материалы и предприятия Weber проходят обязательные и добровольные процедуры оценки безопасности. Продукция под маркой Weber-Vetonit имеет полный перечень документов, подтверждающих качество, а также отмечена знаком экологической маркировки Ecomaterial.

### Научные разработки и развитие продуктов

При создании продуктов используются передовые технологии и лучшие разработки мировых научных центров 52 стран, где осуществляет свою деятельность Weber.

Осенью 2015 г. на территории России был открыт самый крупный в Европе R&D-центр, площадью 1430,7 м<sup>2</sup>. Это ультрасовременное здание, построенное в соответствии с самыми передовыми стандартами, является образцом энергоэффективного, водозэффективного и экологически безопасного строительства.

Центр объединяет четыре лаборатории, где работают высококлассные специалисты, в задачи которых входит оптимизация и развитие ассортимента, научные разработки в области улучшения качественных характеристик продукции и адаптации материалов к актуальным нуждам российских потребителей.

Мощная научно-исследовательская база компании обусловила тот факт, что один из каждых четырех предлагаемых сегодня Saint-Gobain инновационных продуктов 5 лет назад еще не существовал. Для Weber инновации – это постоянный ввод в ассортимент новых продуктов, улучшение потребительских свойств традиционных материалов, сочетаемости продуктов между собой в рамках систем, расширение возможностей по нанесению и работе с материалами.





## Продукция

Ассортимент Weber-Vetonit включает все группы материалов и систем, необходимых для ремонта и строительства:

- штукатурки и шпаклевки
- материалы для выравнивания и устройства полов
- материалы для облицовки плиткой
- фасадные материалы и системы теплоизоляции
- материалы для гидроизоляции
- специальные и кладочные растворы.

## Техническая поддержка

Мы готовы обеспечить выезд на строительные объекты технических специалистов нашей компании для обучения, консультации и практической демонстрации материалов. Оказываем консультационную помощь проектным организациям в выборе обоснований конструктивно-технологических решений. Предоставляем полный пакет технической документации, инструкций по нанесению и монтажу.



## Обучение

Проводятся обучающие семинары и конференции с презентациями новых продуктов. Обучение работе с материалами Weber-Vetonit проходит и непосредственно на стройплощадках. С ноября 2013 г. на постоянной основе работает «Академия Сен-Гобен», в которой представлены все без исключения бизнес-подразделения «Сен-Гобен», действующие на российском рынке, – WEBER-VETONIT, ISOVER, GYPROC и ECPHON.

В специально спроектированном выставочном зале они демонстрируют свои уникальные и технологические решения для всех видов строительства, а команда профессиональных консультантов и менеджеров всегда сможет оказать поддержку клиентам в реализации их проектов.



## Сервис

На территории России представлена сеть колеровочных центров в Москве, Иванове, Воронеже, Санкт-Петербурге, Арзамасе, Казани, Уфе и Новосибирске с широким выбором фасадных цветовых решений. Осуществляем авторский надзор за проектом, проводим обучение подрядчиков. Обеспечиваем послепродажный сервис.





## ВВЕДЕНИЕ

▫ Комплексное решение.....	13
▫ Рекомендации по подготовке основания.....	14
▫ Рекомендации по выполнению работ.....	14
▫ Рекомендации по выбору материала.....	15
▫ Ассортимент продукции.....	16
▫ Классификатор.....	17

## ПРОБЛЕМА – РЕШЕНИЕ

▫ Как выровнять стены под оклейку обоями в сухих помещениях?.....	18
▫ Как выровнять стены и потолки под покраску в сухих помещениях?.....	20
▫ Как выровнять стены и потолки под покраску во влажных помещениях?.....	22
▫ Как выровнять под финишную отделку стены из разнородных материалов?.....	24
▫ Как выровнять стены и потолки из гипсокартонных плит под оклейку обоями или покраску в сухих помещениях?.....	26
▫ Как подготовить уже окрашенную поверхность под оклейку обоями в сухих помещениях?.....	28
▫ Как быстро выполнить декоративную отделку потолка?.....	30

## МАТЕРИАЛЫ И ИХ ПРИМЕНЕНИЕ

## Штукатурки

▫ weber.vetonit TT.....	32
▫ weber.vetonit TT40.....	33

## Шпаклевки

▫ weber.vetonit VH, weber.vetonit VH Grey.....	34
▫ weber.vetonit KR.....	35
▫ weber.vetonit LR+.....	36
▫ weber.vetonit LR Pasta.....	37
▫ weber.vetonit LR Fine.....	38
▫ weber.vetonit JS.....	39
▫ Механизированное нанесение штукатурок Weber-Vetonit.....	40

weber.vetonit LR+

Шпаклевка

финишная белая



we  
care\*



weber.vetonit LR+

- **ЛЕГКО**  
Суперпластичное нанесение тонких слоев 1–5 мм
- **ОТЛИЧНО**  
Быстрое сведение слоев
- **УДОБНО**  
Легкое и качественное зашкуривание
- **ИДЕАЛЬНО**  
Гладкая и белая поверхность

 **weber**  
SAINT-GOBAIN

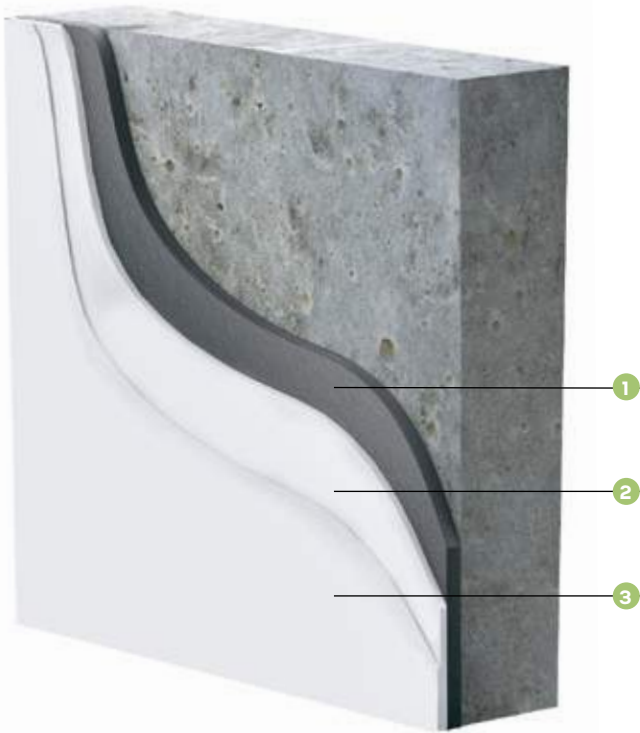
**1 – Базовое выравнивание**

- штукатурка weber.vetonit TT, слой 2–10 мм;
- штукатурка weber.vetonit TT40, слой 5–40 мм

**2 – Финишное выравнивание**
**для сухих помещений:**

- шпаклевка weber.vetonit KR, слой 1–4 мм;
- шпаклевка weber.vetonit LR+, слой 1–5 мм;
- шпаклевка weber.vetonit JS, слой 1–2 мм

**для влажных помещений:**

- шпаклевка weber.vetonit VH/VH Grey, слой 1–3 мм

**3 – Суперфинишное выравнивание**
**для сухих помещений**

- готовая шпаклевка weber.vetonit LR Pasta, слой 0,2–3 мм

**БАЗОВОЕ ВЫРАВНИВАНИЕ**

**Штукатурки Weber-Vetonit** отлично подходят для базового выравнивания стен и потолков – устранения неровностей, сколов, трещин, отклонений от вертикали и других дефектов поверхности.

- В случае незначительных дефектов поверхности рекомендуем использовать штукатурку weber.vetonit TT, которая идеально наносится слоем 2–10 мм и помогает избежать перерасхода материала.
- Когда требуется нанести материал более толстым слоем (от 5 до 40 мм) или выровнять значительные локальные дефекты (до 60 мм), следует применять штукатурку weber.vetonit TT40.

**ФИНИШНОЕ И СУПЕРФИНИШНОЕ ВЫРАВНИВАНИЕ**

**Шпаклевки Weber-Vetonit** помогут подготовить гладкую и ровную поверхность под любой вид финишной отделки.

- Если необходимо покрасить стены или потолок во влажных помещениях, например в ванных комнатах, оптимальное решение – цементные шпаклевки weber.vetonit VH Grey (серый цвет) и weber.vetonit VH (белый цвет). Они не только дают абсолютно гладкую поверхность под покраску, но и могут быть надежной основой для керамической плитки.
- В сухих помещениях идеальной основой под обои или покраску станут белые полимерные шпаклевки weber.vetonit KR и weber.vetonit LR+.
- Шпаклевка weber.vetonit JS позволяет повторно выравнивать старую окрашенную поверхность без значительных усилий. Благодаря повышенной трещиностойкости эта шпаклевка отлично подходит для заделки швов гипсокартонных листов.
- Для суперфинишного выравнивания под высококачественную окраску рекомендуем использовать готовую шпаклевку под покраску weber.vetonit LR Pasta, которая может наноситься на поверхность очень тонким слоем от 0,2 до 3 мм.

# РЕКОМЕНДАЦИИ ПО РАБОТЕ

## ПОДГОТОВКА ОСНОВАНИЯ



1  
Удалить ухудшающие адгезию вещества – жир, пыль и т. п. Основа должна быть сухой.



2  
Обширные загрязнения удалить механическим способом.



3  
На гипсокартонных поверхностях проверить, не выступают ли шляпки саморезов за плоскость картона. При необходимости закрутить.



4  
С окрашенных поверхностей в сухих помещениях удалить отделяющийся слой краски. Хорошо держащуюся краску вымыть и придать поверхности шероховатость.



5  
Перед началом работ в мокрых помещениях с окрашенных поверхностей удалить весь слой краски.

## ВЫПОЛНЕНИЕ РАБОТ



1  
При приготовлении раствора необходимо точно соблюдать технические инструкции Weber-Vetonit:

- расход воды;
- порядок добавления компонентов при замешивании (сначала вода, затем – смесь);
- время перемешивания;
- время выдержки раствора перед повторным смешиванием.



2  
Для получения максимально ровной поверхности при оштукатуривании стен и потолков необходимо использовать маяки.



3  
Надежность основания можно повысить с помощью стальной оцинкованной сетки или сетки с пластиковым покрытием.



4  
Для повышения износостойкости и улучшения адгезии штукатурок и шпаклевок Weber-Vetonit к твердым основаниям можно заменить 10% воды для смешивания грунтовкой webervetonit MD16.



5  
При выравнивании стен и потолков следует выдерживать необходимый интервал времени для высыхания поверхности. Каждый следующий слой наносить на полностью высохший предыдущий.

**1 Сформулируйте проблему, которую вы хотите решить**

Перед началом отделочных работ очень важно четко понимать, какую именно задачу вы хотите решить при помощи материалов Weber-Vetonic. Ведь для подготовки основания под поклейку обоев в сухих помещениях понадобятся одни материалы, а для декоративной отделки потолка – другие. Именно правильная постановка цели позволит быстро сориентироваться в ассортиментной линейке Weber-Vetonic и выбрать оптимальный материал.

**2 Определите тип основания**

Как нет в мире универсальной таблетки от всех болезней, так нет и отделочного материала, который был бы совместим с любым основанием. Поэтому важно знать, из какого материала состоит основание, – это поможет правильно подобрать к нему штукатурки или шпаклевки. Для этого рекомендуем воспользоваться классификатором по выбору материала Weber-Vetonic на стр. 17.

**3 Определите тип помещения**

При выборе отделочного материала всегда следует учитывать будущие эксплуатационные особенности ремонтируемых помещений – с нормальной влажностью, с повышенной влажностью или мокрые. Например, белые полимерные шпаклевки weber.vetonic KR и weber.vetonic LR+ отлично подойдут для подготовки поверхности под оклейку обоями и покраску в сухих помещениях, а вот для выравнивания стен и потолков в ванных помещениях идеально подойдут цементные шпаклевки weber.vetonic VH/VH Grey.

**4 Выберите тип выравнивания**

Тип выравнивания будет зависеть от состояния имеющегося основания: для удаления значительных дефектов, неровностей и перепадов потребуется выполнить базовое толстослойное оштукатуривание. Если старая штукатурка находится в хорошем состоянии, краска прочно держится на основании, то поверх нее можно выполнить финишное выравнивание совместимой с ней шпаклевкой. А вот наносить цементные шпаклевки weber.vetonic VH Grey и weber.vetonic VH на гипсовые основы не рекомендуется.

**5 Определите тип декоративной отделки**

Выбор материала для выравнивания основания в значительной степени определяется типом декоративной отделки:

- основание под облицовку керамической плиткой рекомендуется выравнивать при помощи штукатурок weber.vetonic TT или weber.vetonic TT40 либо шпаклевок weber.vetonic VH/VH Grey;
- в сухих помещениях для подготовки поверхности к оклейке обоями идеально подойдет шпаклевки weber.vetonic KR и weber.vetonic LR+;
- поверхность под высококачественную окраску рекомендуется выравнивать при помощи готовой суперфинишной шпаклевки weber.vetonic LR Pasta.



## БАЗОВОЕ ВЫРАВНИВАНИЕ



### weber.vetonit TT

Штукатурка цементная тонкослойная

- для сухих и влажных помещений
- ручное и механизированное нанесение
- расход смеси 1,2 кг/м<sup>2</sup>/мм
- толщина слоя 2–10 мм, локально в углублениях – 30 мм

Узнать больше о TT на стр. 32.



### weber.vetonit TT40

Штукатурка цементная универсальная

- для сухих и влажных помещений
- ручное и механизированное нанесение
- расход смеси 1,7 кг/м<sup>2</sup>/мм
- толщина слоя 5–40 мм, локально в углублениях – 60 мм

Узнать больше о TT40 на стр. 33.

NEW

## ФИНИШНОЕ ВЫРАВНИВАНИЕ



### weber.vetonit KR

Шпаклевка финишная белая

- для сухих помещений
- удобное нанесение
- расход смеси 1,2 кг/м<sup>2</sup>/мм
- толщина слоя 1–4 мм

Узнать больше о KR на стр. 35.

НОВАЯ ФОРМУЛА



### weber.vetonit LR+

Шпаклевка финишная белая

- суперпластичная
- идеальное сведение слоев
- расход смеси 1,2 кг/м<sup>2</sup>/мм
- толщина слоя 1–5 мм

Узнать больше о LR+ на стр. 36.

ХИТ



### weber.vetonit JS

Шпаклевка полимерная для любых оснований

- финишное выравнивание старых окрашенных поверхностей и обоев
- заделка швов ГКЛ
- расход смеси: 0,1–0,2 кг/м<sup>2</sup> (заполнение швов) 1,2 кг/м<sup>2</sup>/мм (шпаклевание)
- толщина слоя 1–2 мм

Узнать больше о JS на стр. 39.



### weber.vetonit VH/ VH Grey

Шпаклевка цементная супербелая/серая

- финишное выравнивание фасадов, стен и потолков во влажных помещениях
- под покраску
- расход смеси 1,2 кг/м<sup>2</sup>/мм
- толщина слоя 1–3 мм
- морозостойкость 50 циклов

Узнать больше о VH и VH Grey на стр. 34.

NEW

## СУПЕРФИНИШНОЕ ВЫРАВНИВАНИЕ



### weber.vetonit LR Fine

Шпаклевка суперфинишная белая

- абсолютно гладкая поверхность
- ослепительная белизна
- расход смеси 1,2 кг/м<sup>2</sup>/мм
- толщина слоя 0,5–3 мм

Узнать больше о LR Fine на стр. 38.



### weber.vetonit LR Pasta

Шпаклевка готовая суперфинишная белая

- идеальное нанесение тонких слоев
- под высококачественную окраску
- расход смеси 1 л/м<sup>2</sup>
- толщина слоя 0,2–3 мм

Узнать больше о LR Pasta на стр. 37.

NEW

## ВЫБЕРИТЕ МАТЕРИАЛ ДЛЯ ОТДЕЛКИ СТЕН И ПОТОЛКОВ

Критерии выбора		Штукатурки				Шпаклевки						
		TT	TT40	weber.stuk cement*	weber.vetonit 414*	VH	VH Grey	KR	LR+	LR Pasta	LR Fine	JS
Цвет		серый	серый	серый	серый	белый	серый	белый	белый	белый	белый	белый
Толщина слоя, мм		2-10 (30)	5-40 (60)	5-30	8-25	1-3	1-3	1-4	1-5	0,2-3	0,5-3	1-2
Расход смеси, кг/м²/мм		1,2	1,7	1,4	1,1	1,2	1,2	1,2	1,2	1 л	1,2	1,2
Расход воды, л/кг		0,2-0,24	0,15-0,17	0,25	0,16-0,18	0,36-0,38	0,35-0,37	0,36-0,4	0,32-0,36	-	0,36	0,33-0,35
Тип выравнивания	Базовое выравнивание	●	●	●	●							
	Финишное выравнивание					●	●	●	●	●	●	●
	Суперфинишное выравнивание под покраску									●	●	●
Тип основания	Бетон	●	●	●		●	●					
	Кирпичная кладка	●	●	●	●	●	●					
	Керамзитные блоки	●	●	●	●	●	●					
	Пеногазобетонные блоки	●		●	●	●	●					
	Газосиликатные блоки	●		●	●	●	●					
	Цементно-стружечные плиты	●	●	●								
	Цементные штукатурки	●	●	●	●	●	●	●	●			
	Цементно-известковые				●	○	○	●	●	●	●	●
	Шпаклевки VH, KR, LR+									●	●	●
	ДСП							●	●	●	●	●
	Гипсокартон, ГКЛ, гипсовые основы							●	●	●	●	●
	Швы гипсокартона											●
	Окрашенные поверхности								○	○	○	●
Тип помещений	Сухие помещения	●	●	●	●	●	●	●	●	●	●	●
	Влажные помещения	●	●	●	●	●	●					
	Мокрые помещения	●	●	●	●	●	●					
	Фасады		●	●	●	●	●					
	Чаши бассейнов			●		●	●					
Тип декоративной отделки	Облицовка керамической плиткой	●	●			●	●					
	Оклейка обоями					●	●	●	●	●	●	●
	Покраска во влажных помещениях					●	●					
	Покраска в сухих помещениях									●	●	●

\* См. раздел «Фасадные материалы и системы теплоизоляции» стр. 134-229.

● рекомендован

○ рекомендован при добавлении weber.vetonit MD 16 в раствор

**ПРОБЛЕМА****КАК ВЫРОВНЯТЬ СТЕНЫ ПОД ОКЛЕЙКУ ОБОЯМИ В СУХИХ ПОМЕЩЕНИЯХ?**

Отклонение поверхности стены от вертикальной плоскости – один из самых распространенных дефектов стен. Также существуют локальные дефекты поверхности стен – выбоины и выпуклости, которые обязательно необходимо устранить перед оклейкой обоями.

**ОПИСАНИЕ ПРОБЛЕМЫ**

Отклонение стены от вертикальной плоскости превышает допустимые значения.



На поверхности стены имеются локальные дефекты.



Поверхность стены недостаточно гладкая для оклейки обоями и покраски.

**ПОДГОТОВКА ОСНОВАНИЯ**

Удалить вещества, ухудшающие адгезию, – жир, пыль и т. п. Основа должна быть сухой.



Обширные загрязнения удалить механическим способом.



Тщательно защитить окна и другие поверхности, не подлежащие обработке.

Влагостойкие цементные штукатурки weber.vetonit TT или weber.vetonit TT40 позволят качественно подготовить поверхность стены перед финишным выравниванием. Шпаклевки weber.vetonit KR или weber.vetonit LR+ помогут получить белую, гладкую и ровную поверхность перед оклейкой обоями или традиционной покраской.

2 – Финишное выравнивание **weber.vetonit KR** или **weber.vetonit LR+** шпаклевки стр. 35, 36

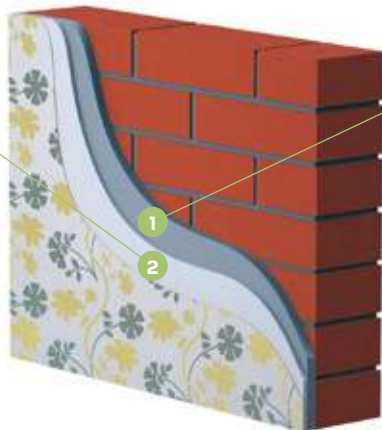

1 – Базовое выравнивание **weber.vetonit TT** или **weber.vetonit TT40** штукатурки стр. 32, 33



## НАНЕСЕНИЕ



Нанести на поверхность штукатурную смесь weber.vetonit TT или weber.vetonit TT40 ручным или механизированным способом. Weber.vetonit TT применять при толщине одного слоя до 10 мм, weber.vetonit TT40 – до 40 мм.



Для сплошного выравнивания использовать двуручный стальной шпатель. При частичном выравнивании – меньший стальной шпатель 30 см.



Для обеспечения оптимального режима затвердевания в сухих условиях выровненную поверхность рекомендуется увлажнять водой из распылителя.



После шлифования и обеспыливания поверхности выполнить финишное выравнивание при помощи weber. vetonit LR+ или weber.vetonit KR.



Высохшую поверхность обработать шлифовальной бумагой и обеспылить.



После обработки наждачной бумагой и обеспыливания поверхность оклеить обоями.

**ПРОБЛЕМА****КАК ВЫРОВНЯТЬ СТЕНЫ И ПОТОЛКИ ПОД ПОКРАСКУ В СУХИХ ПОМЕЩЕНИЯХ?**

Отклонение поверхности стены от вертикальной плоскости – один из самых распространенных дефектов стен. Также существуют местные дефекты поверхности стен – выбоины и выпуклости, которые обязательно необходимо устранить перед покраской. Требования к основанию по гладкости и ровности перед покраской предъявляются самые высокие.

**ОПИСАНИЕ ПРОБЛЕМЫ**

Отклонение стены от вертикальной плоскости превышает допустимые значения.



На поверхности стены имеются локальные дефекты.



Поверхность стены недостаточно гладкая для оклейки обоями и покраски.

**ПОДГОТОВКА ОСНОВАНИЯ**

Удалить вещества, ухудшающие адгезию, – жир, пыль и т. п. Основа должна быть сухой.



Обширные загрязнения удалить механическим способом.



Тщательно защитить окна и другие поверхности, не подлежащие обработке.

Влагостойкие цементные штукатурки **weber.vetonit TT** или **weber.vetonit TT40** позволят качественно выполнить базовое выравнивание и устранить основные дефекты на поверхности стены. Шпаклевки **weber.vetonit KR** или **weber.vetonit LR+** помогут получить белую, гладкую и ровную финишную поверхность. Для создания тонкого суперфинишного слоя под высококачественную покраску необходима готовая к применению шпаклевка **weber.vetonit LR Pasta**.

2 – Финишное выравнивание **weber.vetonit KR** или **weber.vetonit LR+** шпаклевки стр. 35, 36

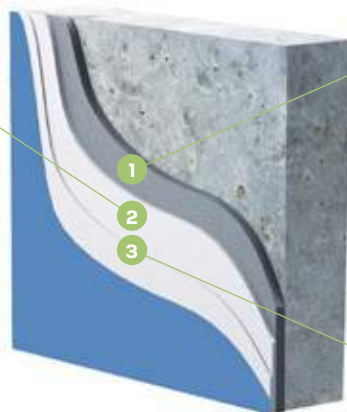

1 – Базовое выравнивание **weber.vetonit TT** или **weber.vetonit TT40** штукатурки стр. 32, 33



3 – Суперфинишное выравнивание **weber.vetonit LR Pasta** шпаклевка стр. 37



## НАНЕСЕНИЕ



Нанести на поверхность штукатурную смесь **weber.vetonit TT** или **weber.vetonit TT40** ручным или механизированным способом. **Weber.vetonit TT** применять при толщине одного слоя до 10 мм, **weber.vetonit TT40** – до 40 мм.



Для обеспечения оптимального режима затвердевания в сухих условиях выровненную поверхность рекомендуется увлажнять водой из распылителя.



После шлифования и обеспыливания поверхности выполнить финишное выравнивание при помощи **weber. vetonit LR+** или **weber.vetonit KR**.



Высохшую поверхность обработать шлифовальной бумагой и обеспылить.



Суперфинишное выравнивание под покраску выполнить при помощи **weber.vetonit LR Pasta**. Перед покраской поверхность рекомендуется обработать при помощи праймера **weber.vetonit prim multi**.



После обработки наждачной бумагой, обеспыливания и грунтования поверхность готова к покраске.

**ПРОБЛЕМА****КАК ВЫРОВНЯТЬ СТЕНЫ И ПОТОЛКИ ПОД ПОКРАСКУ ВО ВЛАЖНЫХ ПОМЕЩЕНИЯХ?**

Отклонение поверхности стены от вертикальной плоскости – один из самых распространенных дефектов стен. Также существуют местные дефекты поверхности стен – выбоины и выпуклости, которые обязательно необходимо устранить перед покраской. Требования к основанию по гладкости и ровности перед покраской предъявляются самые высокие. Материалы для выравнивания стен и потолков должны быть влагостойкими.

**ОПИСАНИЕ ПРОБЛЕМЫ**

Отклонение стены от вертикальной плоскости превышает допустимые значения.



На поверхности стены имеются локальные дефекты.



Поверхность стены недостаточно гладкая для оклейки обоями и покраски.

**ПОДГОТОВКА ОСНОВАНИЯ**

Удалить вещества, ухудшающие адгезию, – жир, пыль и т. п. Основа должна быть сухой.



Обширные загрязнения удалить механическим способом.



Тщательно защитить окна и другие поверхности, не подлежащие обработке.

Влагостойкие цементные штукатурки **weber.vetonit TT** или **weber.vetonit TT40** позволят качественно выполнить базовое выравнивание и устранить основные дефекты на поверхности стены. Финишная влагостойкая шпаклевка **weber.vetonit VH** позволит создать белую ровную поверхность для покраски стен и потолков во влажных помещениях.

2 – Финишное выравнивание **weber.vetonit VH** шпаклевка стр. 34

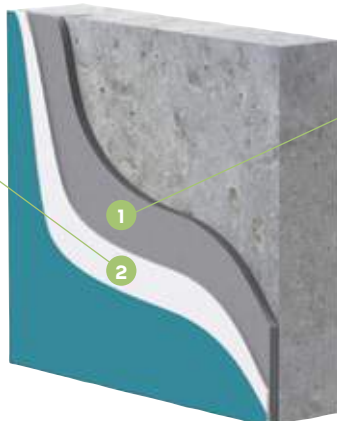

1 – Базовое выравнивание **weber.vetonit TT** или **weber.vetonit TT40** штукатурки стр. 32, 33



## НАНЕСЕНИЕ



Нанести на поверхность штукатурную смесь **weber.vetonit TT** или **weber.vetonit TT40** ручным или механизированным способом. **Weber.vetonit TT** применять при толщине одного слоя до 10 мм, **weber.vetonit TT40** – до 40 мм.



Для сплошного выравнивания использовать двуручный стальной шпатель. При частичном выравнивании – меньший стальной шпатель 30 см.



После шлифования и обеспыливания поверхности выполнить финишное выравнивание при помощи супер-белой влагостойкой цементной шпаклевки **weber.vetonit VH**.



Высохшую поверхность обработать шлифовальной бумагой и обеспылить.



Перед покраской поверхность рекомендуется обработать при помощи праймера **weber.vetonit prim multi**.



После высыхания поверхность готова к покраске.



**ПРОБЛЕМА****КАК ВЫРОВНЯТЬ ПОД ФИНИШНУЮ ОТДЕЛКУ СТЕНЫ ИЗ РАЗНОРОДНЫХ МАТЕРИАЛОВ?**

По границе (шву) между разнородными материалами возможно растрескивание последующих штукатурных или шпаклевочных слоев. Помимо этого стены могут иметь отклонения от вертикальной плоскости и локальные дефекты

**ОПИСАНИЕ ПРОБЛЕМЫ**

Отклонение стен от вертикальной плоскости превышает допустимые значения.



Требуется выровнять основание из разнородных материалов.



Поверхности стен недостаточно гладкие для оклейки обоями и покраски.

**ПОДГОТОВКА ОСНОВАНИЯ**

Удалить вещества, ухудшающие адгезию, – жир, пыль и т. п. Основа должна быть сухой.



Обширные загрязнения удалить механическим способом.



Тщательно защитить окна и другие поверхности, не подлежащие обработке.

Влагостойкие цементные штукатурки **weber.vetonit TT** и **weber.vetonit TT40** позволят выполнить качественное выравнивание стены, устранить локальные дефекты поверхности и подготовить основание под финишное выравнивание шпаклевками **Weber-Vetonit**. Предотвратить образование трещин в местах сопряжения разнородных материалов поможет стальная оцинкованная сетка.

## 2 – Финишное выравнивание

□ в сухих помещениях:  
**weber.vetonit KR** или  
**weber.vetonit LR+**  
шпаклевки  
стр. 35, 36



□ во влажных помещениях:  
**weber.vetonit VH**  
шпаклевка  
стр. 34

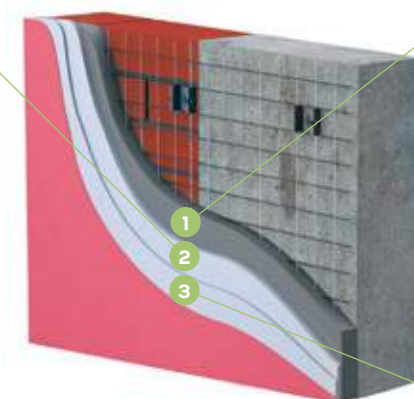

1 – Базовое выравнивание  
**weber.vetonit TT** или  
**weber.vetonit TT40**  
штукатурки  
стр. 32, 33



3 – Суперфинишное  
выравнивание  
**weber.vetonit LR Pasta**  
шпаклевка  
стр. 37



## НАНЕСЕНИЕ



Не позже чем за 1 сут. до начала работ по выравниванию всей поверхности произвести заполнение углублений и частичное выравнивание.



С целью предотвращения трещин закрепить стальную оцинкованную сетку на всей поверхности оштукатуривания при помощи специального металлического крепежа RVK 5/6 и дюбель-гвоздя. Количество точек крепления – не менее 5 на 1 м<sup>2</sup>.



Нанести на поверхность штукатурную смесь **weber.vetonit TT** или **weber.vetonit TT40** ручным или механизированным способом. **Weber.vetonit TT** применять при толщине одного слоя до 10 мм, **weber.vetonit TT40** – до 40 мм.



Для обеспечения оптимального режима затвердевания в сухих условиях выровненную поверхность рекомендуется увлажнять водой из распылителя.



Высохшую поверхность обработать шлифовальной бумагой и обеспылить.



Поверхность зашпаклевать в зависимости от типа помещения, основания и варианта финишной отделки.

## ПРОБЛЕМА

### КАК ВЫРОВНЯТЬ СТЕНЫ И ПОТОЛКИ ИЗ ГИПСОКАРТОННЫХ ПЛИТ ПОД ОКЛЕЙКУ ОБОЯМИ ИЛИ ПОКРАСКУ В СУХИХ ПОМЕЩЕНИЯХ?

В случае неправильного выбора отделочного материала в местах сопряжения гипсокартонных плит (швах) возможно появление усадочных трещин. Кроме этого на поверхности гипсокартонных плит могут присутствовать легкие дефекты: мелкие сколы, вмятины и царапины.



#### ОПИСАНИЕ ПРОБЛЕМЫ



1 Швы между гипсокартонными плитами необходимо заполнить и выровнять перед дальнейшей декоративной обработкой.



2 Поверхность гипсокартонных плит с заделанными швами недостаточно ровная и требует дополнительного выравнивания.



3 Легкие дефекты на поверхности гипсокартонных плит требуют устранения.

#### ПОДГОТОВКА ОСНОВАНИЯ



4 Удалить вещества, ухудшающие адгезию, – жир, пыль и т. п. Основа должна быть сухой. Проверить адгезию слоя краски к основанию и удалить отслаивающуюся краску.



5 На гипсокартонных поверхностях проверить, не выступают ли шляпки саморезов за плоскость картона. При необходимости – закрутить.

Финишная шпаклевка **weber.vetonit JS** обладает повышенной устойчивостью к трещинообразованию и обеспечивает надежное заполнение швов гипсокартонных плит. Суперпластичная шпаклевка **weber.vetonit LR+** позволяет получить гладкую ровную поверхность под оклейку обоями. Готовая шпаклевка **weber.vetonit LR Pasta** наносится на поверхность тонким слоем перед высококачественной окраской.

2 – Финишное выравнивание **weber.vetonit KR** или **weber.vetonit LR+** шпаклевки  
стр. 35, 36

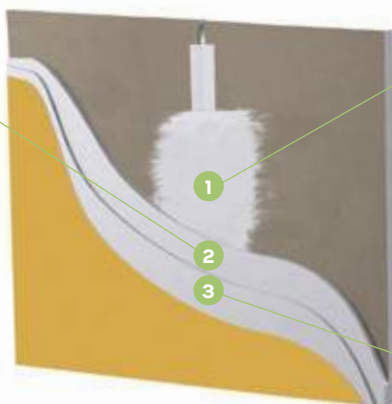

1 – Заполнение шва **weber.vetonit JS** шпаклевка  
стр. 39



3 – Суперфинишное выравнивание **weber.vetonit LR Pasta** шпаклевка  
стр. 37



## НАНЕСЕНИЕ



На подготовленное основание широким шпателем нанести **weber.vetonit JS** так, чтобы смесь полностью заполнила углубление шва и края соседних плит.



Шовную ленту вдавить в шов стальным шпателем шириной 75 мм. Выступающую смесь нанести поверх ленты. Добавить смесь на ленту так, чтобы шов был полностью заполнен.



Широким жестким шпателем полностью выровнять швы, чтобы получилась ровная и гладкая поверхность. После высыхания смеси швы обработать мелкой шлифовальной бумагой.



Швы в углах заделать шовной лентой и заполнить большим количеством **weber.vetonit JS**. Ленту согнуть вдоль сгиба на 90° и вдавить шпателем в шов. Выступающую смесь нанести поверх ленты. После этого добавить смесь и выровнять угол.



Финишное выравнивание гипсокартонной поверхности выполнить при помощи **weber.vetonit LR+** или **weber.vetonit JS**. Смесь наносить механизированным способом напыления или вручную.



После обработки наждачной бумагой и обеспыливания поверхность готова к оклейке обоями и покраске. Для суперфинишного выравнивания перед высококачественной окраской рекомендуется дополнительно нанести слой **weber.vetonit LR Pasta**.

**ПРОБЛЕМА****КАК ПОДГОТОВИТЬ УЖЕ  
ОКРАШЕННУЮ ПОВЕРХНОСТЬ  
ПОД ОКЛЕЙКУ ОБОЯМИ  
В СУХИХ ПОМЕЩЕНИЯХ?**

С течением времени окрашенная поверхность отслаивается, загрязняется, на окрашенной поверхности могут появляться трещины.

**ОПИСАНИЕ ПРОБЛЕМЫ**

1 Негладкая поверхность.



2 На окрашенную поверхность нельзя клеить обои.



3 Краска отслаивается.

**ПОДГОТОВКА ОСНОВАНИЯ**

4 Удалить вещества, ухудшающие адгезию, – жир, пыль и т. п. Основа должна быть сухой. Проверить адгезию слоя краски к основанию и удалить отслаивающуюся краску.



5 Удалить отделяющийся слой краски, хорошо держащуюся краску вымыть.

Финишная шпаклевка **weber.vetonit JS** имеет отличную адгезию к окрашенной поверхности и позволяет произвести работы быстро и с минимальными затратами.



1 – Финишное выравнивание **weber.vetonit JS** шпаклевка стр. 39



## НАНЕСЕНИЕ



Зашкурить наждачной бумагой и обеспылить старую окрашенную поверхность.



Нанести на поверхность смесь **weber.vetonit JS** вручную с помощью двуручного стального шпателя или механизированным способом напыления. Для частичного выравнивания использовать маленький стальной шпатель 30 см.



Высохшую поверхность обработать шлифовальной бумагой и обеспылить. Каждый следующий слой наносить на полностью высохший предыдущий.



Перед покраской поверхность рекомендуется обработать при помощи грунтовки **weber.vetonit prim multi**.



После обработки наждачной бумагой, обеспыливания и грунтования поверхность готова к покраске.

**ПРОБЛЕМА****КАК БЫСТРО ВЫПОЛНИТЬ  
ДЕКОРАТИВНУЮ ОТДЕЛКУ  
ПОТОЛКА?**

После базового выравнивания поверхность потолка, как правило, недостаточно гладкая и ровная и непригодна для дальнейшей окраски.

**ОПИСАНИЕ ПРОБЛЕМЫ**

1 Поверхность потолка имеет небольшие отклонения от горизонтальной плоскости.



2 Поверхность потолка недостаточно гладкая и ровная для дальнейшей окраски.



3 Времени на обустройство потолка отведено немного.

**ПОДГОТОВКА ОСНОВАНИЯ**

4 Обеспылить поверхность потолка.



5 Тщательно защитить окна и другие поверхности, не подлежащие обработке.

Финишная полимерная шпаклевка weber.vetonit LR+ позволяет быстро и качественно выполнить декоративную отделку потолка типа «шуба».



1 – Декоративная отделка потолка **weber.vetonit LR+** шпаклевка стр. 36



## НАНЕСЕНИЕ



6  
Залить в емкость 8-9 л чистой воды (20 °С) и засыпать 25 кг weber.vetonit LR+ (смесь добавлять в воду, а не наоборот). Смешать дрелью с насадкой в течение 3-5 мин.



7  
Для лучшего растворения дать смеси отстояться в течение 10 мин. После легкого повторного перемешивания смесь готова к использованию. Использовать смесь в течение 48 ч. с момента затворения водой.



8  
Приготовленную смесь переложить в бункер насоса m-tec Speedy MP.



9  
Растворную смесь нанести механизированным способом на поверхность потолка.



10  
После высыхания шпаклевки поверхность может быть окрашена или оставлена неокрашенной (покрытие типа «шуба»).





## ШТУКАТУРКА ЦЕМЕНТНАЯ ТОНКОСЛОЙНАЯ

### НАЗНАЧЕНИЕ

- Выравнивание стен и потолков в сухих, влажных и мокрых помещениях перед:
  - финишным выравниванием при помощи шпаклевки;
  - облицовкой керамической плиткой.
- Отлично подходит для выравнивания небольших перепадов до 10 мм на поверхностях из пеногазобетонных, газосиликатных и керамзитных блоков.

### ПРЕИМУЩЕСТВА

- Идеальное нанесение тонкого слоя 2–10 мм.
- Качественное выравнивание различных типов поверхностей.
- Универсальное решение для сухих, влажных и мокрых помещений.
- Оптимальный расход на м<sup>2</sup> поверхности.
- Ручное и механизированное нанесение.

### ТЕХНИЧЕСКИЕ ХАРАКТЕРИСТИКИ

Расход воды,	л/кг л/мешок 5 кг л/мешок 25 кг	0,2–0,24 1,0–1,2 5–6
Расход смеси, кг/м <sup>2</sup> /мм		1,2
Рекомендуемая толщина слоя, одно нанесение, мм		2–10 мм, локально – 30 мм
Максимальная фракция, мм		1
Связующее		цемент
Наполнитель		песок, известняк
Температурный режим нанесения, °С		от +10 до +30
Время использования с момента затворения водой, ч.		3
Время высыхания одного слоя, сут.		1–2
Прочность сцепления с бетоном, МПа (28 суток)		≥0,5
Прочность на сжатие, МПа (28 суток, 23 °С, отн. вл. 50%)		6–8
Набор 50% прочности в течение, сут.		7
Морозостойкость, циклы		75

**Упаковка:** Бумажный трехслойный мешок со средним слоем из полиэтилена 25 кг.

**Хранение:** 12 месяцев со дня изготовления в заводской упаковке в сухом помещении на поддонах, не допуская контакта с землей.



### НАНЕСЕНИЕ

-  Залить в емкость прибл. 5–6 л чистой воды и смешать с 25 кг weber.vetonit TT. Смесь добавлять в воду, а не наоборот.
-  Смешивать при помощи дрели с насадкой в течение 3–5 мин. до однородной массы. Дать отстояться раствору в течение 10 мин. и еще раз перемешать. Время использования готовой смеси 3 ч. с момента затворения водой. Температура использования смеси должна быть в пределах от +10 до +30 °С.
-  Смесь наносить механизированным напылением или стальным шпателем. Каждый последующий слой наносить на полностью высохший предыдущий (через 1–2 сут.). Высохшую поверхность обработать шлифовальной бумагой и обеспылить перед нанесением следующего слоя.
-  Для обеспечения оптимального режима затвердевания выровненную поверхность рекомендуется увлажнять водой из распылителя.
-  Выровненную и затвердевшую поверхность окрасить щелочестойкой краской или облицевать плиткой, предварительно удалив пыль с поверхности после зашкуривания. Перед оклейкой обоями или покраской в сухих помещениях обработать поверхность шпаклевками KR или LR+; во влажных помещениях – VN Grey или VN.

### ОГРАНИЧЕНИЯ ПО ИСПОЛЬЗОВАНИЮ

- Смесь непригодна для выравнивания полов и нанесения на материалы на полимерном, органическом и гипсовом связующем, а также на слабые известковые штукатурки и окрашенные поверхности.

### ИСПОЛЬЗУЕТСЯ ПРИ РЕШЕНИИ ПРОБЛЕМ

- Как выровнять стены под оклейку обоями в сухих помещениях?.....18
- Как выровнять стены и потолки под покраску в сухих/влажных помещениях?.....20–22
- Как выровнять под финишную отделку стены из разнородных материалов?..... 24

ШТУКАТУРКИ И ШПАКЛЕВКИ





**НАНЕСЕНИЕ**

<p><b>1</b></p>	<p>Залить в емкость 3,75–4,25 л чистой воды и смешать с 25 кг weber.vetonit TT40. Смесь добавлять в воду, а не наоборот.</p>
<p><b>2</b></p>	<p>Смешивать при помощи дрели с насадкой в течение 3–5 мин. до однородной массы. Дать отстояться раствору в течение 10 мин. и еще раз перемешать. Время использования готовой смеси 2 ч. с момента затворения водой. Температура использования смеси должна быть в пределах от +5 до +30 °С.</p>
<p><b>3</b></p>	<p>Смесь наносить механизированным напылением или стальным шпателем. Каждый последующий слой наносить полностью высохший предыдущий (через 1–2 сут.). Высохшую поверхность обработать шлифовальной бумагой и обеспылить перед нанесением следующего слоя.</p>
<p><b>4</b></p>	<p>Для обеспечения оптимального режима затвердевания выровненную поверхность рекомендуется увлажнять водой из распылителя.</p>
<p><b>5</b></p>	<p>Выровненную и затвердевшую поверхность окрасить щелочестойкой краской или облицевать плиткой, предварительно удалив пыль с поверхности после зашкуривания. Перед оклейкой обоями или покраской в сухих помещениях обработать поверхность шпаклевками KR или LR+; во влажных помещениях – VH Grey или VH.</p>

**ОГРАНИЧЕНИЯ ПО ИСПОЛЬЗОВАНИЮ**

- Смесь непригодна для выравнивания полов, оснований, обработанных выравнивающими смесями на полимерном связующем, оснований, обработанных известковыми штукатурными растворами.

**ИСПОЛЬЗУЕТСЯ ПРИ РЕШЕНИИ ПРОБЛЕМ**

- Как выровнять стены под оклейку обоями в сухих помещениях? .....18
- Как выровнять стены и потолки под покраску в сухих/влажных помещениях? .....20–22
- Как выровнять под финишную отделку стены из разнородных материалов? .....24

**NEW**



**ШТУКАТУРКА ЦЕМЕНТНАЯ УНИВЕРСАЛЬНАЯ**

**НАЗНАЧЕНИЕ**

- Базовое выравнивание стен и потолков в сухих, влажных и мокрых помещениях перед финишным шпаклеванием и облицовкой керамической плиткой.
- Выравнивание наружных поверхностей зданий при проведении ремонтных и строительных работ.

**ПРЕИМУЩЕСТВА**

- Идеальное выравнивание значительных неровностей до 40 мм.
- Отличное заполнение больших углублений до 60 мм.
- Универсальное решение для сухих, влажных и мокрых помещений.
- Ручное и механизированное нанесение.

**ТЕХНИЧЕСКИЕ ХАРАКТЕРИСТИКИ**

<b>Расход воды,</b>	<b>л/кг</b> <b>л/мешок 25 кг</b>	0,15–0,17 3,75–4,25
<b>Расход смеси, кг/м²/мм</b>		1,7
<b>Рекомендуемая толщина слоя, одно нанесение, мм</b>		5–40 мм, локально – до 60 мм
<b>Связующее</b>		цемент
<b>Наполнитель</b>		песок
<b>Температурный режим нанесения, °С</b>		от + 5 до + 30
<b>Время использования с момента затворения водой, ч.</b>		2
<b>Время высыхания одного слоя, сут.</b>		1–2
<b>Прочность сцепления с бетоном, МПа (28 суток)</b>		≥0,4
<b>Прочность на сжатие, МПа (28 суток, 23 °С, отн. вл. 50%)</b>		8–10

**Упаковка:** Бумажный трехслойный мешок со средним слоем из полиэтилена 25 кг.

**Хранение:** 12 месяцев со дня изготовления в заводской упаковке в сухом помещении на поддонах, не допуская контакта с землей.

**weber.vetonit VH****weber.vetonit VH Grey****NEW**

## ШПАКЛЕВКА ЦЕМЕНТНАЯ ВЛАГОСТОЙКАЯ

### НАЗНАЧЕНИЕ

- Тонкое выравнивание оштукатуренных фасадов перед окраской.
- Финишное выравнивание стен и потолков в сухих помещениях перед оклейкой обоями и покраской.
- Финишное выравнивание стен и потолков во влажных и мокрых помещениях перед покраской.
- Выравнивание стен перед облицовкой керамической плиткой.

### ПРЕИМУЩЕСТВА

- Универсальное решение для фасадов, сухих, влажных и мокрых помещений.
- Ровная гладкая поверхность под покраску.
- Идеальное нанесение тонких слоев 1–3 мм благодаря суперпластичности смеси.
- Надежная основа для облицовки керамической плиткой.

### ТЕХНИЧЕСКИЕ ХАРАКТЕРИСТИКИ

Расход воды,	л/кг л/мешок 20 кг	0,36–0,37 7,2–7,4
Расход смеси, кг/м <sup>2</sup> /мм		1,2
Рекомендуемая толщина слоя, одно нанесение, мм		1–3
Максимальная фракция, мм		0,3
Связующее		цемент
Наполнитель		известняк
Температурный режим нанесения, °С		от +10 до +30
Время использования с момента затворения водой, ч.		1,5
Время высыхания одного слоя, сут.		1–2
Прочность сцепления с бетоном, МПа (28 суток)		0,5
Прочность на сжатие, МПа (28 суток, 23 °С, отн. вл. 50%)		не менее 6
Набор 50% прочности в течение, сут.		7

**Упаковка:** Бумажный трехслойный мешок со средним слоем из полиэтилена 20 кг и 5 кг (VH).

**Хранение:** 12 месяцев со дня изготовления в заводской упаковке в сухом помещении на поддонах, не допуская контакта с землей.



### НАНЕСЕНИЕ

- 

Залить в емкость 7,2–7,4 л чистой воды и смешать с 20 кг weber.vetonit VH/VH Grey. Смесь добавлять в воду, а не наоборот.
- 

Смешивать при помощи дрели с насадкой в течение 3–5 мин. до однородной массы. Дать отстояться раствору в течение 10 мин. и еще раз перемешать. Время использования готовой смеси 1,5 ч. с момента затворения водой. Температура использования смеси должна быть в пределах от +10 до +30 °С.
- 

Смесь наносить механизированным напылением или стальным шпателем. Каждый последующий слой наносить на полностью высохший предыдущий (через 1–2 сут.). Высохшую поверхность обработать шлифовальной бумагой и обеспылить перед нанесением следующего слоя.
- 

Для обеспечения оптимального режима затвердевания выровненную поверхность увлажнять водой из распылителя.
- 

После обработки наждачной бумагой и обеспыливания выровненную и высохшую поверхность окрасить, оклеить обоями или облицевать керамической плиткой.

### ОГРАНИЧЕНИЯ ПО ИСПОЛЬЗОВАНИЮ

- Смесь непригодна для выравнивания полов и для нанесения на материалы на полимерном, органическом и гипсовом связующем, а также на слабые известковые штукатурки и гипсовые поверхности.

### ИСПОЛЬЗУЕТСЯ ПРИ РЕШЕНИИ ПРОБЛЕМ

- Как выравнивать стены и потолки под покраску во влажных помещениях? ..... 22
- Как выравнивать под финишную отделку стены из разнородных материалов? ..... 24



**НОВАЯ  
ФОРМУЛА**



**ШПАКЛЕВКА  
ФИНИШНАЯ  
БЕЛАЯ**

ШТУКАТУРКИ И ШПАКЛЕВКИ

**НАНЕСЕНИЕ**

- 1**  Залить в емкость 7,2–8 л чистой воды и смешать с 20 кг weber.vetonit KR. Смесь добавлять в воду, а не наоборот.
- 2**  Смешивать при помощи дрели с насадкой в течение 3–5 мин. до однородной массы. Дать отстояться раствору в течение 15 мин. и еще раз перемешать. Время использования готовой смеси 1 сут. с момента затворения водой.
- 3**  Смесь наносить механизированным напылением или стальным шпателем. Для частичного выравнивания использовать маленький стальной шпатель шириной 30 см.
- 4**  Высохшую поверхность обработать шлифовальной бумагой и обеспылить перед нанесением следующего слоя. Каждый последующий слой наносить на полностью высохший предыдущий (через 1–2 сут.).
- 5**  После обработки наждачной бумагой и обеспыливания выровненную и высохшую поверхность окрасить или оклеить обоями согласно инструкциям изготовителей этих материалов.

**НАЗНАЧЕНИЕ**

- Финишное выравнивание стен и потолков в сухих помещениях перед оклейкой обоями и покраской.

**ПРЕИМУЩЕСТВА**

- Идеальное нанесение тонких слоев 1–4 мм благодаря суперпластичности смеси.
- Легкое и качественное зашкуривание нанесенного слоя.
- Гладкая белая поверхность под оклейку обоями и покраску.

**ТЕХНИЧЕСКИЕ ХАРАКТЕРИСТИКИ**

Расход воды,	л/кг л/мешок 20 кг	0,36–0,4 7,2–8
Расход смеси, кг/м <sup>2</sup> /мм		1,2
Рекомендуемая толщина слоя, одно нанесение, мм		1–4
Максимальная фракция, мм		0,3
Связующее		органический клей
Наполнитель		известняк
Время использования с момента затворения водой (при хранении в закрытой таре), ч.		30 (60)
Время высыхания одного слоя при 20 °С, сут.		1

**Упаковка:** Бумажный трехслойный мешок со средним слоем из полиэтилена 5 кг и 20 кг.

**Хранение:** 18 месяцев со дня изготовления в заводской упаковке в сухом помещении на поддонах, не допуская контакта с землей.

**ОГРАНИЧЕНИЯ ПО ИСПОЛЬЗОВАНИЮ**

- Шпаклевка weber.vetonit KR не водостойкая, и она непригодна для выравнивания полов или оснований под облицовку плиткой.

**ИСПОЛЬЗУЕТСЯ ПРИ РЕШЕНИИ ПРОБЛЕМ**

- Как выровнять стены под оклейку обоями в сухих помещениях? .....18
- Как выровнять стены и потолки под покраску в сухих помещениях?.....20
- Как выровнять под финишную отделку стены из разнородных материалов?.....24
- Как выровнять стены и потолки из гипсокартонных плит под оклейку обоями или покраску в сухих помещениях?.....26





**ХИТ**



**ШПАКЛЕВКА  
ФИНИШНАЯ  
БЕЛАЯ**



ШТУКАТУРКИ И ШПАКЛЕВКИ

**НАЗНАЧЕНИЕ**

▫ Финишное выравнивание стен и потолков в сухих помещениях перед оклейкой обоями и покраской.

**ПРЕИМУЩЕСТВА**

- Суперпластичность смеси позволяет идеально наносить на поверхность тонкие слои 1–5 мм.
- Идеальное сведение слоев позволяет выравнивать поверхность при минимальном количестве усилий.
- Качественное зашкуривание позволяет получить гладкую и ровную финишную поверхность.
- Ослепительно белая поверхность отлично подходит под оклейку обоями и покраску.

**ТЕХНИЧЕСКИЕ ХАРАКТЕРИСТИКИ**

Расход воды, л/кг л/мешок 25 кг	0,32–0,36 8–9
Расход смеси, кг/м <sup>2</sup> /мм	1,2
Рекомендуемая толщина слоя, одно нанесение, мм	1–5
Максимальная фракция, мм	0,3
Связующее	полимерный клей
Наполнитель	известняк
Время использования с момента затворения водой (при хранении в закрытой таре), сут.	1 (2)
Время высыхания одного слоя при 20 °С, сут.	1

**Упаковка:** Бумажный трехслойный мешок со средним слоем из полиэтилена 5 кг и 25 кг.

**Хранение:** 18 месяцев со дня изготовления в заводской упаковке в сухом помещении на поддонах, не допуская контакта с землей.

**ОГРАНИЧЕНИЯ ПО ИСПОЛЬЗОВАНИЮ**

▫ Шпаклевка weber.vetonit LR+ не является водостойкой, она непригодна для выравнивания полов или оснований под облицовку плиткой.

**НАНЕСЕНИЕ**

- 1  Залить в емкость 8–9 л чистой воды и смешать с 25 кг weber.vetonit LR+. Смесь добавлять в воду, а не наоборот.
- 2  Смешивать при помощи дрели с насадкой в течение 3–5 мин. до однородной массы. Дать отстояться раствору в течение 10 мин. и еще раз перемешать. Время использования готовой смеси 1 сут. с момента затворения водой, при хранении в закрытой емкости – в течение 2 сут.
- 3  Смесь наносить механизированным напылением или стальным шпателем. Для частичного выравнивания использовать маленький стальной шпатель шириной 30 см.
- 4  Высохшую поверхность обработать шлифовальной бумагой и обеспылить перед нанесением следующего слоя. Каждый последующий слой наносить на полностью высохший предыдущий (через 1–2 сут.).
- 5  После обработки наждачной бумагой и обеспыливания выровненную и высохшую поверхность окрасить или оклеить обоями.

**ИСПОЛЬЗУЕТСЯ ПРИ РЕШЕНИИ ПРОБЛЕМ**

- Как выравнивать стену под оклейку обоями в сухих помещениях?.....18
- Как выравнивать стены и потолки под покраску в сухих помещениях?.....20
- Как выравнивать под финишную отделку стены из разнородных материалов?.....24
- Как выравнивать стены и потолки из гипсокартонных плит под оклейку обоями или покраску в сухих помещениях?.....26
- Как быстро выполнить декоративную отделку потолка?.....30



**НАНЕСЕНИЕ**

- 1



Смесь наносить механизированным напылением или при помощи стального шпателя. Для частичного выравнивания использовать маленький стальной шпатель шириной 30 см.
- 2



Высохшую поверхность обработать шлифовальной бумагой и обеспылить перед нанесением следующего слоя. При многослойном выравнивании каждый последующий слой наносить на полностью высохший предыдущий.
- 3



Перед покраской поверхность рекомендуется обработать при помощи грунтовки weber.vetonit prim multi.
- 4



После обработки наждачной бумагой и обеспыливания выровненную и высохшую поверхность окрасить или оклеить обоями.

**ОГРАНИЧЕНИЯ ПО ИСПОЛЬЗОВАНИЮ**

- Шпаклевка weber.vetonit LR Pasta не является водостойкой и она непригодна для выравнивания полов или оснований под облицовку плиткой.
- Шпаклевка weber.vetonit LR Pasta непригодна для нанесения слоев более 3 мм.

**РЕКОМЕНДАЦИИ**

Перед использованием после замораживания выдержать в теплом помещении (+20 °C) в течение не менее 8 сут.

**ИСПОЛЬЗУЕТСЯ ПРИ РЕШЕНИИ ПРОБЛЕМ**

- Как выровнять стены и потолки под покраску в сухих помещениях?.....20
- Как выровнять под финишную отделку стены из разнородных материалов?.....24
- Как выровнять стены и потолки из гипсокартонных плит под оклейку обоями или покраску в сухих помещениях?.....26
- Как быстро выполнить декоративную отделку потолка?.....30



**NEW**



**ШПАКЛЕВКА ГОТОВАЯ СУПЕРФИНИШНАЯ**

**НАЗНАЧЕНИЕ**

- Суперфинишное выравнивание стен и потолков в сухих помещениях под покраску.

**ПРЕИМУЩЕСТВА**

- Готовая к применению шпаклевка позволяет сэкономить время и усилия на этапе приготовления смеси.
- Идеальное нанесение очень тонких слоев 0,2–3 мм позволяет получить абсолютно гладкую поверхность под высококачественную окраску.
- Ослепительная белизна шпаклевки позволяет красить поверхность в светлые тона или оставлять неокрашенной.
- Улучшенная твердость шпаклевки позволяет получить стойкую к царапинам поверхность.

**ТЕХНИЧЕСКИЕ ХАРАКТЕРИСТИКИ**

Цвет	белый
Связующее	полимерный клей
Наполнитель	известняк
Морозостойкость, циклы	10
Максимальная фракция, мм	0,06
Рекомендуемая толщина слоя, одно нанесение, мм	0,2–3
Расход, л/м <sup>2</sup> /мм	1

**Упаковка:** Пластиковое ведро 5 кг и 20 кг.

**Хранение:** 12 месяцев со дня изготовления в заводской упаковке в сухом помещении.



## ШПАКЛЕВКА СУПЕРФИНИШНАЯ БЕЛАЯ

### НАЗНАЧЕНИЕ

- Суперфинишное выравнивание стен и потолков в сухих помещениях под покраску.

### ПРЕИМУЩЕСТВА

- Идеальное нанесение очень тонких слоев 0,5–3 мм позволяет получить абсолютно гладкую ровную поверхность.
- Легкое разглаживание смеси без задиры и неровностей обеспечивает комфорт при нанесении шпаклевки на поверхность.
- Ослепительная белизна поверхности позволяет использовать шпаклевку в качестве суперфинишного слоя под покраску и оклейку тонкими обоями.

### ТЕХНИЧЕСКИЕ ХАРАКТЕРИСТИКИ

Расход воды,	л/кг л/мешок 25 кг	0,36 9
Расход смеси, кг/м <sup>2</sup> /мм		1,2
Рекомендуемая толщина слоя, одно нанесение, мм		0,5–3
Максимальная фракция, мм		0,2
Связующее		полимерный клей
Наполнитель		известняк
Время использования с момента затворения водой (при хранении в закрытой таре), сут.		1 (2)
Время высыхания одного слоя при 20 °С, сут.		1

**Упаковка:** Бумажный трехслойный мешок со средним слоем из полиэтилена 25 кг.

**Хранение:** 18 месяцев со дня изготовления в заводской упаковке в сухом помещении на поддонах, не допуская контакта с землей.



### НАНЕСЕНИЕ

	<p>1. Залить в емкость 9 л чистой воды и смешать с 25 кг weber.vetonit LR Fine. Смесь добавлять в воду, а не наоборот.</p>
	<p>2. Смешивать при помощи дрели с насадкой в течение 3–5 мин. до однородной массы. Дать отстояться раствору 10 мин. и еще раз перемешать. Время использования готовой смеси 1 сут. с момента затворения водой, при хранении в закрытой емкости – 2 сут.</p>
	<p>3. Смесь наносить механизированным напылением или стальным шпателем. Для частичного выравнивания использовать маленький стальной шпатель шириной 30 см.</p>
	<p>4. Высохшую поверхность обработать шлифовальной бумагой и обеспылить перед нанесением следующего слоя. Каждый последующий слой наносить на полностью высохший предыдущий.</p>
	<p>5. После обработки наждачной бумагой и обеспыливания выровненную и высохшую поверхность окрасить или оклеить обоями.</p>

### ОГРАНИЧЕНИЯ ПО ИСПОЛЬЗОВАНИЮ

- Шпаклевка weber.vetonit LR Fine не является водостойкой, она непригодна для выравнивания полов или оснований под облицовку плиткой.

### ИСПОЛЬЗУЕТСЯ ПРИ РЕШЕНИИ ПРОБЛЕМ

- Как выровнять стены и потолки под покраску в сухих помещениях?.....20
- Как выровнять под финишную отделку стены из разнородных материалов?.....24
- Как выровнять стены и потолки из гипсокартонных плит под оклейку обоями или покраску в сухих помещениях?.....26



ШТУКАТУРКИ И ШПАКЛЕВКИ



**НАНЕСЕНИЕ**

<p><b>1</b></p>	<p>Залить в емкость 6,6–7 л чистой воды (при сплошном выравнивании) или 5,2–5,6 л (при заделке швов) и смешать с 20 кг webervetonit JS. Смесь добавлять в воду, а не наоборот.</p>
<p><b>2</b></p>	<p>Смешивать при помощи дрели с насадкой в течение 3–5 мин. до однородной массы. Дать отстояться раствору 10 мин. и еще раз перемешать. Время использования готовой смеси 1 сут. с момента затворения водой, при хранении в закрытой емкости – 2 сут.</p>
<p><b>3</b></p>	<p>При заделке швов ГКЛ заполнить смесью углубление шва и края соседних плит. Ленту вдавить в шов стальным шпателем шириной 75 мм. Выступающую смесь нанести поверх ленты так, чтобы шов был целиком заполнен. Для полного выравнивания использовать широкий жесткий шпатель. После высыхания швы обработать шлифовальной бумагой.</p>
<p><b>4</b></p>	<p>При финишном выравнивании проверить сцепление старой краски с основой, зашпаклевать поверхность. Каждый последующий слой наносить на полностью высохший предыдущий. Высохшую поверхность обработать шлифовальной бумагой и обеспылить.</p>
<p><b>5</b></p>	<p>После обработки наждачной бумагой и обеспыливания выровненную и высохшую поверхность окрасить или оклеить обоями.</p>

**ОГРАНИЧЕНИЯ ПО ИСПОЛЬЗОВАНИЮ**

Шпаклевка webervetonit JS не является водостойкой, она непригодна для выравнивания полов или оснований под облицовку плиткой.

**ИСПОЛЬЗУЕТСЯ ПРИ РЕШЕНИИ ПРОБЛЕМ**

- Как выровнять стены и потолки из гипсокартонных плит под оклейку обоями или покраску в сухих помещениях?..... 26
- Как подготовить уже окрашенную поверхность под оклейку обоями в сухих помещениях?..... 28

**NEW**



**ШПАКЛЕВКА ФИНИШНАЯ ДЛЯ ЛЮБЫХ ОСНОВАНИЙ**

**НАЗНАЧЕНИЕ**

- Финишное выравнивание стен и потолков в сухих помещениях под оклейку обоями и покраску.
- Финишное выравнивание окрашенных поверхностей под оклейку обоями и покраску.
- Заделка швов гипсокартонных плит.

**ПРЕИМУЩЕСТВА**

- Улучшенное сцепление с поверхностью позволяет заново выравнивать старую окрашенную поверхность, не снимая весь слой краски.
- Повышенная стойкость к трещинообразованию обеспечивает эффективное заполнение швов ГКЛ.
- Суперпластичность смеси позволяет удобно наносить шпаклевку при сплошном выравнивании поверхности тонким слоем 1-2 мм.

**ТЕХНИЧЕСКИЕ ХАРАКТЕРИСТИКИ**

<b>Расход воды,</b>	л/кг л/мешок 5 кг л/мешок 20 кг	0,33–0,35 1,65–1,75 6,6–7
<b>Расход смеси, кг/м<sup>2</sup>/мм</b>	при заполнении швов при шпаклевании	0,1–0,2 1,2
<b>Рекомендуемая толщина слоя, одно нанесение, мм</b>		1-2
<b>Максимальная фракция, мм</b>		0,3
<b>Связующее</b>		полимерный клей
<b>Наполнитель</b>		известняк
<b>Время использования с момента затворения водой (при хранении в закрытой таре), сут.</b>		1 (2)
<b>Время высыхания одного слоя при 20 °С, ч.</b>		3–24

**Упаковка:** Бумажный трехслойный мешок со средним слоем из полиэтилена 5 кг и 20 кг.

**Хранение:** 18 месяцев со дня изготовления в заводской упаковке в сухом помещении на поддонах, не допуская контакта с землей.



Штукатурки и шпаклевки Weber-Vetonit обеспечивают легкое и быстрое нанесение механизированным способом и гарантируют качественный результат.

## ПРЕИМУЩЕСТВА МЕХАНИЗИРОВАННОГО НАНЕСЕНИЯ ШТУКАТУРОК И ШПАКЛЕВОК

### ✓ Рост производительности в 4-5 раз

При механизированном нанесении штукатурок и шпаклевок поверхность стен и потолков обрабатывается гораздо быстрее, что значительно повышает производительность труда. Например, при помощи насосной станции бригада из 5 человек сможет за день нанести и выровнять 200–250 м<sup>2</sup> поверхности стены и потолка. Если такая же бригада из 5 человек будет наносить смесь вручную, то за день сможет выровнять лишь 50 м<sup>2</sup>.

### ✓ Снижение стоимости работ до 20%

Нанесение штукатурок и шпаклевок смесительными насосами снижает стоимость 1 м<sup>2</sup> до 20% в сравнении с ручным способом нанесения, благодаря оптимизации себестоимости работ и уменьшению складских и логистических затрат.

### ✓ Расширение возможностей декоративной отделки стен и потолков

При помощи механизированного нанесения шпаклевок возможно создание не только гладкой поверхности под оклейку обоями или покраску, но и фактурной декоративной поверхности типа «шуба».

### ✓ Повышение качества выполняемых работ

При механизированном нанесении обеспечивается более высокая однородность и равномерная подача растворной смеси. Благодаря этому поверхность получается более гладкой и ровной, а срок службы покрытия увеличивается.

## РЕКОМЕНДАЦИИ ПО ВЫПОЛНЕНИЮ РАБОТ

### 1 Подготовка поверхности к нанесению раствора

Основание должно быть твердым, чистым, без пыли и грязи. Вещества, ослабляющие адгезию, такие как жир и пыль, должны быть удалены. Окна и другие поверхности, не подвергающиеся обработке, должны быть тщательно защищены. При выполнении штукатурных работ маяки устанавливать на расстоянии 1,8–2,3 м.

### 2 Нанесение раствора на поверхность

Сопло держать перпендикулярно поверхности.

Нанесение рекомендуется начинать с нижней части поверхности. Раствор рекомендуется наносить параллельными полосами, перекрывая предыдущую полосу не менее чем на треть.

Работы по нанесению рекомендуется проводить без остановок оборудования до тех пор, пока раствор не будет нанесен на площадь поверхности, достаточную для выравнивания до конца рабочей смены.

### 3 Окончание работы

Перед окончанием работ по нанесению рекомендуется прекратить заполнение бункера сухой смесью, не выключая оборудование, когда осталось нанести раствор на ~1 м<sup>2</sup> поверхности слоем толщиной 10 мм (при условии, что длина шланга 10 м). При увеличении толщины штукатурного слоя необходимо оставить меньшую площадь не оштукатуренной поверхности. Как только из рукава начинает выходить состав более жидкой консистенции, необходимо остановить работу и приступить к промывке оборудования.

### 4 Промывка оборудования, общие принципы

По окончании работ необходимо промыть растворный рукав вместе с соплом и смесительную камеру вместе со шнековой парой.

# МЕХАНИЗИРОВАННОЕ НАНЕСЕНИЕ ШТУКАТУРНЫХ СМЕСЕЙ

## ОБОРУДОВАНИЕ ДЛЯ МЕХАНИЗИРОВАННОГО НАНЕСЕНИЯ ШТУКАТУРОК

Производитель оборудования	Материалы	Рекомендуемая модель насоса	Доп. оборудование к насосной станции	Модель насоса
m-tec	weber.vetonit TT weber.vetonit TT40	моно-mix FU или duo-mix	не требуется	M300, m3E, M280
Putzmeister	weber.vetonit TT weber.vetonit TT40	Putzmeister S5 EV/TM (включает бетономешалку)	компрессор	Putzmeister MP 25

## НАСТРОЙКИ ОБОРУДОВАНИЯ ДЛЯ ШТУКАТУРОК

Материалы	Расход воды, прибл. л/час	Производительность готовой смеси, прибл. л/мин.	Давление в шланге, бар	Длина шланга, м
weber.vetonit TT	650–700	20	30	от 10 до 40
weber.vetonit TT40	500–550	20	30	от 10 до 40

### Примечание:

Данные представлены для насосной станции m-tec duo-mix в комплектации:

- шнековая пара m-tec Starblue, 620341/620340
- вал подающий 50 мм, 607036
- вал привода 607040
- диаметр шланга 25 мм.

## НАСТРОЙКИ ОБОРУДОВАНИЯ ДЛЯ ШТУКАТУРОК

Производитель оборудования	Материалы	Модель насоса	Компрессор
m-tec	weber.vetonit KR weber.vetonit LR+ weber.vetonit VH weber.vetonit VH Grey	m-tec M100 m-tec speedy-MP	уже встроен V-Меко 400/W
Graco	weber.vetonit LR Pasta	Mark VII MAX	не требуется
Cura	weber.vetonit KR weber.vetonit LR+ weber.vetonit VH weber.vetonit VH Grey	Cura 100 Cura 1200	СБ4/С-100, LB75 СБ4/С-100, LB30

## КОНТРОЛЬ КАЧЕСТВА ПРОИЗВОДСТВА РАБОТ

Качество произведенных работ зависит от точного следования требованиям, указанным в технологической карте материала, в особенности, от соблюдения влажностного и температурного режимов и контроля технических параметров применения материалов.





## ВВЕДЕНИЕ

▫ Рекомендации и советы по укладке полов .....	44
▫ Комплексные решения для пола .....	48
▫ Диагностика и подготовка основания .....	50
▫ Инструменты .....	52
▫ Ассортимент продукции .....	54
▫ Критерии выбора материала .....	56
▫ Классификатор .....	57

## ПРОБЛЕМА – РЕШЕНИЕ

▫ Как сделать стяжку пола по заданному уровню? .....	58
▫ Как выровнять пол под укладку паркета/паркетной доски? .....	60
▫ Как быстро сделать пол в ванной? .....	62
▫ Как отремонтировать старый пол с трещинами? .....	64
▫ Как уложить линолеум на бетонное основание? .....	66
▫ Как сделать теплый пол в коттедже? .....	68
▫ Как сделать тонкий звукоизоляционный пол? .....	70
▫ Как выровнять пол со значительными перепадами? .....	72
▫ Как уложить ламинат на бетонное основание? .....	74
▫ Как легко обновить деревянный пол? .....	76

## МАТЕРИАЛЫ И ИХ ПРИМЕНЕНИЕ

▫ weber.vetonit 5700 .....	78
▫ weber.vetonit 6000 .....	79
▫ weber.vetonit 5000 .....	80
▫ weber.vetonit fast level .....	81
▫ weber.vetonit 4310 .....	82
▫ weber.vetonit 4350 .....	83
▫ weber.vetonit 4100 .....	84
▫ weber.vetonit 3000 .....	85
▫ weber.vetonit S06 (ремонтная смесь) .....	86
▫ weber.floor 4955 dB-mat (звукоизолирующая подложка) .....	87
▫ Механизированное нанесение полов .....	88

## ЧТО ВАЖНО ЗНАТЬ ПРИ ВЫРАВНИВАНИИ ПОЛОВ?



Сегодня красивый пол с дорогим благородным покрытием – это уже не роскошь, а необходимая деталь и основа любого интерьера.

Само напольное декоративное покрытие – это зачастую изысканное финишное покрытие пола, придающее эстетичный вид и защищающее от грязи, пыли, физического износа. А вот надежность и долговечность его эксплуатации напрямую зависят от качества подготовки основы. Насколько грамотно и правильно выровнен пол, настолько долго он прослужит в дальнейшем.



Полы Weber-Vetonit отличаются от обычных цементно-песчаных смесей наличием специальных полимерных добавок.

Они выполняют одновременно 2 основные функции: улучшают эксплуатационные свойства (сцепление с основой, безусадочность, эластичность, морозостойкость) и значительно облегчают работу с раствором (улучшают растекаемость, удобоукладываемость, придают свойство самовыравнивания/самонивелирования).



Благодаря модифицирующим добавкам полы Weber-Vetonit:

- обладают свойством самовыравнивания и самонивелирования («принимают горизонт», образуя идеально ровную и горизонтальную поверхность);
- имеют сжатые сроки твердения (можно быстро завершить все работы по выравниванию пола и укладке покрытия);
- имеют повышенную эластичность (это значительно уменьшает негативное влияние усадки, исключает образование трещин);
- не расслаиваются, легко перекачиваются, без усилий разравниваются (это снижает трудозатраты, сроки выполнения работ и требования к профессиональным навыкам укладчика пола).

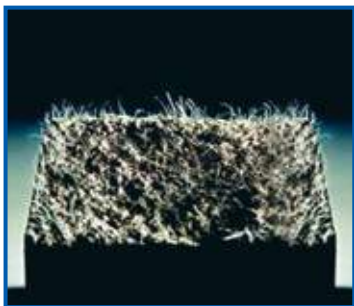

В полы Weber-Vetonit для особых применений добавляют специальные добавки:

- в быстротвердеющие полы – ускорители схватывания и твердения (сокращают сроки твердения до пешей нагрузки и укладки покрытия);
- в материалы для полов с подогревом – эластифицирующие (компенсируют температурные деформации);
- в полы для плавающих стяжек, по сложным основаниям – армирующие (стекловолокно) и эластифицирующие (для повышения трещиностойкости и прочности на изгиб);
- в полы для механизированного нанесения – пластифицирующие и противоусадочные (легче перекачивать насосом, ниже усадочные деформации).

## РАБОТЫ ПО ВЫРАВНИВАНИЮ ПОЛОВ ДЕЛЯТСЯ НА НЕСКОЛЬКО ЭТАПОВ

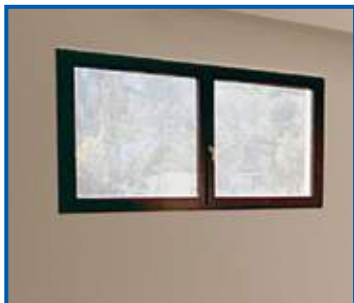
**Условия выполнения работ**

Окна и двери следует закрыть. Рекомендуемая температура воздуха и поверхности основания – от +10 до +25 °С.

Выравнивание пола лучше производить в последнюю очередь, когда все отделочные работы в помещении уже закончены.

Не допускать воздействия сквозняков и прямых солнечных лучей на поверхность пола!

**Подготовка основания**

Включает в себя осмотр и оценку, очистку и обеспыливание, локальный ремонт углублений и трещин (см. стр. 50).

Обязательно нужно обработать основание грунтовкой. Это увеличит растекаемость пола, предотвратит образование пузырей и уход воды из раствора, обеспылит и повысит адгезию к основанию (подробнее см. стр. 51). Применение грунтовки значительно снижает риск образования трещин на поверхности.

**Разметка высот**

Начинается с выноса на стены уровня горизонта. Производится лазерным или водяным уровнем. Стартовую отметку лучше ставить в коридоре, разнося отметки далее по комнатам.

Уровень установить на основание, на стене отметить точку, на которую указывает его луч. Подобным образом промерить все стены в помещении, отбить горизонт и соединить отмеченные точки.

От вынесенной линии горизонта сделать несколько пробных промеров до пола. За точку отсчета принять наименьший промер, из которого вычесть толщину конструкции пола и отложить полученное расстояние от линии горизонта вниз. Полученная вторая линия горизонта – линия чистового пола.

**Установка маяков**

Для контроля высоты заливаемых полов рекомендуется установить на полу сплошные маячные рейки или точечные реперные маячки (мягкие пластиковые или саморезы), например, маяки weber.floor level marker.

**Установка демпферной ленты и стопоров**

Для снятия внутренних напряжений в стяжке при ее высыхании рекомендуется использовать демпферную или кромочную ленту.

Ленту следует установить по периметру помещения в случае конструкции «плавающего» пола: один край ленты завести на стену выше высоты будущей стяжки, а второй – оставить на плите перекрытия.

Все колонны, выступающие части стен, трубы и сливные колодцы также следует изолировать от будущей стяжки демпферной лентой.



### Приготовление рабочего раствора

Замешивать раствор лучше в большой емкости (65–80 л) по 2–3 мешка. Сначала залить чистую воду, затем засыпать сухую смесь.

Строго соблюдать количество воды затворения на мешок сухой смеси, указанное на упаковке. Рекомендуемая температура воды затворения от +10 до +25 °С. Не допускать передозировки воды! Излишек воды приводит к расслаиванию, снижению прочности пола, образованию трещин.



### Выравнивание пола

При выравнивании полов на значительных площадях (более 20–30 м<sup>2</sup>) рекомендуется разбить пол на карты шириной 6–10 м, разграничив их оградительными лентами, и заливать пол полосами. Длина карты не должна превышать ширину более чем в 1,5 раза.

Работы рекомендуется производить бригадой минимум из двух человек: один готовит раствор, второй его наносит.

При заливке наливных полов (вручную или насосом) следует контролировать консистенцию и растекаемость рабочего раствора. Для этого следует использовать кольцо расплыва (d=68 мм, h=35 мм) и пластину Weber (см. стр. 52).

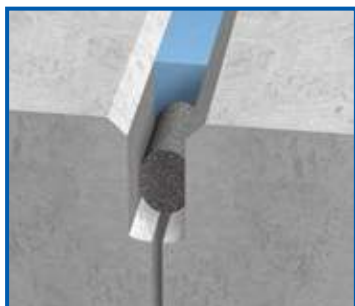

### Устройство деформационных швов

Сразу после того как по выровненному полу можно ходить, следует перенести деформационные швы с основания на верхний слой стяжки.

Обычно швы нарезаются картами 6х6 м в той же последовательности, в какой укладывался пол, на глубину 1/3 толщины стяжки.

Перед укладкой напольного декоративного покрытия следует заполнить швы эластичным материалом для швов (например, полиуретановым герметиком weber.tec 977).



### Укладка напольного покрытия

Время высыхания уложенного ровнителя или наливного пола до укладки напольного покрытия рекомендуется всегда выдерживать. Перед укладкой напольного декоративного покрытия следует проверить остаточную влажность основания. Она должна соответствовать требованиям производителей напольных покрытий.

# weber.vetonit 3000

## НАЛИВНОЙ ПОЛ

суперфинишный



we  
care\*



### weber.vetonit 3000

- **БЕЗУПРЕЧНО**  
Зеркально гладкий и ровный пол  
Идеально под паркет, ламинат, линолеум
- **ЭКОНОМИЧНО**  
Низкий расход – 20 кг на 13 м<sup>2</sup> при слое 1 мм
- **НАДЕЖНО**  
Прочный и износостойкий, даже в тонком слое
- **БЫСТРО**  
Укладка покрытий через 1–3 суток





## КОМПЛЕКСНЫЕ РЕШЕНИЯ ДЛЯ ПОЛА

## 1. WEBER COMFORT. ТЕПЛЫЙ ПОЛ С ВОДЯНЫМ ПОДОГРЕВОМ

- Комфорт и уют в доме
- Быстрая реакция системы «Теплый Пол» на изменение температуры в помещении
- Высокая скорость нагрева пола
- Равномерное распределение тепла по всему помещению
- Минимальная толщина конструкции пола без покрытия – 60 мм
- Простота и легкость монтажа системы

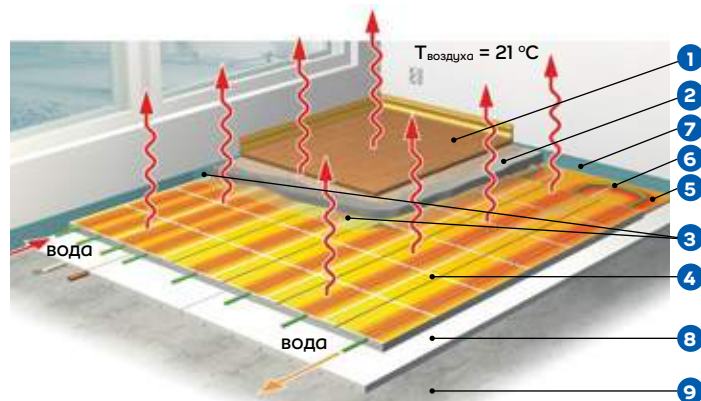

- 1 – напольное декоративное покрытие
- 2 – наливной пол weber.vetonit 4350 (25–50 мм), армированный стеклосеткой weber.vetonit R108
- 3 – разделительная мембрана (геотекстиль weber.floor 4940 или ПЭ-пленка)
- 4 – пластина с пазами weber.floor 4900
- 5 – поворотная пластина weber.floor 4901 (20 мм)
- 6 – водоциркуляционная система отопления (Ø16–17 мм)
- 7 – мягкая демпферная лента (по периметру вертикальных конструкций)
- 8 – монтажное пространство (при необходимости)
- 9 – несущая плита перекрытия/старое основание

## КРАТКОЕ РУКОВОДСТВО ПО ВЫПОЛНЕНИЮ РАБОТ



1  
Основание должно быть твердым, сухим и чистым. Отверстия следует заделать. Значительные перепады по высоте предварительно выровнять.



2  
Вокруг всех отверстий установить стопоры. По периметру помещения и вокруг всех проходов установить демпферную ленту.



3  
Уложить на основание поворотные пластины и пластины с пазами Weber Comfort. Затем смонтировать трубы отопления, начиная от наружной стены помещения.



4  
Укрыть смонтированную систему разделительной мембраной (геотекстилем или ПЭ-пленкой с нахлестом по краям 15–20 см). Края пленки завести на стены на высоту 20 см, скрепив их скотчем.  
Уложить на основание армирующую стеклосетку weber.vetonit R 108 с нахлестом по краям 50 мм.



5  
С помощью насоса или вручную залить наливной пол weber.vetonit 4350 на основание. При необходимости разровнять его правилом, стальным гладким шпателем.



6  
Через 3–4 ч. по полу можно ходить. Через 1–3 недели (в зависимости от толщины пола) можно укладывать напольное покрытие, выключив подогрев пола за 2 дня до его укладки.

## 2. WEBER DB-FLOOR SLIM. ТОНКИЙ ПЛАВАЮЩИЙ АКУСТИЧЕСКИЙ ПОЛ

- Эффективное снижение ударного шума при малой толщине мата
- Простота и легкость монтажа
- Сохранение высоты помещения за счет минимальных толщин мата и стяжки
- Долговечность акустических и прочностных свойств пола

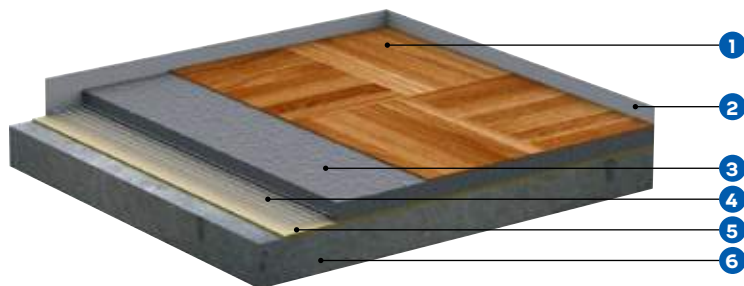

- 1 – паркетная доска/ламинат (с подложкой)
- 2 – демпферная лента из звукоизоляционного материала
- 3 – наливной пол weber.vetonit 4310/4350
- 4 – стекловолоконная сетка weber.vetonit R108
- 5 – звукоизолирующая подложка weber.floor 4955 dB-mat
- 6 – бетонное основание/старый пол

### КРАТКОЕ РУКОВОДСТВО ПО ВЫПОЛНЕНИЮ РАБОТ



1  
Удалить масло, жир и пр. загрязнения механическим способом. Устранить значительные неровности основания (≥10 мм). Закрыть коммуникации в полу изоляционными панелями или быстротвердеющим ровнителем weber.vetonit 5000.



2  
Уложить на пол шумоизоляционные маты weber.floor 4955 dB-mat желтой подложкой вниз, белой ПЭ-поверхностью вверх с нахлестом между собой 50 мм и с заведением на стены на 1-2 см выше слоя стяжки.



3  
Уложить на основание стекловолоконную сетку weber.vetonit R108 с перекрытием полос ≥10 см.



4  
В емкость с 5,5–6 л чистой воды (для weber.vetonit 4310) или 4,5–5 л чистой воды (для weber.vetonit 4350) засыпать 25 кг сухой смеси и перемешать дрелью-миксером (400–600 об/мин) до однородной массы (1–2 мин.). Смесь добавлять в воду, а не наоборот. Раствор использовать в течение 20–30 мин.



5  
Нанести материал на основание для weber.vetonit 4350 слоем от 25 мм, для weber.vetonit 4310 – от 15 мм вручную или насосом полосами шириной 6–8 м так, чтобы новая полоса раствора наплывала на предыдущую. Места стыковки полос разравнивать зубчатым шпателем, правилом или валиком.



6  
Через 3–4 ч. по полу можно ходить. Через 1–3 недели (в зависимости от толщины пола) можно укладывать напольное покрытие. Под укладку тонких покрытий (ковролин, линолеум) дополнительно выровнять поверхность наливным полом weber.vetonit 3000, обработав основу грунтовками weber.vetonit MD 16 или weber.prim multi.

# ДИАГНОСТИКА И ПОДГОТОВКА ОСНОВАНИЯ

## 1. ПРОЧНОСТЬ

Основание должно быть прочным, без трещин и отслоений.



1 Проверьте прочность сцепления старой стяжки с основанием, простучав ее поверхность молотком или деревянным брусом. Глухой, «пустотный» звук говорит о том, что стяжка отслаивается.



2 Прощупайте на основании острым предметом сетку параллельных линий. Если стяжка крошится в местах насечек, поверхностная прочность недостаточна.



3 «Активные» трещины в стяжке расшейте, прогрунтуйте и заделайте специальным ремонтным раствором. Если их слишком много, старую стяжку лучше снять.



4 Удалите непрочные, легко отслаивающиеся участки поверхности.



5 Удалите верхний рыхлый слой бетона фрезерованием или шлифованием.

## 2. РОВНОСТЬ И УКЛОННОСТЬ

Перед началом работ оцените ровность основания, наличие/отсутствие уклона, уровень перепада высот.



1 Проверьте ровность основания с помощью рейки-правила длиной не менее 2 м. Если зазор между рейкой и основанием превышает 2 мм, основание нуждается в выравнивании.



2 Если шарик, положенный на основание, покотился, поверхность имеет уклон к горизонту. Точно определите уклон с помощью уровня.



3 С помощью лазерного или водяного уровня отметьте горизонталь и определите перепады высот. Для контроля высоты заливки стяжки выставьте «маяки» (точечные или сплошные).

## 3. ПОРИСТОСТЬ



1 Смочите бетонное основание водой. Если вода плохо впитывается, то основание слабо впитывающее. Если вода впитывается в основание меньше чем за 1 мин., то основание сильно впитывающее.



2 Непосредственно перед выравниванием пола необходимо нанести грунтовку weber.vetonit MD 16 (грунтовка-концентрат) или weber.prim multi (универсальная грунтовка).



3 Загрунтуйте основание дисперсией weber.vetonit MD 16 или weber.prim multi. Это увеличит адгезию, предотвратит быструю потерю воды раствором, улучшит растекаемость ровнителя.

## 4. ВЛАЖНОСТЬ И ТЕМПЕРАТУРА

Перед началом устройства пола основание должно быть сухим.



1 Влажность бетонного основания должна быть такой, чтобы основание способно было еще впитывать воду, т. е. быть влажным, но не мокрым.



2 Убедитесь, что температура поверхности основания  $\geq 10^{\circ}\text{C}$ , температура в помещении –  $+10\text{--}+25^{\circ}\text{C}$ .

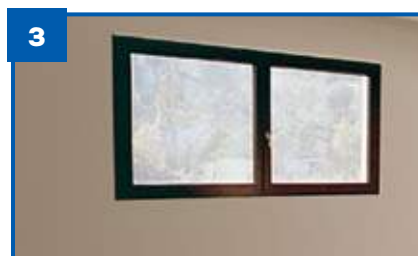

3 Перед началом работ закройте окна и двери в помещении. Исключите воздействие сквозняков на поверхность пола.

## 5. ОЧИСТКА

Для хорошей адгезии основание должно быть чистым.



1 Удалите грязь, остатки старого клея, отслаивающийся верхний слой бетона с помощью шлифовальной/фрезеро-вальнй машины.



2 Обеспыльте поверхность с помощью промышленного пылесоса или подметите пол.



3 Основание из керамической или пластиковой плитки, линолеума очистите кислотным моющим средством.

ИНСТРУМЕНТЫ



№ п/п	Название инструмента	Назначение
<b>Инструменты для подготовки основания</b>		
1	Щетка	Нанесение грунтовки на основание
<b>Инструменты для разметки высот</b>		
2	Лазерный уровень	Разметка и контроль высот основания
3	Водяной уровень	Разметка и контроль высот основания
4	Реперные мягкие маячки	Для наливных полов
5	Демпферная лента	Для ровнителers и наливных полов (для «плавающих» стяжек)
6	Маячковый профиль	Разметка высот основания для создания базовой стяжки пола
<b>Инструменты для приготовления раствора</b>		
7	Ведро строительное 65 л	Емкость для затворения раствора
8	Кадка строительная 80 л	Емкость для затворения раствора
9	Дрель-миксер с насадкой	Перемешивание раствора
<b>Инструменты для нанесения ровнителers для пола</b>		
10	Кельма	Выкладка ровнителя на основу
11	Правило-уровень 2 м	Распределение и разравнивание материала
<b>Инструменты для нанесения наливных полов</b>		
12	Кельма-меч	Распределение и разравнивание материала
13	Стальной гладкий шпатель 600 мм	Распределение и разравнивание материала
14	Игольчатый валик малый	Распределение и разравнивание материала
15	Игольчатый валик широкий	Распределение и разравнивание материала
16	Гладилка длинная	Для нанесения и разравнивания финишных наливных полов
17	Гладилка малая	Для разравнивания материала
18	Шпатель зубчатый широкозахватный (ракель)	Для разравнивания наливных полов
19	Телескопическая ручка с изменяющейся длиной (до 2 м)	Для ракелей и валиков
20	Пластина Weber 30x30 см с разметкой	Определение растекаемости наливного пола
21	Кольцо расплыва (d=68 мм, h=35 мм)	Проверка и контроль растекаемости наливного пола
22	Валик сетчатый металлический	Распределение и разравнивание материала

## РОВНИТЕЛИ ДЛЯ ПОЛА

Базовое выравнивание пола: создание толстых стяжек, уклонов, укрытие коммуникаций и труб.



### weber.vetonit 5700

Ровнитель для пола  
Базовый

- базовое выравнивание слоем от 5 до 70 мм
- создание прочных стяжек и уклонов
- для жилых, общественных и офисных помещений
- для внутренних и наружных работ

Узнать больше о weber.vetonit 5700 на стр. 78.



### weber.vetonit 5000

Ровнитель для пола  
Быстротвердеющий

- базовое выравнивание слоем от 5 до 50 мм
- создание прочных стяжек и уклонов
- подходит для системы «Теплый Пол»
- для жилых, общественных и офисных помещений
- быстро твердеет без усадки – можно ходить через 2–4 ч.

Узнать больше о weber.vetonit 5000 на стр. 80.

**20 лет**  
НА РЫНКЕ



### weber.vetonit 6000

Ровнитель для пола  
Быстротвердеющий

- базовое выравнивание слоем от 10 до 250 мм
- создание уклонов и любых видов стяжек
- подходит для системы «Теплый Пол»
- идеален для ремонта ванной комнаты и лестниц
- быстро твердеет без усадки – можно ходить через 3 ч.
- укладка финишного покрытия через 15 ч.

Узнать больше о weber.vetonit 6000 на стр. 79.

## УНИВЕРСАЛЬНЫЕ НАЛИВНЫЕ ПОЛЫ

Базовое и финишное выравнивание пола: создание стяжек средней толщины, финишное выравнивание, хорошее качество итоговой поверхности.



### weber.vetonit fast level

Наливной пол  
Быстротвердеющий

- выравнивание пола слоем от 3 до 60 мм
- укладка напольных покрытий от 1 суток
- для системы «Теплый Пол»
- для жилых, общественных помещений с умеренными нагрузками
- ручное и механизированное нанесение

Узнать больше о weber.vetonit fast level на стр. 81.

**NEW**



### weber.vetonit 4100

Наливной пол  
Самонивелирующийся

- выравнивание пола слоем от 2 до 30 мм
- идеально ровный пол
- под любые напольные покрытия
- для системы «Теплый Пол»
- для жилых, общественных и офисных помещений
- ручное и механизированное нанесение

Узнать больше о weber.vetonit 4100 на стр. 84.



### weber.vetonit 4350

Наливной пол  
для звукоизоляционных полов

- выравнивание пола слоем от 10 до 50 мм
- идеален для плавающих стяжек со звуко- и теплоизоляцией
- для ремонта деревянных полов через разделительный слой
- для системы «Теплый Пол»
- ручное и механизированное нанесение
- содержит армирующие волокна
- самовыравнивающийся

Узнать больше о weber.vetonit 4350 на стр. 83.



### weber.vetonit 4310

Наливной пол  
для деревянных оснований

- выравнивание пола слоем от 2 до 30 мм
- идеален для ремонта деревянных полов, основ из магнезита, ГВЛ, старой облицовки
- создание плавающих стяжек со звуко- и теплоизоляцией
- для системы «Теплый Пол»
- ручное и механизированное нанесение
- содержит армирующие волокна
- самовыравнивающийся

Узнать больше о weber.vetonit 4310 на стр. 82.

## ФИНИШНЫЕ НАЛИВНЫЕ ПОЛЫ

Финишное выравнивание пола: слоем до 10 мм, очень высокое качество итоговой поверхности.



### weber.vetonit 3000

Наливной пол  
Суперфинишный

**№1** НА РЫНКЕ

- супертонкое выравнивание слоем от 0 до 5 мм
- идеально под паркет, ламинат, линолеум
- зеркально гладкая и ровная поверхность
- низкий расход: 20 кг = 13 м<sup>2</sup>/мм
- для жилых, общественных и офисных помещений

Узнать больше о weber.vetonit 3000 на стр. 85.

## РЕМОНТНЫЕ СОСТАВЫ ДЛЯ ПОЛА

Быстрый ремонт локальных неровностей и углублений.



### weber.vetonit S06

Универсальная ремонтная смесь

- для ремонта и выравнивания полов, стен и потолков
- для устранения дефектов заливки
- для внутренних и наружных работ
- морозостойкость – более 100 циклов
- высокая прочность слоя на сжатие

Узнать больше о weber.vetonit S06 на стр. 86.

## КОМПЛЕКТУЮЩИЕ МАТЕРИАЛЫ ДЛЯ ПОЛА

Для комплексных решений при устройстве полов.



### weber.floor 4955 dB-mat

Звукоизолирующая подложка под стяжку

- для защиты перекрытий от ударного шума
- слой подложки в 2,5 мм сохраняет высоту помещения
- самоклеящаяся кромка обеспечивает герметичность стыков
- наличие ПЭ-слоя и самоклеящейся кромки удешевляет, упрощает и ускоряет процесс монтажа пола

Узнать больше о weber.floor 4955 dB-mat на стр. 87.



### weber.floor level marker

Реперные маячки

- для контроля высоты заливки наливных полов
- миллиметровая шкала на маячках гарантирует высокую точность заливки
- мягкие маячки с клейкой лентой на дне удобны для крепления к полу
- расстановка маяков выполняется за 15 минут



# КРИТЕРИИ ВЫБОРА МАТЕРИАЛА

## КАК ПРАВИЛЬНО ВЫБРАТЬ ПРОДУКТ?

Выбор материала для выравнивания пола зависит от многих факторов. Для того чтобы легко и быстро выбрать материал для подготовки основания, необходимо ответить на несколько простых вопросов и определить:

### 1. ВИД ВЫРАВНИВАНИЯ ПОЛА



Базовое (слой  $\geq 50$  мм)



Универсальное (слой 5–50 мм)

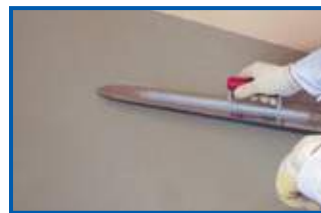

Финишное (слой 0–10 мм)

### 2. ТИП КОНСТРУКЦИИ ПОЛА



Контактная



Теплый пол



Плавающая

### 3. ТИП ОСНОВАНИЯ



Бетон



Стяжка с трещинами



Старое покрытие

### 4. ВИД НАПОЛЬНОГО ПОКРЫТИЯ



Линолеум



Керамическая плитка



Паркет

### 5. СПОСОБ НАНЕСЕНИЯ



Ручной



Механизированный

### 6. ТЕХНИЧЕСКИЕ ХАРАКТЕРИСТИКИ



Толщина слоя



Время пешей нагрузки и укладки покрытия

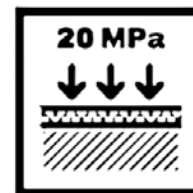

Прочность пола на сжатие

## МАТЕРИАЛЫ ДЛЯ ВЫРАВНИВАНИЯ И УСТРОЙСТВА ПОЛОВ

Технические характеристики	Продукт Weber-Vetonit	Ровнители для пола			Наливные полы				
		6000	5700	5000	4310	4350	fast level	4100	3000
Толщина слоя, мм		10–250	5–70	5–50	2–30	10–50	3–60	2–30	0–5
Расход, кг/м <sup>2</sup> /мм		1,8	1,6	1,8	1,7	1,7	1,6	1,6	1,5
Укладка напольного покрытия через		15 часов	1–7 недель	1–5 суток	1–3 недели	1–3 недели	1–21 сутки	1–3 недели	1–3 суток
<b>Сфера применения</b>									
Жилые, общественные помещения с умеренными нагрузками		●	●	●	●	●	●	●	●
Общественные помещения с повышенными нагрузками		●	●	●	●	●		●	●
Офисные помещения		●	●	●	●	●	● <sup>1</sup>	●	●
Сухие помещения		●	●	●	●	●	●	●	●
Влажные помещения		●	●	●	●	●	● <sup>2</sup>	●	●
Для наружных работ		● <sup>3</sup>	●	● <sup>3</sup>	● <sup>3</sup>	● <sup>3</sup>			
<b>Вид выравнивания пола</b>									
Базовое выравнивание		●	●	●					
Универсальное выравнивание					●	●	●	●	
Финишное выравнивание									●
<b>Тип конструкции пола</b>									
Монолитная стяжка		●	●	●	●	●	●	●	●
Полы под уклоном		●	●	●					●
Стяжка на разделительном слое		● <sup>4</sup>			●	●			
Плавающая стяжка на тепло-/звукоизоляции		● <sup>4</sup>			●	●			
Теплый пол		● <sup>4</sup>	● <sup>5</sup>	● <sup>5</sup>	●	●	● <sup>5</sup>	● <sup>5</sup>	● <sup>6</sup>
<b>Тип основания</b>									
Бетон, цементная стяжка (≥15 МПа)		●	●	●	●	●	●	●	●
Старый бетон/слабое основание (10–15 МПа)		● <sup>7</sup>			●	●	●		
Гипсовое основание					●	● <sup>8</sup>	●		
Деревянный пол, ГВЛ, ЦСП					●	● <sup>8</sup>			
Старое покрытие (керамическая/виниловая плитка, линолеум, основы из ангидрита, гипса, асбоцемента)					●	● <sup>8</sup>			
<b>Тип напольного покрытия</b>									
Напольная плитка, керамогранит		●	●	●	●	●	●	●	●
Плавающий паркет, паркетная доска					●	●	●	●	●
Пробковое покрытие, ламинат, ПВХ-плитка					● <sup>9</sup>	● <sup>9</sup>	●	●	●
Линолеум, ковролин					● <sup>9</sup>	● <sup>9</sup>	●	●	●
<b>Способ нанесения</b>									
Ручное нанесение		●	●	●	●	●	●	●	●
Механизированное нанесение					●	●	●	●	

рекомендуется
  можно применять, но есть ограничения
  не рекомендуется

<sup>1</sup>Для офисов с умеренными нагрузками.

<sup>2</sup>При условии обработки залитого пола гидроизоляцией webertec 822.

<sup>3</sup>Можно использовать на застекленных лоджиях и балконах с обязательной гидроизоляцией пола.

<sup>4</sup>Мин. толщина слоя – ≥40 мм, с обязательным армированием стальной сеткой с ячейкой 40x40 мм.

<sup>5</sup>Только для полов с электроподогревом.

<sup>6</sup>В качестве финишного слоя поверх системы «Теплый Пол».

<sup>7</sup>Толщина слоя стяжки ≥30 мм.

<sup>8</sup>Через разделительный слой (геотекстиль или ПЭ-пленка) с армированием стеклосеткой webervetonit R 108.

<sup>9</sup>При желании поверхность можно дополнительно выровнять наливным полом webervetonit 3000.

**ПРОБЛЕМА****КАК СДЕЛАТЬ СТЯЖКУ ПОЛА ПО ЗАДАННОМУ УРОВНЮ?**

Уровни пола в разных помещениях не совпадают, требуется их сравнить и вывести на единый заданный уровень. Необходимо скрыть инженерные коммуникации, проходящие в полу. Нужно придать полу определенный уклон. Необходимо сделать стяжку пола снаружи помещения.

**ОПИСАНИЕ ПРОБЛЕМЫ**

Требуется устранить имеющиеся перепады высот основания, выровнять основание по заданному уровню.



Требуется сравнить уровни пола в разных помещениях, вывести их на единый заданный уровень.



Требуется скрыть инженерные коммуникации (трубы, электропровода и кабели), проходящие по полу.



Требуется устранить значительные локальные неровности пола.



Требуется придать полу определенный уклон (в ванной комнате).



Требуется выровнять пол снаружи помещения.

Для создания прочной стяжки по уровню под укладку керамогранита рекомендуется использовать ровнитель для пола weber.vetonit 5700.

3 – **weber.vetonit 5700**  
ровнитель для пола  
стр. 78



2 – **weber.vetonit MD 16,**  
**weber.prim multi**  
грунтовки  
стр. 259, 258



1 – бетонное основание

6 – **weber.vetonit DECO**  
затирка для швов  
стр. 132



5 – плитка  
(керамогранит  
на полу)

4 – **weber.vetonit granit fix**  
клей для керамогранита  
стр. 126

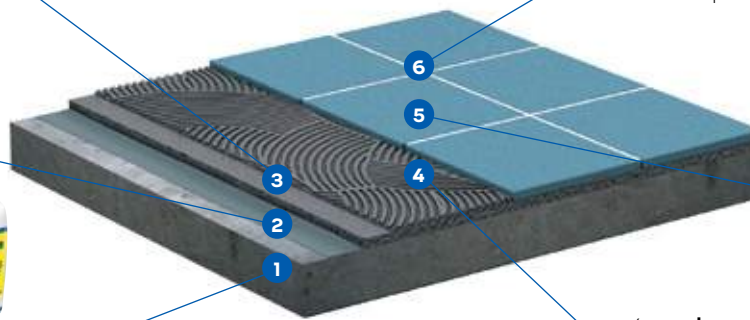

## ПОДГОТОВКА ОСНОВАНИЯ



Удалить масло, жир и другие загрязнения механическим способом. Обеспылить основание.



Обработать основание грунтовкой-концентратом weber.vetonit MD 16 либо универсальной грунтовкой weber.prim multi (при  $t^\circ$  основы от  $+18^\circ\text{C}$ ), используя щетку. Через 4 ч. заделать локальные неровности до 1 см ремонтным раствором weber.vetonit S06. Продолжить работу не ранее чем через 1–3 сут.



Оценить ровность и горизонтальность пола, используя уровень или нивелир. Разметить высоты основания. Выставить маячные рейки для контроля толщины стяжки.

## НАНЕСЕНИЕ



В емкость с 2,75–3,25 л чистой воды засыпать 25 кг weber.vetonit 5700. Перемешать дрелью-миксером (400–600 об/мин) до однородной массы (1–2 мин). Смесь добавлять в воду, а не наоборот. Раствор использовать в течение 1 ч.



Выложить ровнитель на основание и распределить его по поверхности, заполняя пространство между маячными рейками, затем разровнять правилом.



Через 1–3 недели можно укладывать плитку. Через 1–7 недель – другие напольные покрытия (в зависимости от толщины стяжки и условий высыхания).

**ПРОБЛЕМА****КАК ВЫРОВНЯТЬ ПОЛ ПОД  
УКЛАДКУ ПАРКЕТА/ПАРКЕТНОЙ  
ДОСКИ?**

Требуется уложить паркетную доску или плавающий паркет на неровное основание со значительными перепадами высот.

**ОПИСАНИЕ ПРОБЛЕМЫ**

1  
Основание представляет собой слабую цементно-песчаную стяжку, необходимо увеличить прочность.



2  
Основание имеет отклонения от горизонта более 2 мм на 2-метровом правиле.



3  
Необходимо поднять основание до заданного уровня.

Для создания ровного прочного основания под укладку плавающего паркета/паркетной доски рекомендуется использовать быстротвердеющий наливной пол weber.vetonit fast level.

3 – **weber.vetonit fast level**

быстротвердеющий наливной пол стр. 81



2 – **weber.vetonit MD 16,**

**weber.prim multi**  
грунтовки  
стр. 259, 258



1 – бетонное основание

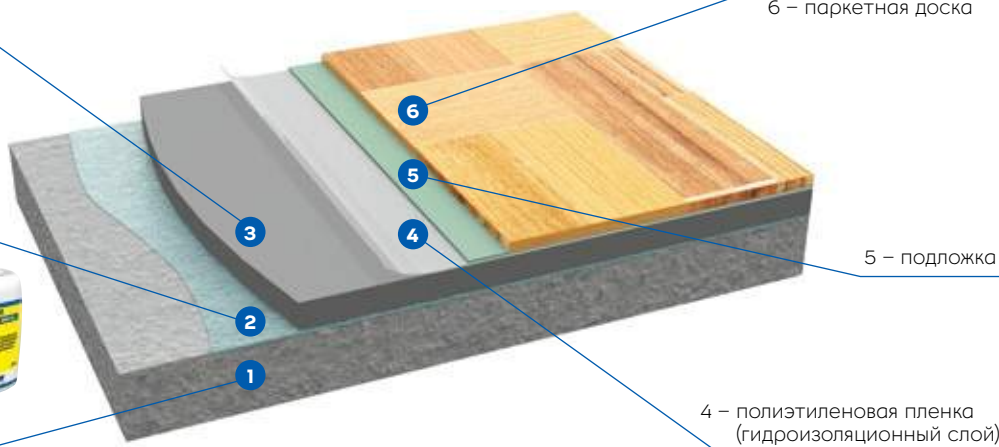

6 – паркетная доска

5 – подложка

4 – полиэтиленовая пленка  
(гидроизоляционный слой)

## ПОДГОТОВКА ОСНОВАНИЯ



Удалить масло, жир и другие загрязнения механическим способом. Обеспылить основание.



Щеткой нанести на основание грунтовку-концентрат weber.vetonit MD 16 либо универсальную грунтовку weber.prim multi (при  $t^\circ$  основы от  $+18^\circ\text{C}$ ). Через 4 ч. заделать локальные неровности до 5 см быстротвердеющим ровнителем weber.vetonit 5000. Продолжить работу не ранее чем через 24 часа.



Используя уровень или нивелир, оценить ровность пола, разметить высоту основания и выставить точечные маячки с шагом 1–1,5 м для контроля толщины слоя материала (при заливке слоем от 15 мм).

## НАНЕСЕНИЕ



В емкость с 5–5,6 л чистой воды засыпать 20 кг сухой смеси weber.vetonit fast level и смешать дрелью-миксером до однородной массы (1–2 мин.). Смесь добавлять в воду, а не наоборот.

**Внимание!** Продукт быстротвердеющий. Все работы по нанесению и выравниванию должны быть выполнены в течение 30 мин. с момента затворения.



Вылить наливной пол на основание, распределить его по поверхности стальным гладким шпателем или рейкой-правилом. Наливной пол weber.vetonit fast level применяется при выравнивании слоем 3–60 мм. Оптимальный рабочий слой заливки – 10–40 мм.



Через 3–21 суток (в зависимости от толщины слоя) уложить на поверхность пола гидроизоляционный слой (ПЭ-пленку) и подложку. Затем начать укладку паркетной доски.

**ПРОБЛЕМА****КАК БЫСТРО СДЕЛАТЬ ПОЛ В ВАННОЙ?**

Уровни пола в разных помещениях не совпадают, требуется их сравнить и вывести на единый заданный уровень. Необходимо скрыть инженерные коммуникации, проходящие в полу. Необходимо сделать бортик на полу для монтажа душевой кабины, придать полу уклон.

**ОПИСАНИЕ ПРОБЛЕМЫ**

Требуется устранить имеющиеся перепады высот основания, выровнять основание по заданному уровню.



Требуется сравнить уровни пола в разных помещениях, вывести их на единый заданный уровень.



Требуется скрыть инженерные коммуникации (трубы, электропровода и кабели), проходящие по полу.



Требуется устранить значительные локальные неровности пола.



Требуется придать полу определенный уклон и смонтировать сливной водосток (в ванной комнате).

Для создания прочной стяжки под укладку керамогранита рекомендуется использовать ровнитель для пола weber.vetonit 6000.

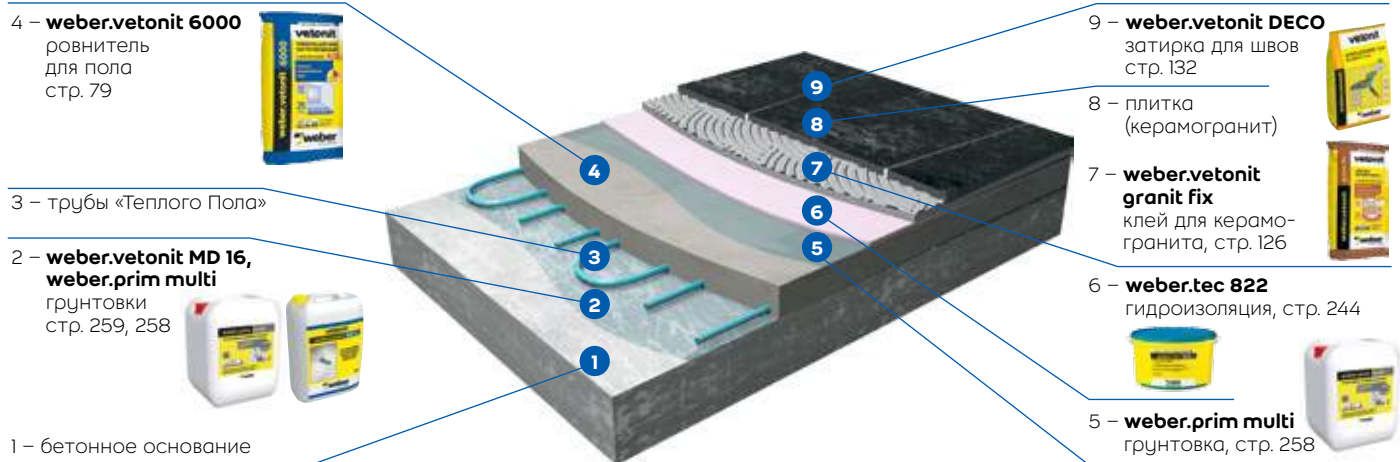

## ПОДГОТОВКА ОСНОВАНИЯ



Удалить масло, жир и другие загрязнения механическим способом. Обеспылить основание. Обработать основание грунтовкой-концентратом weber.vetonit MD 16 либо универсальной грунтовкой weber.prim multi (при t° основы от +18 °C), используя щетку.



Оценить ровность и горизонтальность пола, используя уровень или нивелир. Разметить высоты основания. Выставить маячные рейки для контроля толщины стяжки.



В емкость с 1,8 л чистой воды засыпать 25 кг weber.vetonit 6000. Перемешать дрелью-миксером (400–600 об/мин) до однородной массы (1–2 мин.). Смесь добавлять в воду, а не наоборот. Раствор использовать в течение 30 мин. При больших объемах работ для смешивания рекомендуется использовать проточный миксер (например, m-tec D 30, D 50).

## НАНЕСЕНИЕ



Выложить ровнитель weber.vetonit 6000 на основание и распределить его по поверхности, заполняя пространство между маячными рейками. Придать полу необходимый уклон. Затем разровнять правилом.

**Внимание!** Продукт быстротвердеющий. Все работы по нанесению и выравниванию должны быть выполнены в течение 30 мин. с момента затворения.



Стяжку weber.vetonit 6000 утрамбовать, далее загладить металлической или пластиковой теркой. При необходимости нанести новую порцию материала и втереть в поверхность.



Через 3 ч. по полу можно ходить либо наносить следующий слой финишного наливного пола. Через 15 ч. можно укладывать декоративное напольное покрытие (в зависимости от толщины стяжки и условий высыхания).



**ПРОБЛЕМА****КАК ОТРЕМОНТИРОВАТЬ СТАРЫЙ ПОЛ С ТРЕЩИНАМИ?**

Требуется уложить декоративное напольное покрытие на низкопрочное основание (старая цементно-песчаная стяжка) с прочностью ниже 10 МПа либо на основании с трещинами.

**ОПИСАНИЕ ПРОБЛЕМЫ**

1 Трещины на поверхности стяжки могут привести к разрушению вновь уложенного напольного покрытия.



2 Недопустимо укладывать керамическую плитку, натуральный камень или линолеум на разрушающуюся стяжку с трещинами.



3 Старая стяжка сильно изношена (крошится и на поверхности присутствуют трещины), но удалить стяжку не представляется возможным.



4 Старое напольное покрытие полу-разрушено, повреждено или локально отслаивается от основания.

Для реставрации стяжки с трещинами или пола с недостаточной прочностью на сжатие (менее 10 МПа) комплексное решение: наливной пол weber.vetonit 4350 снивелирует деформации, пол weber.vetonit 3000 создает идеально гладкую поверхность.

4 – **weber.vetonit MD 16** либо **weber.prim.multi** грунтовки, стр. 259, 258



3 – старое полуразрушенное покрытие

2 – старая низкопрочная стяжка либо стяжка с трещинами

1 – бетонное основание

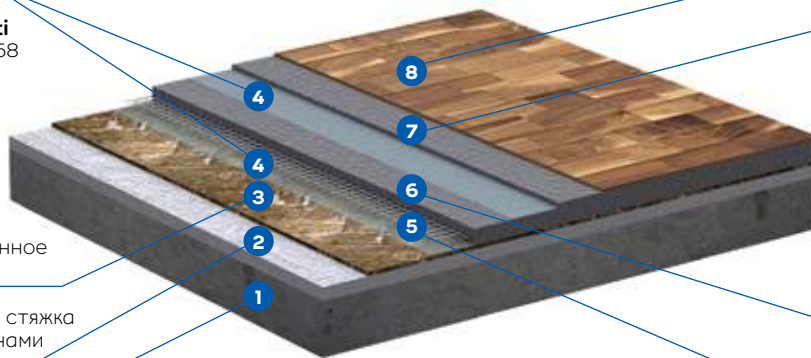

8 – паркетная доска

7 – **weber.vetonit 3000** наливной пол финишный стр. 85



6 – **weber.vetonit 4350** наливной пол стр. 83



5 – **weber.vetonit R 108** стекловолоконная сетка

## ПОДГОТОВКА ОСНОВАНИЯ



Удалить масло, жир и другие загрязнения механическим способом. Обработать старое напольное покрытие кислотным моющим средством и отшлифовать пол.



Обеспылить основание.



За 4 ч. до нанесения наливного пола щеткой обработать основание грунтовкой-концентратом **weber.vetonit MD 16**, разбавленной водой 1:1.

## НАНЕСЕНИЕ



С помощью уровня или нивелира оценить ровность пола, разметить высоты основания, выставить точечные маячки для контроля толщины слоя материала.



Расстелить стекловолоконную сетку **weber.vetonit R108** с нахлестом по краям не менее 5 см для дополнительного армирования пола.



В емкость с 4,5–5 л чистой воды засыпать 25 кг **weber.vetonit 4350**. Перемешать дрелью-миксером (400–600 об/мин) до однородной массы (1–2 мин.). Смесь добавлять в воду, а не наоборот. Раствор использовать в течение 30 мин.



Вылить наливной пол **weber.vetonit 4350** на основание, распределить его по поверхности пола стальным шпателем.



Через 3–4 ч. по полу можно ходить. При укладке покрытий из ПВХ, линолеума, ковролина, пробки через 24 ч. после заливки **weber.vetonit 4350** выровнять поверхность финишным наливным полом **weber.vetonit 3000**, предварительно обработав основу грунтовкой **weber.vetonit MD 16** или **weber.prim multi**.



Керамическую/каменную плитку можно укладывать через 3–5 дней, паркетную доску и плавающий паркет – через 1–3 недели (в зависимости от толщины слоя и условий высыхания).

**ПРОБЛЕМА****КАК УЛОЖИТЬ ЛИНОЛЕУМ НА БЕТОННОЕ ОСНОВАНИЕ?**

Нужно уложить тонкий линолеум на неровный бетонный пол. Необходимо соблюсти требования к основанию пола по прочности, твердости и шероховатости поверхности. Требуется создать идеально ровное и гладкое основание пола.

**ОПИСАНИЕ ПРОБЛЕМЫ**

Невысокая прочность бетонного основания требует дополнительного выравнивания для распределения эксплуатационных нагрузок.



Бетонное основание имеет значительные неровности, недопустимые при укладке линолеума.



Требуется достаточно прочное и твердое основание под укладку линолеума.



Бетонное основание имеет грубую поверхность, не подходящую для укладки линолеума.

Для создания идеально ровной поверхности под укладку линолеума рекомендуется использовать наливные полы с мелкофракционным наполнителем – weber.vetonit 4100 (слой 2–30 мм) или weber.vetonit 3000 (слой 0–5 мм).

2 – **weber.vetonit MD 16,**  
**weber.prim multi**  
грунтовки  
стр. 259, 258



1 – бетонное основание

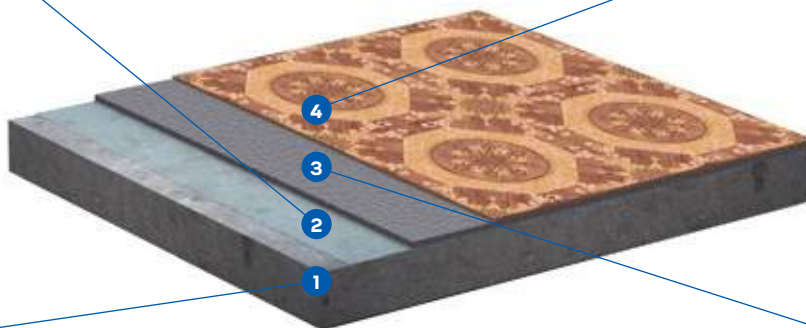

4 – линолеум

3 – **weber.vetonit 4100,**  
**weber.vetonit 3000**  
наливной пол  
стр. 84, 85



## ПОДГОТОВКА ОСНОВАНИЯ



Удалить масло, жир и другие загрязнения механическим способом. Обеспылить основание.



Щеткой нанести на основание грунтовку-концентрат weber.vetonit MD 16 либо универсальную грунтовку weber.prim multi (при  $t^{\circ}$  основы от  $+18^{\circ}\text{C}$ ). Через 4 ч. заделать локальные неровности до 8 см быстротвердеющим ровнителем weber.vetonit 5000. Продолжить работу не ранее чем через 1–5 сут.



Используя уровень или нивелир, оценить ровность пола, разметить высоты основания и выставить точечные маячки для контроля толщины слоя материала.

## НАНЕСЕНИЕ



В емкость с 5,5–6 л (для weber.vetonit 4100) или 5,2–5,6 л (для weber.vetonit 3000) чистой воды засыпать 25 кг или 20 кг сухой смеси соответственно и смешать дрелью-миксером (400–600 об/мин) до однородной массы (1–2 мин). Смесь добавлять в воду, а не наоборот. Раствор использовать в течение 20–30 мин.



Вылить наливной пол на основание, распределить его по поверхности стальным гладким шпателем или прокатать игольчатым валиком. Наливной пол weber.vetonit 3000 применяется при выравнивании слоем 0–5 мм, weber.vetonit 4100 – слоем 2–30 мм.



Через 3–4 ч. по полу можно ходить. Укладывать линолеум на пол из weber.vetonit 3000 можно через 1–3 сут., из weber.vetonit 4100 – через 1–3 недели (в зависимости от толщины стяжки и условий высыхания).

**ПРОБЛЕМА**

**КАК СДЕЛАТЬ ТЕПЛЫЙ ПОЛ В КОТТЕДЖЕ?**

Требуется подогрев пола в помещении (ванная или туалетная комната, душевая, кухня) – квартире или загородном доме.



**ОПИСАНИЕ ПРОБЛЕМЫ**



Требуется подогрев пола в помещении (ванная или туалетная комнаты, душевая, кухня) либо обогрев всех помещений здания, расположенный в полу.



Помещение большой площади имеет окна от потолка до пола. Установка стандартного отопления (батареи) невозможна.



Подогрев пола экономически более целесообразен, чем центральное отопление. В загородном доме это исключит возможность его промерзания в зимний период.



Требуется обогрев помещения на первом этаже здания или в подвальном помещении.

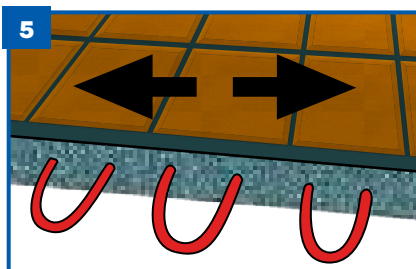

Требуется за счет равномерного распределения тепла стяжкой пола избежать разрушения напольного покрытия под действием температурных деформаций.

Для полов с подогревом следует использовать материал для толстослойного выравнивания с хорошей теплопроводностью и устойчивостью к температурным деформациям, например, наливной пол weber.vetonit 4350 или ровнитель weber.vetonit 6000.

- 5 – **weber.vetonit 4350**  
наливной пол, стр. 83  
**weber.vetonit 6000**  
ровнитель для пола, стр. 79



4 – трубы «Теплого Пола»

3 – металлическая сетка

2 – теплоизолирующий материал (ППС)

1 – бетонное основание

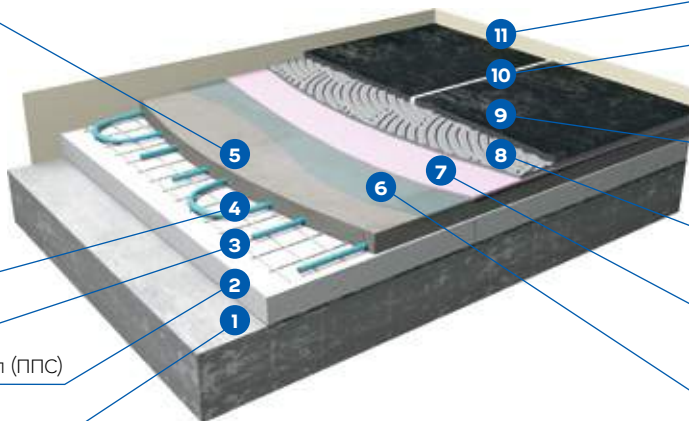

11 – демпферная лента

10 – **weber.vetonit DECO**  
затирка для швов  
стр. 132

9 – керамогранит

8 – **weber.vetonit profi plus**  
клей для плитки и  
керамогранита, стр. 127

7 – **weber.tec 822**  
гидроизоляция,  
стр. 244

6 – **weber.prim multi**  
грунтовка,  
стр. 258

## ПОДГОТОВКА ОСНОВАНИЯ



Удалить масло, жир и другие загрязнения механическим способом. Обеспылить основание.



Щеткой нанести на основание грунтовку-концентрат weber.vetonit MD 16 либо универсальную грунтовку weber.prim multi (при  $t^{\circ}$  основы от  $+18^{\circ}\text{C}$ ). При значительных неровностях основы через 4 ч. выровнять ее ровнителем weber.vetonit 5000. Продолжить работу не ранее чем через 24 часа.



По периметру помещения и вокруг проходов укрепить демпферную ленту на высоте  $\geq 10$  см от поверхности пола до верхнего края напольного покрытия.



Утеплить выровненное основание теплоотражающим материалом (например, фольгированными пенополистирольными плитами).



Уложить на пол армирующую стеклоткань weber.vetonit R108 с нахлестом 5 см. Разметить высоты основания, выставить точечные маяки для контроля толщины стяжки.

## НАНЕСЕНИЕ



В емкость с 4,5–5 л (для weber.vetonit 4350) или 1,8 л (для weber.vetonit 6000) чистой воды засыпать 25 кг сухой смеси. Перемешать дрелью-миксером (400–600 об/мин) до однородной массы (1–2 мин.). Смесь добавлять в воду, а не наоборот. Раствор использовать в течение 30 мин.



Нанести материал на основание так, чтобы толщина слоя стяжки над трубой была в 3 раза больше ее диаметра. Распределить его по поверхности шпателем. Наливной пол weber.vetonit 4350 – самовыравнивающийся, а ровнитель weber.vetonit 6000 требует ручной укладки и трамбовки.



Через 3–4 ч. по полу можно ходить. Укладывать напольное покрытие на пол из weber.vetonit 6000 можно через 15 ч, из weber.vetonit 4350 – через 1–3 недели (в зависимости от толщины стяжки и условий высыхания). Эксплуатация теплого пола возможна только после полного набора прочности материалом (28 сут).

**ПРОБЛЕМА****КАК СДЕЛАТЬ ТОНКИЙ ЗВУКОИЗОЛЯЦИОННЫЙ ПОЛ?**

Требуется довести звукоизоляцию перекрытий здания до нормативных значений, сохранив высоту помещения. Требуется снизить уровень шума, создать комфортные условия в помещении.

**ОПИСАНИЕ ПРОБЛЕМЫ**

Требуется улучшить звукоизоляцию помещения в соответствии с действующими нормами для данной категории зданий, сохранив высоту помещения.



Требуется незначительно поднять уровень основания. Выравнивать основание стяжкой экономически невыгодно.



Укладываемое напольное покрытие (например, паркет в большом зале) требует дополнительной звукоизоляции пола для снижения уровня ударного шума в помещении.



Старое основание полуразрушено, его восстановление экономически нецелесообразно. Требуется быстро уложить новое напольное покрытие.



Здание старое, нельзя утяжелять перекрытия. Для дополнительной звукоизоляции пола требуется очень легкий материал.

Для создания звукоизоляционных полов следует использовать усиленный волокном наливной пол **weber.vetonit 4310** или **weber.vetonit 4350**, обладающий высокой прочностью на изгиб и устойчивый к деформациям и подвижкам основания.

3 – **weber.vetonit R108**  
стекловолоконная сетка

2 – **weber.floor 4955 dB-mat**  
звукоизолирующая  
подложка  
стр. 87

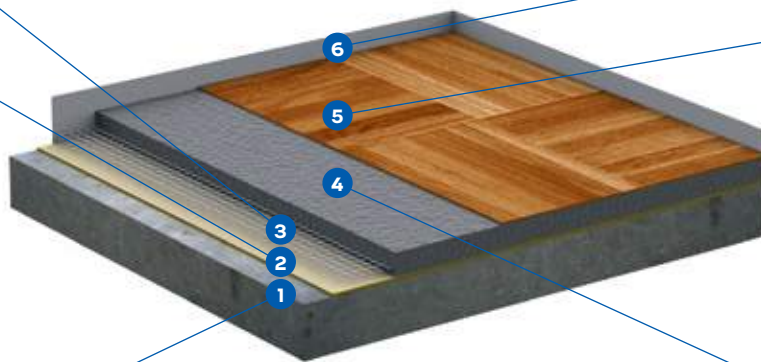

6 – демпферная лента  
из звукоизоляционного  
материала

5 – паркетная доска/  
ламинат

4 – **weber.vetonit 4350** или  
**weber.vetonit 4310**  
наливной пол  
стр. 82-83



1 – бетонное основание/старый пол

## ПОДГОТОВКА ОСНОВАНИЯ



Удалить масло, жир и другие загрязнения механическим способом. Устранить значительные неровности основания ( $\geq 10$  мм). Закрывать коммуникации в полу изоляционными панелями или быстротвердеющим ровнителем **weber.vetonit 5000**.



Уложить на пол шумоизоляционные маты **weber.floor 4955 dB-mat** желтой подложкой вниз, белой ПЭ-поверхностью вверх с нахлестом между собой 50 мм и с заведением на стены на 1-2 см выше слоя стяжки.



Для контроля толщины стяжки выставить маячки. Уложить на основание стекловолоконную сетку **weber.vetonit R108** с перекрытием полос  $\geq 10$  см.

## НАНЕСЕНИЕ



В емкость с 5,5–6,0 л чистой воды (для **weber.vetonit 4310**) или 4,5–5 л (для **weber.vetonit 4350**) чистой воды засыпать 25 кг сухой смеси и перемешать дрелью-миксером (400–600 об/мин) до однородной массы (1-2 мин.). Смесь добавлять в воду, а не наоборот. Раствор использовать в течение 20–30 мин.



Нанести материал на основание для **weber.vetonit 4350** слоем от 25 мм, для **weber.vetonit 4310** – от 15 мм вручную или насосом полосами шириной 6–8 м так, чтобы новая полоса раствора наплывала на предыдущую. Места стыковки полос разравнивать зубчатым шпателем.



Через 3-4 ч. по полу можно ходить. Укладывать напольное покрытие можно через 1-3 недели (в зависимости от толщины и условий высыхания). Под укладку тонких выстилающих покрытий (ковролин, линолеум) дополнительно выровнять поверхность наливным полом **weber.vetonit 3000**, предварительно обработав основу грунтовкой **weber.vetonit MD 16** или **weber.prim multi**.



**ПРОБЛЕМА****КАК ВЫРОВНЯТЬ ПОЛ  
СО ЗНАЧИТЕЛЬНЫМИ  
ПЕРЕПАДАМИ?**

Требуется устранить значительные неровности основания. Требуется дополнительно утеплить основание. Для стяжки нужен наливной пол.

**ОПИСАНИЕ ПРОБЛЕМЫ**

1  
Необходимо устранить значительные перепады высот, вывести основание на заданный уровень.



2  
Уровни пола в разных помещениях не совпадают. Требуется их сравнить – вывести на единый уровень.



3  
Требуется дополнительное утепление пола на первом этаже в коттедже.

Для устранения значительных перепадов и экономии средств рекомендуется сделать подсыпку из песка и залить через разделительный слой усиленный фиброволокном наливной пол weber.vetonit 4350.

5 – **weber.vetonit 4350**  
наливной пол  
стр. 83



4 – **weber.vetonit R108**  
стекловолоконная сетка

3 – пенополистирольные или  
минераловатные плиты

2 – песок или керамзит

1 – бетонное основание

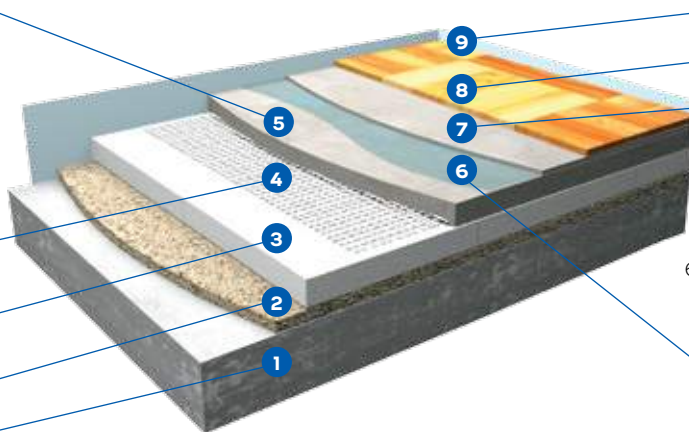

9 – демпферная лента

8 – наборный паркет

7 – **weber.vetonit 3000**  
наливной пол  
стр. 85



6 – **weber.vetonit MD 16,**  
**weber.prim multi**  
грунтовки  
стр. 259, 258



## ПОДГОТОВКА ОСНОВАНИЯ



С помощью уровня или нивелира произвести разметку высот основания.



Сделать подсыпку из песка или мелкофракционного керамзита высотой 2-3 см.



По периметру помещения и вокруг проходов установить демпферную ленту на высоте  $\geq 10$  см от поверхности пола до верхнего края напольного покрытия.



Утеплить выровненное основание теплоизолирующим материалом (пенополистирольными или минераловатными плитами).

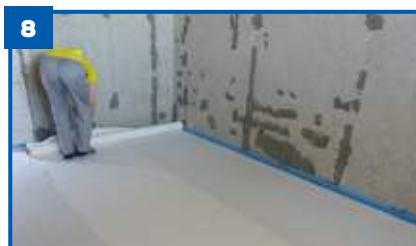

Закрывать минераловатные плиты утеплителя геотекстилем ( $140 \text{ г/м}^2$ ) или ПЭ-пленкой. Плиты ППС укрывать ничем не нужно.



Уложить на основание стеклосетку weber.vetonit R108.

## НАНЕСЕНИЕ



В емкость с 4,5–5 л чистой воды засыпать 25 кг weber.vetonit 4350. Перемешать дрелью-миксером (400–600 об/мин) до однородной массы в течение 1-2 мин. Раствор использовать в течение 30 мин.



Вылить материал на основание, распределить его по поверхности стальным гладким шпателем или раклей.



Через 3-4 часа по полу можно ходить. Укладывать напольное покрытие через 1-3 недели (в зависимости от толщины стяжки и условий высыхания).

**ПРОБЛЕМА****КАК УЛОЖИТЬ ЛАМИНАТ  
НА БЕТОННОЕ ОСНОВАНИЕ?**

Требуется устранить неровности основания. Требования к ровности итогового пола высоки – не более 2 мм/2 м.

**ОПИСАНИЕ ПРОБЛЕМЫ**

1  
Необходимо устранить имеющиеся перепады высот, выровнять основание по заданному уровню. Требования к ровности пола – 2 мм на 2 м.



2  
Уровни пола в разных помещениях не совпадают. Требуется их сравнить – вывести на единый уровень.



3  
Нужно устранить значительные локальные неровности пола.

Для создания идеально ровного пола под укладку ламината следует использовать наливной пол weber.vetonit 4100 (2–30 мм) или weber.vetonit 3000 (0–5 мм). Оптимально подобранный фракционный состав материалов обеспечивает высочайшее качество поверхности пола: идеально ровно и гладко.

2 – **weber.vetonit MD 16**,  
**weber.prim multi**  
грунтовки  
стр. 259, 258

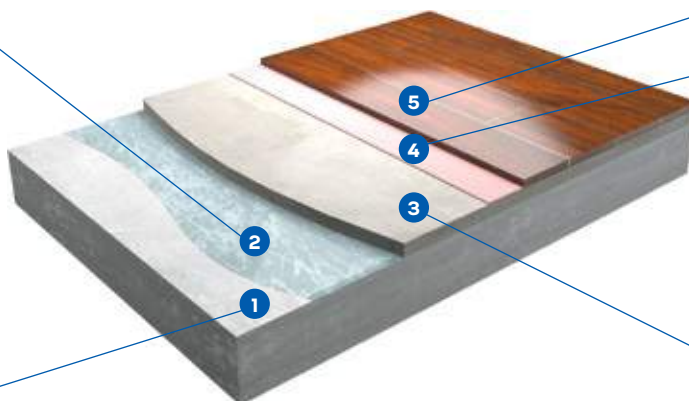

5 – ламинат

4 – подложка под ламинат

3 – **weber.vetonit 4100** или  
**weber.vetonit 3000**  
наливной пол  
стр. 84–85



1 – бетонное основание

## ПОДГОТОВКА ОСНОВАНИЯ



Удалить масло, жир и другие загрязнения, снижающие сцепление. Обеспылить основание.



Используя щетку, прогрунтовать основание дисперсией weber.vetonit MD 16 либо грунтовкой weber.prim multi (при  $t^{\circ} \geq 18^{\circ}\text{C}$ ). Через 4 ч. заделать локальные неровности быстротвердеющим ровнителем weber.vetonit 5000. Продолжить работу не ранее чем через 1 сутки.



С помощью уровня или нивелира оценить ровность и горизонтальность пола, разметить высоты основания. Выставить точечные маяки weber.floor level marker при слое  $\geq 10$  мм.

## НАНЕСЕНИЕ



Залить в емкость 5,5–6 л чистой воды и смешать с 25 кг weber.vetonit 4100 или 5,2–5,6 л воды смешать с 20 кг weber.vetonit 3000. Перемешать при помощи дрели-миксера (400–600 об/мин) до однородной массы в течение 1–2 мин. Раствор можно использовать в течение 20–30 минут.



Вылить наливной пол на основание, распределить его по поверхности стальным гладким шпателем. При необходимости прокатать игольчатым валиком.



Через 3–4 ч. по полу можно ходить либо наносить следующий слой наливного пола. Укладывать напольное покрытие можно через 1–3 дня (для weber.vetonit 3000) или через 1–3 недели (для weber.vetonit 4100).

**ПРОБЛЕМА****КАК ЛЕГКО ОБНОВИТЬ  
ДЕРЕВЯННЫЙ ПОЛ?**

Требуется обновить старый деревянный пол без удаления старого покрытия. Необходимо выровнять пол минимальным слоем.

**ОПИСАНИЕ ПРОБЛЕМЫ**

1 Необходимо отремонтировать старые деревянные полы, не снимая покрытие.



2 Требуется выровнять основание минимальным слоем.

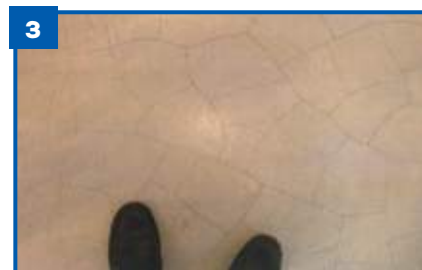

3 Требуется материал с максимальной трещиностойкостью, так как деревянный пол – нестабильное основание.

Для выравнивания деревянных полов рекомендуется использовать усиленный фиброволокном наливной пол weber.vetonit 4310 с высокой прочностью на изгиб и трещиностойкостью.

3 – **weber.vetonit R108**  
стекловолоконная сетка

2 – **weber.vetonit MD 16**  
грунтовка  
стр. 259

1 – деревянное основание

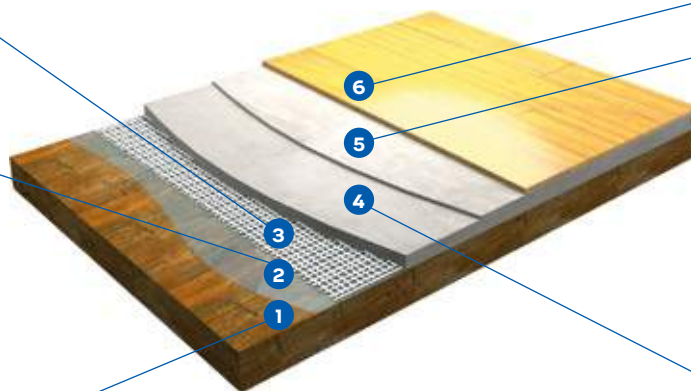

6 – паркетная доска

5 – **weber.vetonit 3000**  
наливной пол  
стр. 85



4 – **weber.vetonit 4310**  
наливной пол  
стр. 83

## ПОДГОТОВКА ОСНОВАНИЯ



С помощью уровня или нивелира оценить ровность и горизонтальность пола, произвести разметку высот основания.



Используя щетку, прогрунтовать основание дисперсией weber.vetonit MD 16 либо грунтовкой weber.prim multi (при  $t^{\circ} \geq 18^{\circ}C$ ).



Через 4 часа после грунтования уложить на основание стеклосетку weber.vetonit R108.

## НАНЕСЕНИЕ



В емкость с 5,5–6 л чистой воды засыпать 25 кг weber.vetonit 4310. Перемешать дрелью-миксером (400–600 об/мин) до однородной массы (1–2 мин.). Смесь добавлять в воду, а не наоборот. Раствор использовать в течение 20 мин.



Вылить материал на основание слоем от 15 мм, распределить его по поверхности стальным гладким шпателем или раклей.



Через 3–4 ч. по полу можно ходить. Через 24 ч. при необходимости можно заливать слой финишного пола weber.vetonit 3000. Укладывать напольное покрытие через 1–3 недели (в зависимости от толщины стяжки и условий высыхания).



## РОВНИТЕЛЬ ДЛЯ ПОЛА БАЗОВЫЙ

### НАЗНАЧЕНИЕ

- Базовое выравнивание слоем 5–70 мм.
- Идеально подходит для неотапливаемых помещений (балкон, подвал, веранда).
- Для наружных и внутренних работ.
- Создание уклонов, монолитных стяжек.
- Для системы «Теплый Пол».
- Для бетонных и цементно-песчаных оснований.
- Ручное нанесение.

### ПРЕИМУЩЕСТВА

- **УНИВЕРСАЛЬНО:** морозостойкость 75 циклов позволяет применять снаружи и внутри.
- **УДОБНО:** легко разравнивается благодаря повышенной пластичности.
- **ЭКОНОМИЧНО:** низкий расход 1,6 кг/кв. м и нанесение слоем до 70 мм за один проход сокращают затраты и повышают производительность работ.

### ТЕХНИЧЕСКИЕ ХАРАКТЕРИСТИКИ

Расход воды, л/мешок 25 кг	2,75–3,25
Расход смеси, кг/м <sup>2</sup> /мм	1,6
Толщина слоя, мм	5–70
Связующее	цемент
Фракция заполнителя, мм	<1,2
Прочность на сжатие, МПа	20
Усадка, мм/м	<0,8
Время жизни, мин.	60
Укладка плитки через, нед.	1–3
Укладка напольного покрытия через, нед.	1–7
Морозостойкость не менее, циклов	75
Температура применения, °С	от +10 до +25

**Упаковка:** Бумажный трехслойный мешок со средним слоем из полиэтилена 25 кг. Поддон 48 мешков/1200 кг.

**Хранение:** 12 месяцев в заводской упаковке в сухом помещении.



### НАНЕСЕНИЕ

- Очистить, обеспылить основание и за 4 ч. перед нанесением ровнителя обработать грунтовкой weber.vetonit MD 16 или weber.prim multi, используя щетку.
- В емкость с 2,75–3,25 л чистой воды засыпать 25 кг weber.vetonit 5700. Перемешать дрелью-миксером (400–600 об/мин) до однородной массы (1–2 мин). Смесь добавлять в воду, а не наоборот. Использовать в течение 60 мин.
- Выложить ровнитель weber.vetonit 5700 на основание слоем от 5 до 70 мм.
- Распределить материал по поверхности, заполняя пространство между маячными рейками. Разровнять правилом, при необходимости загладить теркой.
- Через 24 ч., когда по полу можно ходить, перенести деформационные швы на верхний слой стяжки либо нанести следующий слой наливного пола. Через 1–7 недель уложить напольное покрытие, предварительно заполнив швы эластичным материалом для швов.

### РЕКОМЕНДАЦИИ

- Не допускать передозировки воды! Излишек воды приводит к расслаиванию, снижению прочности пола, образованию трещин.
- Окна и двери закрыть. Не допускать сквозняков и воздушной тяги на поверхности пола.

### ИСПОЛЬЗУЕТСЯ ПРИ РЕШЕНИИ ПРОБЛЕМ

- Как сделать стяжку пола по заданному уровню? .....58



**НАНЕСЕНИЕ**

<p><b>1</b></p>	<p>Очистить, обеспылить основание и за 4 ч. перед нанесением ровнителя обработать грунтовкой webervetonit MD 16 или weber.prim multi, используя щетку.</p>
<p><b>2</b></p>	<p>В емкость с 1,8 л чистой воды засыпать 25 кг webervetonit 6000. Перемешать мощной дрелью-миксером (400–600 об/мин) до однородной массы (1–2 мин.). Смесь добавлять в воду, а не наоборот. Использовать в течение 30 мин. При больших объемах работ для смешивания рекомендуется использовать проточный миксер (например, m-tec D 30, D 50).</p>
<p><b>3</b></p>	<p>Выложить ровнитель webervetonit 6000 на основание слоем от 10 до 250 мм. Внимание! Продукт быстротвердеющий. Все работы по нанесению и выравниванию должны быть выполнены в течение 30 мин. с момента затворения.</p>
<p><b>4</b></p>	<p>Распределить материал по поверхности, заполняя пространство между маячными рейками. Разровнять правилом, утрамбовать, при необходимости загладить теркой.</p>
<p><b>5</b></p>	<p>Через 3 ч., когда по полу можно ходить, перенести деформационные швы на верхний слой стяжки либо нанести следующий слой наливного пола. Через 15 ч. уложить напольное покрытие, предварительно заполнив швы эластичным материалом для швов.</p>

**РЕКОМЕНДАЦИИ**

- Не допускать передозировки воды! Излишек воды приводит к расслаиванию, снижению прочности пола, образованию трещин.
- Окна и двери закрыть. Не допускать сквозняков и воздушной тяги на поверхности пола.

**ИСПОЛЬЗУЕТСЯ ПРИ РЕШЕНИИ ПРОБЛЕМ**

- Как быстро сделать пол в ванной?.....62
- Как сделать теплый пол в коттедже?.....68



**РОВНИТЕЛЬ ДЛЯ ПОЛА БЫСТРОТВЕРДЕЮЩИЙ**



**НАЗНАЧЕНИЕ**

- Базовое выравнивание слоем 10–250 мм.
- Идеален для срочного ремонта небольших помещений (ванная, санузел).
- Для создания подиумов под ванну, чаши душевой кабины, ремонта ступеней.
- Создание уклонов, любых типов стяжек.
- Для системы «Теплый Пол».
- Для бетонных, цементно-песчаных, слабых оснований.
- Для внутренних работ в сухих и влажных помещениях.
- Ручное нанесение.

**ПРЕИМУЩЕСТВА**

- **УНИВЕРСАЛЬНО:** для любых типов стяжек, по любым основаниям, широкий диапазон толщин нанесения 10–250 мм.
- **БЫСТРО:** укладка покрытий через 15 часов.
- **НАДЕЖНО:** высокая прочность и низкая усадка гарантируют стяжку без трещин и отслоений.

**ТЕХНИЧЕСКИЕ ХАРАКТЕРИСТИКИ**

Расход воды, л/мешок 25 кг	1,8
Расход смеси, кг/м <sup>2</sup> /мм	1,8
Толщина слоя, мм	10–250
Связующее	цемент
Фракция заполнителя, мм	<2
Прочность на сжатие, МПа	≥20
Усадка, мм/м	<0,4
Время жизни, мин.	30
Пешая нагрузка через, ч.	3
Укладка напольного покрытия через, ч.	15
Температура применения, °С	от +10 до +25

**Упаковка:** Бумажный трехслойный мешок со средним слоем из полиэтилена 25 кг. Поддон 48 мешков/1200 кг.

**Хранение:** 6 месяцев в заводской упаковке в сухом помещении.





20 лет  
НА РЫНКЕ



## РОВНИТЕЛЬ ДЛЯ ПОЛА БЫСТРОТВЕРДЕЮЩИЙ

### НАЗНАЧЕНИЕ

- Базовое выравнивание слоем 5–50 мм.
- Создание уклонов, монолитных стяжек в кратчайшие сроки.
- Локальный ремонт до 80 мм.
- Для системы «Теплый Пол».
- Для жилых, общественных и офисных помещений.
- Для бетонных и цементно-песчаных оснований.
- Для внутренних работ в сухих и влажных помещениях.
- Ручное нанесение.

### ПРЕИМУЩЕСТВА

- **БЫСТРО:** ходить по полу можно через 2–4 ч, укладывать покрытие – через 1–5 суток.
- **УДОБНО:** повышенные пластичность и подвижность раствора обеспечивают удобство в работе и снижают трудоемкость.
- **НАДЕЖНО:** прочное сцепление с основой и низкая усадка гарантируют стяжку без трещин и отслоений.

### ТЕХНИЧЕСКИЕ ХАРАКТЕРИСТИКИ

Расход воды, л/мешок 25 кг	3–3,5
Расход смеси, кг/м <sup>2</sup> /мм	1,8
Толщина слоя, мм	5–50
Связующее	цемент
Фракция заполнителя, мм	<1,2
Прочность на сжатие, МПа	≥20
Усадка, мм/м	<0,5
Время жизни, мин.	30
Пешая нагрузка через, ч.	2–4
Укладка напольного покрытия через, сут.	1–5
Температура применения, °С	от +10 до +25

**Упаковка:** Бумажный трехслойный мешок со средним слоем из полиэтилена 25 кг. Поддон 48 мешков/1200 кг.

**Хранение:** 6 месяцев в заводской упаковке в сухом помещении.



### НАНЕСЕНИЕ

- 

Очистить, обеспылить основание и за 4 ч. перед нанесением ровнителя обработать грунтовкой weber.vetonit MD 16 или weber.prim multi, используя щетку.
- 

В емкость с 3–3,5 л чистой воды засыпать 25 кг weber.vetonit 5000. Перемешать дрелью-миксером (400–600 об/мин) до однородной массы (1–2 мин). Смесь добавлять в воду, а не наоборот. Использовать в течение 30 мин.
- 

Выложить ровнитель weber.vetonit 5000 на основание слоем от 5 до 50 мм.
- 

Распределить материал по поверхности, заполняя пространство между маячными рейками. Разровнять правилом, при необходимости загладить теркой.
- 

Через 2–4 ч, когда по полу можно ходить, перенести деформационные швы на верхний слой стяжки либо нанести следующий слой наливного пола (через 24 ч). Через 1–5 сут. уложить напольное покрытие, предварительно заполнив швы эластичным материалом для швов.

### РЕКОМЕНДАЦИИ

- Не допускать передозировки воды! Излишек воды приводит к расслаиванию, снижению прочности пола, образованию трещин.
- Окна и двери закрыть. Не допускать сквозняков и воздушной тяги на поверхности пола.

### ИСПОЛЬЗУЕТСЯ ПРИ РЕШЕНИИ ПРОБЛЕМ

- Как уложить линолеум на бетонное основание?..... 66
- Как уложить ламинат на бетонное основание?.....74



**НАНЕСЕНИЕ**

- 

1 Очистить, обеспылить основание и за 4 ч. перед нанесением наливного пола обработать грунтовкой weber.vetonit MD 16 или weber.prim multi, используя щетку.
- 

2 В емкость с 5–5,6 л чистой воды засыпать 20 кг weber.vetonit fast level. Перемешать дрелью-миксером (400–600 об/мин) до однородной массы (1–2 мин.). Смесь добавлять в воду, а не наоборот. Использовать в течение 30 минут.
- 

3 Нанести наливной пол weber.vetonit fast level вручную или насосом на основание слоем от 3 до 60 мм.
- 

4 Распределить материал по поверхности шпателем или игольчатым валиком, разровнять и загладить.
- 

5 Через 3–4 ч., когда по полу можно ходить, перенести деформационные швы на верхний слой стяжки. Через 1–21 сутки уложить напольное покрытие, предварительно заполнив швы эластичным материалом для швов.

**РЕКОМЕНДАЦИИ**

- Не допускать передозировки воды! Излишек воды приводит к расслаиванию, снижению прочности пола, образованию трещин.
- Окна и двери закрыть. Не допускать сквозняков и воздушной тяги на поверхности пола.

**ИСПОЛЬЗУЕТСЯ ПРИ РЕШЕНИИ ПРОБЛЕМ**

- Как выровнять пол под укладку паркета/паркетной доски? .....60

**NEW**

**Самый быстрый!\***



**НАЛИВНОЙ ПОЛ БЫСТРОТВЕРДЕЮЩИЙ**

**НАЗНАЧЕНИЕ**

- Выравнивание пола слоем 3–60 мм в кратчайшие сроки.
- Идеально под ламинат и паркетную доску.
- Для жилых, бытовых, общественных помещений с умеренными нагрузками.
- Для системы «Теплый Пол».
- Для бетонных, цементно-песчаных, гипсовых оснований.
- Для внутренних работ в сухих и влажных\* помещениях.
- Ручное и механизированное нанесение.

\*При условии обработки залитого пола гидроизоляцией webertec 822.

**ПРЕИМУЩЕСТВА**

- **БЫСТРО:** быстрый набор прочности полом обеспечивает возможность пешей нагрузки уже через 3–4 часа, укладки покрытий – от 1 суток.
- **УНИВЕРСАЛЬНО:** идеально подходит как для цементных, так и для гипсовых оснований.
- **НАДЕЖНО:** безусадочность и трещиностойкость обеспечивают надежность и долговечность пола.

**ТЕХНИЧЕСКИЕ ХАРАКТЕРИСТИКИ**

Расход воды, л/мешок 20 кг	5–5,6
Расход смеси, кг/м <sup>2</sup> /мм	1,6
Толщина слоя, мм	3–60
Фракция наполнителя, мм	<0,6
Прочность на сжатие, МПа	>15
Усадка, мм/м	<0,4
Время жизни, мин.	30
Растекаемость (Ø68 мм, h=35), мм	200–240
Пешая нагрузка через, ч.	3–4
Укладка напольного покрытия через**, сут.	1–21
Температура применения, °С	от +10 до +25

**Упаковка:** Бумажный трехслойный мешок со средним слоем из полиэтилена 20 кг. Поддон 54 мешка/1080 кг.

**Хранение:** 6 месяцев в заводской упаковке в сухом помещении.

\*Среди наливных полов Weber-Vetonit.

\*\*Укладка покрытий с низкой паропроницаемостью допускается при влажности выравнивающего слоя и основания пола не более 4% (вес.) влажности.



## НАЛИВНОЙ ПОЛ ДЛЯ ДЕРЕВЯННЫХ ОСНОВАНИЙ

### НАЗНАЧЕНИЕ

- Выравнивание пола слоем 2–30 мм.
- Идеально для ремонта деревянных полов, старых битумных и сложных оснований (старая плитка, основы из разнородных материалов).
- Для любых видов стяжек: монолитных, плавающих с тепло- и звукоизоляцией, на разделительном слое.
- Для системы «Теплый Пол».
- Для жилых, общественных, офисных помещений.
- Для внутренних работ в сухих и влажных помещениях.
- Ручное и механизированное нанесение.

### ПРЕИМУЩЕСТВА

- **ИДЕАЛЬНО:** для ремонта деревянных полов, старых битумных и сложных оснований.
- **НАДЕЖНО:** армирование фиброволокном обеспечивает высокую трещиностойкость.
- **УДОБНО:** хорошая растекаемость и свойство самовыравнивания обеспечивают удобство в работе и снижают трудозатраты.

### ТЕХНИЧЕСКИЕ ХАРАКТЕРИСТИКИ

Расход воды, л/мешок 25 кг	5,5–6
Расход смеси, кг/м <sup>2</sup> /мм	1,7
Толщина слоя, мм	2–30
Связующее	цемент
Фракция наполнителя, мм	<0,6
Прочность на сжатие, МПа	≥20
Прочность на изгиб, МПа	≥6
Усадка, мм/м	<0,4
Время жизни, мин.	20
Растекаемость (Ø68 мм, h=35), мм	240–260
Укладка плитки через, сут.	3–7
Укладка напольного покрытия через, нед.	1–3
Температура применения, °С	от +10 до +25

**Упаковка:** Бумажный трехслойный мешок со средним слоем из полиэтилена 25 кг. Поддон 48 мешков/1200 кг.

**Хранение:** 12 месяцев в заводской упаковке в сухом помещении.



### НАНЕСЕНИЕ

- Очистить, обеспылить основание и за 4 ч. перед нанесением наливного пола обработать грунтовкой webervetonit MD 16 или weberprim multi, используя щетку.
- В емкость с 5,5–6 л чистой воды засыпать 25 кг webervetonit 4310. Перемешать дрелью-миксером (400–600 об/мин) до однородной массы (1–2 мин.). Смесь добавлять в воду, а не наоборот. Использовать в течение 20 мин.
- Нанести наливной пол webervetonit 4310 вручную или насосом на основание слоем от 2 до 30 мм. Минимальная толщина заливки по деревянным основаниям – 15 мм.
- Распределить материал по поверхности шпателем, разровнять и загладить.
- Через 3–4 ч, когда по полу можно ходить, перенести деформационные швы на верхний слой стяжки либо нанести дополнительный слой наливного пола webervetonit 3000 (через 24 ч.). Через 1–3 недели уложить напольное покрытие, предварительно заполнив швы эластичным материалом для швов.

### РЕКОМЕНДАЦИИ

- Не допускать передозировки воды! Излишек воды приводит к расслаиванию, снижению прочности пола, образованию трещин.
- Окна и двери закрыть. Не допускать сквозняков и воздушной тяги на поверхности пола.

### ИСПОЛЬЗУЕТСЯ ПРИ РЕШЕНИИ ПРОБЛЕМ

- Как легко обновить деревянный пол?.....76



НАНЕСЕНИЕ

<p>1</p>	<p><b>Плавающая стяжка</b> Очистить, обеспылить основание. По периметру помещения установить демпферную ленту, уложить на пол выравнивающую засыпку, плиты Isover, укрыв их геотекстилем или ПЭ-пленкой; расстелить армирующую стеклосетку webervetonit R108.</p>
<p>2</p>	<p>В емкость с 4,5–5,0 л чистой воды засыпать 25 кг weber.vetonit 4350. Перемешать дрелью-миксером (400–600 об/мин) до однородной массы (1–2 мин.). Смесь добавлять в воду, а не наоборот. Использовать в течение 30 мин.</p>
<p>3</p>	<p>Нанести наливной пол webervetonit 4350 вручную или насосом на основание слоем от 10 до 50 мм. В случае со стяжками на разделительном или тепло/звукоизоляционном слое минимальная толщина слоя – 25 мм.</p>
<p>4</p>	<p>Распределить материал по поверхности шпателем, разровнять и загладить.</p>
<p>5</p>	<p>Через 3–4 ч, когда по полу можно ходить, перенести деформационные швы на верхний слой стяжки либо нанести дополнительный слой наливного пола webervetonit 3000 (через 24 ч). Через 1–3 недели уложить напольное покрытие, предварительно заполнив швы эластичным материалом для швов.</p>

РЕКОМЕНДАЦИИ

- Не допускать передозировки воды! Излишек воды приводит к расслаиванию, снижению прочности пола, образованию трещин.
- Окна и двери закрыть. Не допускать сквозняков и воздушной тяги на поверхности пола.

ИСПОЛЬЗУЕТСЯ ПРИ РЕШЕНИИ ПРОБЛЕМ

- Как сделать теплый пол в коттедже?.....68
- Как сделать тонкий звукоизоляционный пол?.....70
- Как отремонтировать старый пол с трещинами?.....64



НАЛИВНОЙ ПОЛ ДЛЯ ЗВУКОИЗОЛЯЦИОННЫХ ПОЛОВ



НАЗНАЧЕНИЕ

- Выравнивание пола слоем 10–50 мм.
- Идеально для создания звукоизоляционных полов и ремонта старых стяжек.
- Для любых видов стяжек: монолитных, плавающих с тепло- и звукоизоляцией, на разделительном слое.
- Для системы «Теплый Пол».
- Для жилых, общественных, офисных помещений.
- Для внутренних работ в сухих и влажных помещениях.
- Ручное и механизированное нанесение.

ПРЕИМУЩЕСТВА

- **ИДЕАЛЬНО:** для создания звукоизоляционных полов, ремонта старых стяжек.
- **КОМФОРТНО:** эффективная звукоизоляция при сохранении высоты между полом и потолком (стяжка от 25 мм).
- **НАДЕЖНО:** армирование фиброволокном обеспечивает высокую трещиностойкость.
- **УДОБНО:** хорошая растекаемость и свойство самовыравнивания обеспечивают удобство в работе и снижают трудозатраты.

ТЕХНИЧЕСКИЕ ХАРАКТЕРИСТИКИ

Расход воды, л/мешок 25 кг	4,5–5,0
Расход смеси, кг/м <sup>2</sup> /мм	1,7
Толщина слоя, мм	10–50
Связующее	цемент
Фракция заполнителя, мм	<1,2
Прочность на сжатие, МПа	≥16
Прочность на изгиб, МПа	≥4
Усадка, мм/м	<0,3
Время жизни, мин.	30
Растекаемость (Ø68 мм, h=35), мм	190–220
Пешая нагрузка через, ч.	3–4
Укладка плитки через, сут.	3–7
Укладка напольного покрытия через, нед.	1–3
Температура применения, °С	от +10 до +25

**Упаковка:** Бумажный трехслойный мешок со средним слоем из полиэтилена 25 кг. Поддон 48 мешков/1200 кг.

**Хранение:** 6 месяцев в заводской упаковке в сухом помещении.



## НАЛИВНОЙ ПОЛ САМОНИВЕЛИРУЮЩИЙСЯ

### НАЗНАЧЕНИЕ

- Выравнивание пола слоем 2–30 мм.
- Идеально под паркет, ламинат, напольную плитку.
- Для системы «Теплый Пол».
- Для жилых, общественных, офисных помещений.
- Для внутренних работ в сухих и влажных помещениях.
- Ручное и механизированное нанесение.

### ПРЕИМУЩЕСТВА

- **ИДЕАЛЬНО:** ровный пол под любые напольные покрытия.
- **ЛЕГКО:** заливается слоем 2–30 мм и самонивелируется.
- **УДОБНО:** не требует доравнивания и шлифовки.
- **НАДЕЖНО:** прочный, выдерживает механические нагрузки, в т. ч. от мебели на колесиках.

### ТЕХНИЧЕСКИЕ ХАРАКТЕРИСТИКИ

Расход воды, л/мешок 25 кг	5,5–6
Расход смеси, кг/м <sup>2</sup> /мм	1,6
Толщина слоя, мм	2–30
Связующее	цемент
Фракция наполнителя, мм	<0,6
Прочность на сжатие, МПа	≥20
Усадка, мм/м	<0,5
Время жизни, мин.	20–30
Растекаемость (Ø68 мм, h=35), мм	240–260
Укладка плитки через, сут.	3–7
Укладка напольного покрытия через, нед.	1–3
Температура применения, °С	от +10 до +25

**Упаковка:** Бумажный трехслойный мешок со средним слоем из полиэтилена 25 кг. Поддон 48 мешков/1200 кг.

**Хранение:** 6 месяцев в заводской упаковке в сухом помещении.



### НАНЕСЕНИЕ

- 

Очистить, обеспылить основание и за 4 ч. перед нанесением наливного пола обработать грунтовкой webervetonit MD 16 или weberprim multi, используя щетку.
- 

В емкость с 5,5–6 л чистой воды засыпать 25 кг webervetonit 4100. Перемешать дрелью-миксером (400–600 об/мин) до однородной массы (1–2 мин.). Смесь добавлять в воду, а не наоборот. Использовать в течение 20–30 мин.
- 

Нанести наливной пол webervetonit 4100 вручную или насосом на основание слоем от 2 до 30 мм. При заливке слоем от 10 мм рекомендуется выставить точечные реперные маячки weber.floor level marker.
- 

Распределить материал по поверхности шпателем или игольчатым валиком, разровнять и загладить.
- 

Через 3–4 ч, когда по полу можно ходить, перенести деформационные швы на верхний слой стяжки. Через 1–3 недели уложить напольное покрытие, предварительно заполнив прорезанные швы эластичным материалом для швов.

### РЕКОМЕНДАЦИИ

- Не допускать передозировки воды! Излишек воды приводит к расслаиванию, снижению прочности пола, образованию трещин.
- Окна и двери закрыть. Не допускать сквозняков и воздушной тяги на поверхности пола.

### ИСПОЛЬЗУЕТСЯ ПРИ РЕШЕНИИ ПРОБЛЕМ

- Как уложить линолеум на бетонное основание?.....66
- Как уложить ламинат на бетонное основание?.....74

№1 НА РЫНКЕ



## НАЛИВНОЙ ПОЛ СУПЕРФИНИШНЫЙ

### НАЗНАЧЕНИЕ

- Суперфинишное выравнивание пола слоем 0–5 мм.
- Идеально под паркет, ламинат, линолеум.
- Для офисных, общественных, жилых помещений.
- Для внутренних работ в сухих и влажных помещениях.
- Для системы «Теплый Пол».
- Ручное нанесение.

### ПРЕИМУЩЕСТВА

- **БЕЗУПРЕЧНО:** зеркально гладкий ровный пол.
- **СУПЕРЭКОНОМИЧНО:** 20 кг на 13 м<sup>2</sup> при слое 1 мм.
- **НАДЕЖНО:** прочный, даже в тонком слое; выдерживает механические нагрузки, в т.ч. от мебели на колесиках.
- **БЫСТРО:** можно ходить через 3–4 ч., укладка покрытия через 1–3 суток.

### ТЕХНИЧЕСКИЕ ХАРАКТЕРИСТИКИ

Расход воды, л/мешок 20 кг	5,2–5,6
Расход смеси, кг/м <sup>2</sup> /мм	1,5
Толщина слоя, мм	0–5
Связующее	цемент
Фракция наполнителя, мм	<0,3
Прочность на сжатие, МПа	≥20
Усадка, мм/м	<0,8
Время жизни, мин.	30
Растекаемость (Ø68 мм, h=35), мм	235–270
Пешая нагрузка через, ч.	3–4
Укладка напольного покрытия через, сут.	1–3
Температура применения, °С	от +10 до +25

**Упаковка:** Бумажный трехслойный мешок со средним слоем из полиэтилена 20 кг. Поддон 54 мешка/1080 кг.

**Хранение:** 6 месяцев в заводской упаковке в сухом помещении.



### НАНЕСЕНИЕ

- 

Очистить, обеспылить основание и за 4 ч. перед нанесением наливного пола обработать грунтовкой weber.vetonit MD 16 или weber.prim multi, используя щетку.
- 

В емкость с 5,2–5,6 л чистой воды засыпать 20 кг weber.vetonit 3000. Перемешать дрелью-миксером (400–600 об/мин) до однородной массы (1–2 мин.). Смесь добавлять в воду, а не наоборот. Использовать в течение 30 мин.
- 

Нанести наливной пол weber.vetonit 3000 на основание слоем от 0 до 5 мм.
- 

Распределить материал по поверхности стальным гладким шпателем или кельмой-мечом, разровнять и загладить.
- 

Через 3–4 ч. по полу можно ходить; через 1–3 суток укладывать напольное покрытие.

### РЕКОМЕНДАЦИИ

- Не допускать передозировки воды! Излишек воды приводит к расслаиванию, снижению прочности пола, образованию трещин.
- Окна и двери закрыть. Не допускать сквозняков и воздушной тяги на поверхности пола.

### ИСПОЛЬЗУЕТСЯ ПРИ РЕШЕНИИ ПРОБЛЕМ

- Как уложить линолеум на бетонное основание?.....66
- Как сделать тонкий звукоизоляционный пол?.....70
- Как уложить ламинат на бетонное основание?.....74



**СМЕСЬ  
РЕМОНТНАЯ  
УНИВЕРСАЛЬНАЯ**

**НАЗНАЧЕНИЕ**

- Ремонт и выравнивание бетонных стен, потолков, полов.
- Устранение дефектов заливки.
- Для внутренних и наружных работ.
- Ручное нанесение.

**ПРЕИМУЩЕСТВА**

- Простая в использовании.
- Морозостойкость более 100 циклов.
- Высокая прочность слоя на сжатие.

**ТЕХНИЧЕСКИЕ ХАРАКТЕРИСТИКИ**

Расход воды, л/кг	0,18–0,20	
Расход смеси, кг/м <sup>2</sup> /мм	2	
Выход готового раствора, л/25 кг	13	
Максимальная фракция наполнителя, мм	0,6	
Прочность на сжатие, МПа	>20	
Набор прочности через (призма 40x40x160 мм), МПа:		
	1 сут.	10
	7 сут.	17
	28 сут.	22
Морозостойкость, циклы	100	
Рекомендуемая толщина слоя, мм	2–10	
Время высыхания слоя, сут.	1–3	
Температура применения, °С	выше +5	

**Упаковка:** Бумажный трехслойный мешок со средним слоем из полиэтилена 25 кг; 1000 кг. Поддон 48 мешков (1200 кг) / 1 биг-бэг (1000 кг).

**Хранение:** 12 месяцев в заводской упаковке в сухом помещении.



**НАНЕСЕНИЕ**

<b>1</b>		В емкость с 4,5–5 л чистой воды засыпать 25 кг weber.vetonit S06. Перемешать в бетономешалке либо дрелью-миксером (400–600 об/мин) до однородной массы (1–2 мин.). Смесь добавлять в воду, а не наоборот. Использовать в течение 1 ч.
<b>2</b>		<b>Полы</b> Очистить основу вручную или механическим способом, обеспылить и обработать ремонтируемые участки грунтовкой weber.vetonit MD 16. Через 4 ч. заполнить углубления weber.vetonit S06, выровнять стальным шпателем, довести стыковки со старой основой.
<b>3</b>		<b>Стены и потолки</b> Очистить основу, обеспылить и увлажнить. Отремонтировать локальные дефекты с применением щетки или шпателя.
<b>4</b>		Поддерживать отремонтированную поверхность влажной в течение >3 суток. Увлажнение уменьшать постепенно.

**РЕКОМЕНДАЦИИ**

- Не допускать передозировки воды! Излишек воды снижает прочность раствора и увеличивает усадку.
- Не выполнять заливки под прямыми солнечными лучами и при сильном ветре.

**ИСПОЛЬЗУЕТСЯ ПРИ РЕШЕНИИ ПРОБЛЕМ**

- Как сделать стяжку пола по заданному уровню? .....58



**НАНЕСЕНИЕ**

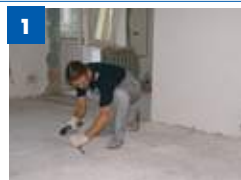

**1** Удалить сыпучие материалы и мусор, пропылесосить основание. Максимальный перепад высот основания не должен превышать 10 мм. При необходимости предварительно выровнять основу.



**2** Уложить маты weberfloor 4955 dB-mat на основание желтой подложкой вниз с нахлестом 50 мм. Соединить их между собой с помощью самоклеящейся полосы.



**3** Исключить прямое примыкание мата к стенам – завести полотно мата на стену на 10–20 мм выше слоя заливаемой стяжки. При сложной геометрии помещения (наличие перегородок, колонн, дверных проемов) рекомендуется заранее спланировать устройство деформационных швов в стяжке.



**4** Для контроля толщины стяжки выставить точечные маячки. Уложить на основание стекловолоконную сетку webervetonit R108 с перекрытием полос  $\geq 5$  см.



**5** Насосом или вручную залить на подготовленное основание наливной пол webervetonit 4310/4350 необходимой толщины.

**ИСПОЛЬЗУЕТСЯ ПРИ РЕШЕНИИ ПРОБЛЕМ**

□ Как сделать тонкий звукоизоляционный пол? .....70



**ЗВУКОИЗОЛИРУЮЩАЯ ПОДЛОЖКА ПОД СТЯЖКУ**

**НАЗНАЧЕНИЕ**

- Защита перекрытий от ударного шума.
- Создание акустических полов.
- Идеально для звукоизоляции пола в:
  - жилых помещениях,
  - развлекательных центрах и кинотеатрах,
  - отелях и гостиницах,
  - медицинских и реабилитационных центрах,
  - детских садах, школах, университетах,
  - спортивных залах, оздоровительных комплексах.

**ПРЕИМУЩЕСТВА**

- Значительно снижает ударный шум.
- Слой подложки в 2,5 мм сохраняет высоту помещения.
- Самоклеящаяся кромка обеспечивает герметичность стыков, предотвращает утечку выравнивающего состава.
- Наличие полиэтиленового слоя и самоклеящейся кромки удешевляет, упрощает и ускоряет процесс монтажа.

**ТЕХНИЧЕСКИЕ ХАРАКТЕРИСТИКИ**

<b>Состав</b>	мат из минеральной ваты на основе стекловолокна, с тонким 2-сторонним ПЭ-покрытием
<b>Размеры подложки</b>	
- длина, м	30
- ширина	1 м+5,5 см
- толщина, мм	2,5
<b>Вес, кг/м²</b>	0,29
<b>Сжимаемость, менее, %</b>	6
<b>Индекс снижения ударного шума конструкцией «Плавающий Пол» с использованием weber.floor 4955 dB-mat и стяжки из weber.vetonit 4350, <math>\Delta L_{n,w}</math>, ДБ*</b>	
толщина конструкции 25 мм	19
толщина конструкции 30 мм	20,5
толщина конструкции 36 мм	21,0
<b>Класс пожарной опасности (согласно EN 13501)</b>	Bfl
<b>Температура укладки мата, °C</b>	не ниже +10
<b>Вес рулона, кг</b>	12

\*Подтверждено испытаниями Научно-исследовательского института строительной физики.

**Упаковка:** Рулон весом 12 кг. На поддоне 1 коробка с 16 рулонами (общий вес коробки – 210 кг).

**Хранение:** 12 месяцев в заводской упаковке в сухом помещении.



# МЕХАНИЗИРОВАННОЕ НАНЕСЕНИЕ ПОЛОВ

Полы Weber-Vetonit обеспечивают легкое и быстрое нанесение механизированным способом и гарантируют качественный результат.

## ПРЕИМУЩЕСТВА МЕХАНИЗИРОВАННОГО НАНЕСЕНИЯ ПРИ УСТРОЙСТВЕ ПОЛОВ

### ✓ Рост производительности в 5-6 раз

Использование механизированного нанесения значительно повышает эффективность производственного процесса и увеличивает скорость работ по сравнению с нанесением смесей вручную в 5-6 раз.

### ✓ Снижение стоимости строительных работ

Стоимость 1 м<sup>2</sup> готового пола, залитого механизированным способом, может быть на 20% ниже стоимости 1 м<sup>2</sup> готового пола, залитого вручную.

### ✓ Комплексный подход

Используя более чем 100-летний опыт работы на рынке строительных материалов, Weber-Vetonit предлагает комплексные решения с применением самых современных материалов и технологий механизированного нанесения.

### ✓ Повышение качества выполняемых работ

Высокое качество материалов Weber-Vetonit подтверждается сертификатом системы качества ISO 9001, ведь это:

- современные рецептуры, повышающие технологичность материалов, а также скорость и комфорт при выполнении работ;
- гарантированный конечный результат для любого вида строительства – как нового, так и реставрации, реконструкции или ремонта;
- системные решения, включающие применение других материалов, производимых концерном «Сен-Гобен»;
- экологичность, подтвержденная европейскими и российскими сертификатами.



Использование современного строительного оборудования (например, техники компании m-tec) обеспечивает более быструю подачу материала к месту производства работ и чистую экономичную укладку материала на поверхность. Нужно только протянуть шланг от насосной станции в помещение – и материал будет подаваться прямо на место заливки пола.

## ОБОРУДОВАНИЕ ДЛЯ МЕХАНИЗИРОВАННОГО НАНЕСЕНИЯ НАЛИВНЫХ ПОЛОВ

Производитель оборудования	Продукты для нанесения	Рекомендуемая модель насоса	Доп. оборудование к насосной станции	Возможная модель насоса
m-tec	weber.vetonit 4100 weber.vetonit 4310 weber.vetonit 4350 weber.vetonit fast level	P50 или M300+ или duo-mix или моно-mix	миксер m-tec D30+ для насоса P50**	m-tec M300, m-tec M3E в комплектации для устройства полов
Putzmeister	weber.vetonit 4100 weber.vetonit 4310 weber.vetonit 4350	Putzmeister S5 EV/TM (включает бетономешалку)*		Putzmeister MP 25

Примечание:

\* Требуется домешиватель, кроме weber.vetonit 4100.

\*\* При поставке материала в силосе используются модели миксера D50 или D100 в зависимости от требуемой производительности.

## НАСТРОЙКИ ОБОРУДОВАНИЯ И КОНТРОЛЬ ПАРАМЕТРОВ

Наливные полы Weber-Vetonit	Расход воды, пригл., л/час	Пятно расплыва, мм	Производительность (готовая смесь), пригл., л/мин	Давление в шланге, бар	Длина шланга, м
4100	850–870	240–260	45	30	≥25
4350	840–850	190–220	45	30	≥40
4310	850–870	240–260	45	30	≥40
fast level	850–870	200–240	45	30	≥25

Примечание:

Данные представлены для насосной станции m-tec duo-mix в комплектации: шнековая пара D8-1,5, 620345/620321  
вал подающий 70 мм, 605097  
вал привода Intensive, 607042  
диаметр шланга – 25 мм

## КОЛЬЦЕВОЙ ТЕСТ РАСПЛЫВА

Для контроля правильности приготовления рабочего раствора необходимо проводить кольцевой тест расплыва как при настройке оборудования перед нанесением материала, так и в процессе его заливки. Для данного теста используется металлическое кольцо внутренним диаметром 68 мм и высотой 35 мм. Расплыв производится на стеклянной пластине площадью 350x350 мм, которая устанавливается на горизонтальной поверхности. Рекомендуемые величины этого параметра для наливных полов указаны в таблице (см. табл. выше).

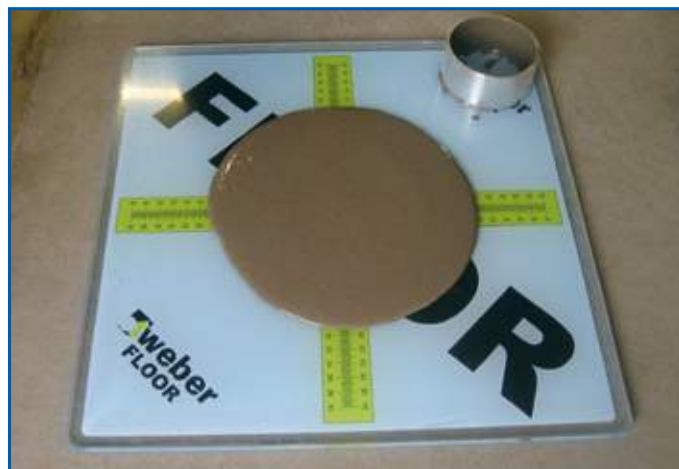



## ВВЕДЕНИЕ

▫ Рекомендации по укладке плитки .....	92
▫ Диагностика и подготовка основания .....	96
▫ Ассортимент продукции .....	98
▫ Классификатор .....	100
▫ Системное решение «Ванная комната» .....	102

## ПРОБЛЕМА – РЕШЕНИЕ

▫ Как выполнить плиточную облицовку на кухне? .....	104
▫ Как уложить плитку на пол с подогревом на кухне (или прихожей)? .....	106
▫ Как правильно выполнить облицовку плиткой ванной комнаты? .....	108
▫ Как уложить крупноформатную плитку внутри помещения? .....	110
▫ Как выполнить укладку новой плитки, не удаляя старую? .....	112
▫ Как укладывать плитку при пониженной температуре (ниже +5 °С)? .....	114
▫ Как правильно монтировать мрамор или стеклянную мозаику? .....	116
▫ Как смонтировать натуральный камень на цоколь здания? .....	118
▫ Как уложить плитку на деревянный пол в прихожей или на кухне и получить звукоизолирующий пол? .....	120
▫ Как выполнить облицовку пола на открытом балконе или лоджии? .....	122

## МАТЕРИАЛЫ И ИХ ПРИМЕНЕНИЕ

▫ weber.vetonit optima .....	124
▫ weber.vetonit easy fix .....	125
▫ weber.vetonit granit fix .....	126
▫ weber.vetonit profi plus .....	127
▫ weber.vetonit ultra fix .....	128
▫ weber.vetonit ultra fix winter .....	129
▫ weber.vetonit absolut .....	130
▫ weber.vetonit mramor .....	131
▫ weber.vetonit DECO .....	132
▫ weber.vetonit PROF .....	133

# РЕКОМЕНДАЦИИ ПО УКЛАДКЕ ПЛИТКИ

## ЧТО ВАЖНО ЗНАТЬ ПРИ УКЛАДКЕ ПЛИТКИ



Плиточная облицовка – надежное и долговечное финишное покрытие, которое не только придает эстетичный вид, но и защищает конструкцию от грязи, пыли и физического износа. Плитку легко мыть и обеззараживать.

При условии правильной укладки срок ее службы существенно выше, чем у окрашенных поверхностей или декоративных покрытий из бумаги, дерева, пластика или металла.

В современной строительной практике плитку все чаще укладывают с помощью плиточных клеев на цементной основе.

Плиточные клеи Weber-Vetonit отличаются от обычных цементно-песчаных смесей наличием специальных полимерных добавок.

Они выполняют одновременно 2 функции: улучшают сцепление плитки с основанием (адгезию), а также значительно облегчают работу с раствором (придают ему свойство удобоукладываемости).

Благодаря модифицирующим добавкам плиточные клеи Weber-Vetonit

- наносятся тонким слоем (это снижает расход сухого материала в несколько раз по сравнению с пескоцементом и значительно уменьшает негативное влияние усадки клеящего слоя);
- имеют контролируемый срок схватывания и затвердевания (поэтому можно планировать работу плиточника);
- легко приготавливаются и легко наносятся (это снижает сроки выполнения работ и требования к профессиональным навыкам плиточника).



Температура использования



Плиточные клеи Weber-Vetonit производятся с использованием высококачественных химических добавок, которые придают им специальные свойства в процессе работы и эксплуатации:

- в клеи для работы при пониженных температурах – антиморозные (раствор на холоде затвердевает, а не замерзает);
- в клеи для наружного применения – эластифицирующие (компенсируют температурные деформации на фасадах и входных группах);
- в клеи для печных облицовок – повышающие температуростойкость клеящего слоя;
- в клеи с продолжительным сроком хранения – антислеживающие добавки;
- в клеи для комфортной работы – антипылевые добавки.

## ПЛИТОЧНЫЕ РАБОТЫ ДЕЛЯТСЯ НА НЕСКОЛЬКО ЭТАПОВ



### 1. Подготовка основания

Включает в себя осмотр, очистку и, если необходимо, стяжку, укрепление, выравнивание и т. п. (подробнее см. стр. 96).

В случае облицовки влажных помещений или цокольной части здания перед укладкой плитки необходимо сделать гидроизоляцию (см. стр. 236).

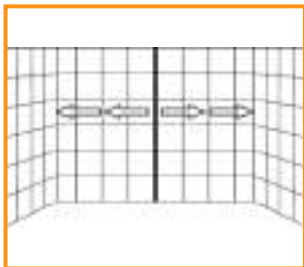

### 2. Разметка стен

Чтобы облицовка выглядела аккуратно, плитки должны быть уложены симметрично. Для этого сначала определяют середину стены по горизонтали и укладывают плитку от центра стены к сторонам. По вертикали укладку начинают со второго нижнего ряда плитки и движутся к потолку. Последними устанавливаются ряды, примыкающие к полу и соседним стенам.

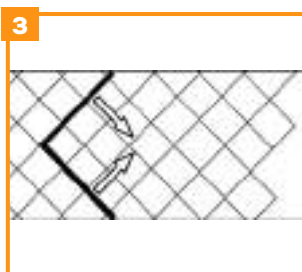
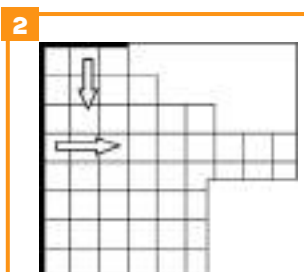
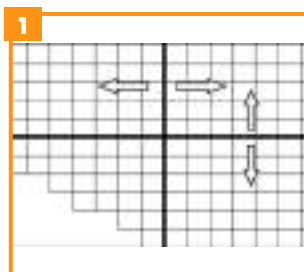

### 3. Разметка пола

Раскладку напольных плиток начинают от центра пола (рис. 1), наиболее заметного угла в помещении (рис. 2) или от центра выкладываемого узора (рис. 3).



### 4. Укладка плитки

Плиточный клей наносят на основание зубчатым шпателем, который держат под углом 60 градусов к основанию. Получающиеся бороздки на клеящем слое при вдавлении плитки равномерно распределяются в сплошной слой клея. Это предотвращает образование воздушных карманов под облицовкой. Чем крупнее плитка, тем крупнее должны быть зубцы шпателя.

### Соответствие размеров плитки, шпателя и толщины клеящего слоя



Размер плитки, см	Размер зуба шпателя, мм	Толщина слоя, мм
до 10x10	4	1,50
от 10x10 до 20x20	6	2,25
от 20x20 до 30x30	8	3,25
от 30x30 до 60x60	10	4,00
более 60x60	12	5,00



Несмотря на то что плиточные клеи Weber-Vetonit имеют нулевое сползание по вертикальной поверхности, для ровной укладки нижнего ряда следует прикрепить правило или рейку. Это обеспечит строгую горизонтальность первого и последующих рядов.



За один проход наносят такое количество клея, чтобы за время схватывания раствора (открытое время) успеть аккуратно уложить плитку. Плитку постепенно накладывают на нанесенный слой клея, выравнивают, вдавливают и слегка простукивают специальным резиновым молотком. При этом бороздки плиточного клея сминаются, и клей равномерно распределяется под плиткой. Не нужно прилагать чрезмерных усилий, чтобы избежать выдавливания клея между плитками более чем на 1/2 глубины шва.



Межшовное пространство должно быть заполнено клеем не более чем наполовину. Чтобы швы были одинаковыми, применяются специальные дистанционные крестики (раскладки) разной толщины. Не рекомендуется делать швы менее 1 мм, т. к. в этом случае температурная, эксплуатационная или усадочная деформации основания и плиток могут привести к отслоению облицовки.



## Затирка швов

Через 24 ч. после укладки плитки можно приступить к заполнению швов, используя затирку для швов нужного цвета. Швы заполняют при помощи резинового шпателя и затем зачищают влажной губкой.



Чтобы предотвратить образование трещин, швы примыканий между стенами и полом нужно заполнять эластичной силиконовой уплотняющей массой, сочетающейся по цвету с затиркой для швов плиточной облицовки, или устанавливать угловые пластиковые или керамические элементы.

# weber.vetonit profi plus КЛЕЙ ДЛЯ ПЛИТКИ



we  
care\*



## weber.vetonit profi plus

- **ЧИСТО**  
В 3 раза меньше пыли при высыпании клея из мешка
- **НАДЕЖНО**  
Прочное сцепление с керамической, керамогранитной и каменной облицовкой
- **ИДЕАЛЬНО ДЛЯ ТЕПЛОГО ПОЛА**  
Компенсация температурно-линейных деформаций благодаря эластичности клея





# ДИАГНОСТИКА И ПОДГОТОВКА ОСНОВАНИЯ

МАТЕРИАЛЫ ДЛЯ ОБЛИЦОВКИ ПЛИТКОЙ

## 1. РОВНОСТЬ

Основание должно быть ровным (ребень волнистого рельефа не должен превышать 1,5 мм).



Ровность проверяется с помощью уровня длиной не менее 2 м.



Перепад уровня не должен быть больше 5 мм для плитки маленького и среднего размера и не более 3 мм – для плитки формата более 1 x 1 м.



Если повреждения занимают  $\leq 20\%$  основания, их можно выровнять плиточным клеем.



Если повреждения занимают  $\geq 20\%$  основания, то для их предварительного выравнивания используйте штукатурки или составы на цементной основе (webervetonit TT, webervetonit TT40, weberstuk cement или webervetonit S06).

## 2. ПОРИСТОСТЬ

Для облицовки сильнопористых оснований следует применять клеи с высоким вододержанием.



Смочите цементное основание водой. Если оно намокло, основание считается пористым. Обычные цементно-песчаные смеси на таких основаниях могут отслаиваться и давать трещины.



Если вода впитывается цементным основанием меньше чем за 1 мин., то оно пористое. В этом случае для обработки основания применяйте грунтовку weber.prim multi и плиточные клеи с вододерживающими добавками.



Загрунтуйте пористую поверхность основания материалом weber.prim multi, чтобы уменьшить впитываемость оснований. Не используйте грунтовки для гипсовых материалов.



Запрещается использование сцепляющей грунтовки с кварцевым песком для подготовки оснований под клеи Weber-Vetonit.

## 3. ТВЕРДОСТЬ

Ветхие и рыхлые основания необходимо удалить или укрепить.



Если штукатурка старая, гипсовая или ангидритная, проверьте прочность сцепления внутренних слоев.



Удалите непрочные, легко отслаивающиеся частицы и обработайте основание проникающей грунтовкой weber.prim multi.



Процарапайте поверхность основания с помощью металлического предмета. Если остался след, то основание не твердое.



Чтобы плитка не отслаивалась, мелящую поверхность нужно отмыть или механически очистить.

## 4. АДГЕЗИЯ



1 Проверьте прочность старой плиточной облицовки простукиванием. По звуку легко обнаружить пустоты и отслоения.



2 Удалите все непрочно держащиеся плитки.



3 Заново приклейте отвалившиеся плитки или заполните пустоты плиточным клеем или ремонтным составом webervetonit S06.



4 Заделайте штробы с проводкой цементным материалом, например weber.stuk cement.

## 5. ОЧИСТКА

Для хорошей адгезии основание должно быть чистым.



1 Удалите пыль, грязь, остатки старой штукатурки, краски с помощью скребка или проволочной щетки.



2 Удалите остатки засохшего раствора с плиточной облицовки.



3 Жир, воск, масляные загрязнения удалите при помощи специального моющего средства. Выступившие высолы, гидрофобные пропитки, плесень (грибок) на поверхности удалите струей воды под давлением.



4 При облицовке полов большой площади рекомендуется обеспылить их универсальной грунтовкой weber.prim multi или webervetonit md16.

## 6. ВЛАЖНОСТЬ

Основание должно быть достаточно сухим перед выполнением облицовочных работ.



1 Если основание мокрое, удалите излишки воды с помощью губки и подождите не менее 24 ч. Остаточная влажность основания не должна превышать 4%.



2 Если основание имеет капиллярный подсос влаги, выполните его гидроизоляцию (см. стр. 238).



3 Не выполняйте работы под дождем, в сильную жару и при высокой влажности.



4 При пониженной температуре используйте зимний плиточный клей webervetonit ultra fix winter, соблюдая инструкции по применению.

## СТАНДАРТНЫЕ КЛЕИ (АДГЕЗИЯ К КЕРАМОГРАНИТУ <1,0 МПа)

**ХИТ**



### weber.vetonit optima

Клей плиточный для внутренних работ

- для керамической плитки и керамической мозаики
- для вертикальных и горизонтальных поверхностей в сухих и влажных помещениях
- для облицовки по бетону, по штукатуркам на цементной основе и кирпичу
- адгезия к плитке не менее 0,5 МПа

Подробнее на стр. 124.



### weber.vetonit easy fix

Клей плиточный для наружных и внутренних работ

- для керамогранита, керамической плитки одинарного и двойного обжига, керамической мозаики и клинкерной плитки
- для облицовки по бетону, ячеистому бетону, ГКЛ, ГВЛ, ЦСП, штукатуркам на цементной основе и кирпичу
- для мокрых помещений
- адгезия к плитке не менее 0,8 МПа

Подробнее на стр. 125.



### weber.vetonit granit fix

Клей плиточный для керамогранита

- для керамогранита, любой керамической плитки (в т. ч. двойного обжига) и мозаики
- для облицовки по ГКЛ, ГВЛ, ЦСП, штукатуркам на цементной основе, ячеистым блокам и кирпичу, полов с подогревом
- адгезия к плитке не менее 1,1 МПа

Подробнее на стр. 126.

## УЛУЧШЕННЫЕ КЛЕИ (АДГЕЗИЯ К КЕРАМОГРАНИТУ >1,0 МПа)



### weber.vetonit profi plus

Клей плиточный для наружных и внутренних работ с низким пылеобразованием

- для керамогранита, любой керамической плитки, различных видов туфа, а также тепло- и звуко-изоляционных панелей
- для полов с подогревом, промерзающих террас и лестниц
- для укладки на все общепринятые строительные основания, в т. ч. на легкий бетон ГКЛ, ГВЛ, ЦСП
- адгезия к плитке не менее 1,4 МПа

Подробнее на стр. 127.



### weber.vetonit absolut

Клей плиточный для облицовки крупноформатным и тяжелым камнем, мрамором, керамогранитом, а также облицовки чаши бассейна, печей и каминов (температура поверхности ≤85 °С)

- для наружных и внутренних работ с крупноформатным камнем, керамогранитом и плиткой
- для облицовки по молодому бетону (старше 3 мес.) и старым неудаляемым покрытиям: плитке, краске
- для участков с высокой изнашивающей нагрузкой
- адгезия к плитке не менее 2,0 МПа

Подробнее на стр. 130.



### weber.vetonit ultra fix, weber.vetonit ultra fix winter\*

Клей плиточный для наружных и внутренних работ для поверхностей с большой изнашивающей нагрузкой

- для укладки керамогранита, камня (кроме мрамора светлых тонов) и мозаики на фасады, цоколи и террасы с большой эксплуатационной нагрузкой
- для облицовки по незрелому бетону (старше 3 мес.), легкому бетону и прочим общепринятым строительным основаниям
- адгезия к плитке не менее 1,8 МПа

\*Для работ в зимних условиях (до -10 °С).

Подробнее на стр. 128-129.

## СПЕЦИАЛЬНЫЕ КЛЕИ



### weber.vetonit mramor

Клей белого цвета для укладки светлого мрамора и просвечивающей мозаики (в т. ч. стеклянной)

- для наружных и внутренних облицовок камнем, мозаикой, керамогранитом и плиткой
- для сложных оснований: промерзающего бетона, гидроизоляции
- для бассейнов и цоколей
- адгезия к плитке не менее 2,0 МПа

Подробнее на стр. 131.

## ЗАТИРКИ



### weber.vetonit DECO

цветная цементная затирка для швов шириной от 1 до 8 мм

- для наружных и внутренних работ, высокая морозостойкость
- для любой керамической, каменной, керамогранитной и стеклянной плитки
- производится 30 цветов

Подробнее на стр. 132.



### weber.vetonit PROF

цветная цементная затирка для широких швов размером от 2 до 20 мм

- для наружных и внутренних работ, высокая морозостойкость
- для любой керамической, каменной, керамогранитной и стеклянной плитки
- производится 8 цветов

Подробнее на стр. 133.

### Как рассчитать расход затирки

$$\text{Расход кг/м}^2 = \frac{(\text{ширина} + \text{длина плитки}) \times \text{ширина шва} \times \text{глубина шва} \times \text{плотность раствора}}{\text{ширина} \times \text{длина плитки}}$$

Пример расчета:

$$\text{Расход кг/м}^2 = \frac{(250 + 250) \times 6 \times 10 \times 1,8}{250 \times 250} = \frac{54\,000}{62\,500} = 0,864^* \text{ кг/м}^2$$

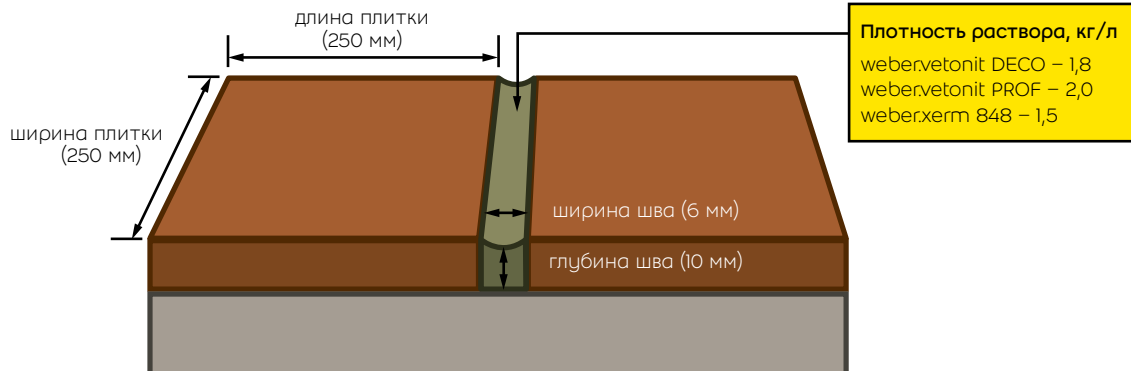

\* Без учета технологических потерь.

# КЛАССИФИКАТОР

ВЫБЕРИТЕ МАТЕРИАЛ ДЛЯ ВНУТРЕННИХ РАБОТ

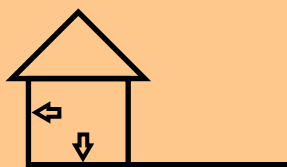

Описание

optima

easy fix

granit fix

profi plus

ultra fix

absolut

mrarmor

xerm 844

ОСНОВАНИЯ

штукатурка цементная		●	●	●	●	●	●	●	●
кирпичная стена		●	●	●	●	●	●	●	●
бетон	выдержанный (> 6 мес.)	●	●	●	●	●	●	●	●
	молодой (> 3 мес.)					●	●	●	●
	ячеистый		●	●	●	●	●	●	●
цементная стяжка	обычная		●	●	●	●	●	●	●
	с подогревом				●	●	●	●	●
мокрые помещения (ванные и душевые комнаты, прачечные, бассейны)			●	●	●	●	●	●	●
гипсокартон, гипсоволокнистый лист, цементно-стружечная плита			●	●	●	●	●	●	●
старое покрытие: плитка, линолеум, краска						●	●	●	●
гидроизоляция (кроме битумной)					●	●	●	●	●
камины, печи (температура поверхности <85 °С)							●	●	●
чаша бассейна						●	●	●	●
фонтаны						●	●	●	●

ВИД ПЛИТКИ

керамическая одинарного обжига и мозаика	Традиционная	●	●	●	●	●	●	●	●
	среднеформатная		●	●	●	●	●	●	●
	крупноформатная			●	●	●	●	●	●
керамическая двойного обжига			●	●	●	●	●	●	●
керамогранит	среднеформатный		●	●	●	●	●	●	●
	крупноформатный			●	●	●	●	●	●
стеклянная мозаика						●	●	●	●
натуральный камень	гранит, базальт					●	●	●	●
	туф				●	●	●	●	●
	мрамор						●	●	●
искусственный камень						●	●	●	●
звуко- и теплоизоляционные панели				●	●	●	●	●	●



рекомендован

## ВЫБЕРИТЕ МАТЕРИАЛ ДЛЯ НАРУЖНЫХ РАБОТ

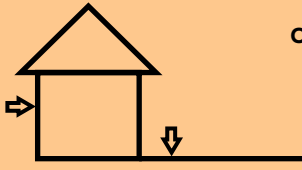
		Описание	optima	easy fix	granit fix	profi plus	ultra fix	ultra fix winter	absolut	mramor	
											ОСНОВАНИЯ
ОСНОВАНИЯ		штукатурка цементная		●	●	●	●	●	●	●	
		кирпичная стена		●	●	●	●	●	●	●	
		бетон (терраса, балкон, парапет, лестница, крыльцо)					●	●	●	●	●
		цоколь и фасады						●	●	●	●
		гидроизоляция (кроме битумной)					●	●	●	●	●
		фонтаны						●		●	●
ВИД ПЛИТКИ		керамическая мозаика		●	●	●	●	●	●	●	
		стеклянная мозаика					●	●	●	●	
		керамическая двойного обжига		●	●	●	●	●	●	●	●
		керамогранит	среднеформатный			●	●	●	●	●	●
			крупноформатный				●	●	●	●	●
		натуральный камень	гранит, базальт					●	●	●	●
			туф				●	●	●	●	●
			мрамор							●	●
искусственный камень на цементной основе					●	●	●	●	●		

## КЛАССИФИКАЦИЯ ЗАТИРОК

Описание	DECO	PROF	mramor	xerm 848
Затирка швов шириной от 1 до 8 мм (полы и стены)	●	●		●
Затирка широких швов (от 2 до 20 мм)		●	●	
Затирка швов на фасадах и входных группах	●	●	●	●
Затирка швов в бассейнах, фонтанах				●

● рекомендован

Weber предлагает проверенное решение для надежной и долговечной облицовки ванной комнаты или санузла плиткой.

Для устройства плиточной облицовки в ванной комнате необходимо провести гидроизоляционные работы, которые исключают возможность затопления соседей снизу.

**При устройстве плиточной облицовки на поверхности стены необходимо сделать следующее:**

- 1** Очистить поверхность от пыли и других разделяющих веществ;
- 2** Проверить ровность поверхности и при необходимости выровнять с помощью цементной штукатурки weber.vetonit TT 40 (если основание кирпичное или бетонное) или weber.vetonit 414 (если основание из пенобетонных или газосиликатных блоков);
- 3** После высыхания цементной штукатурки, чтобы избежать возможных протечек воды и разрушения плиточной облицовки и штукатурки, поверхность рекомендуется обработать гидроизоляционной мастикой weber.tec 822 в два слоя, предварительно прогрунтовав поверхность с помощью weber.prim multi;
- 4** При помощи плиточного клея weber.vetonit profi plus на поверхность укладывается керамическая или керамогранитная плитка, для укладки светлого мрамора или стекломозаики рекомендуется использовать белый плиточный клей weber.vetonit mramor;
- 5** Для заполнения швов используется цветная цементная затирка weber.vetonit DECO для швов шириной от 1 до 8 мм.

**Для устройства пола в ванной комнате рекомендуется сделать следующее:**

- 1** Тщательно обеспылить поверхность и обработать грунтовкой weber.prim multi;
- 2** Расстелить по поверхности щелочестойкую сетку для пола и маты системы «Теплый пол» (если планируется);
- 3** Произвести заливку пола, используя самонивелирующий состав weber.vetonit 4100 (до 3 см);
- 4** После высыхания произвести грунтование поверхности с помощью weber.prim multi и обработку гидроизоляцией weber.tec 822 (два слоя);
- 5** Для укладки керамогранита и керамической плитки рекомендуется использовать weber.vetonit profi, при использовании мрамора или стеклянной мозаики необходимо использовать weber.vetonit mramor.

1 – сетка щелочестойкая для пола weber.vetonit R 108

2 – самонивелирующий цементный пол weber.vetonit 4100

3 – грунтовка weber.prim multi

4 – гидроизоляционная мастика weber.tec 822 (серая)

5 – гидроизоляционная мастика weber.tec 822 (розовая)

6 – плиточный клей weber.vetonit profi plus

7 – цветная цементная затирка weber.vetonit DECO

8 – штукатурка цементная weber.vetonit TT 40

9 – гидроизоляционная мастика weber.tec 822 (серая)

10 – гидроизоляционная мастика weber.tec 822 (розовая)

11 – плиточный клей weber.vetonit profi plus

12 – цветная цементная затирка weber.vetonit DECO

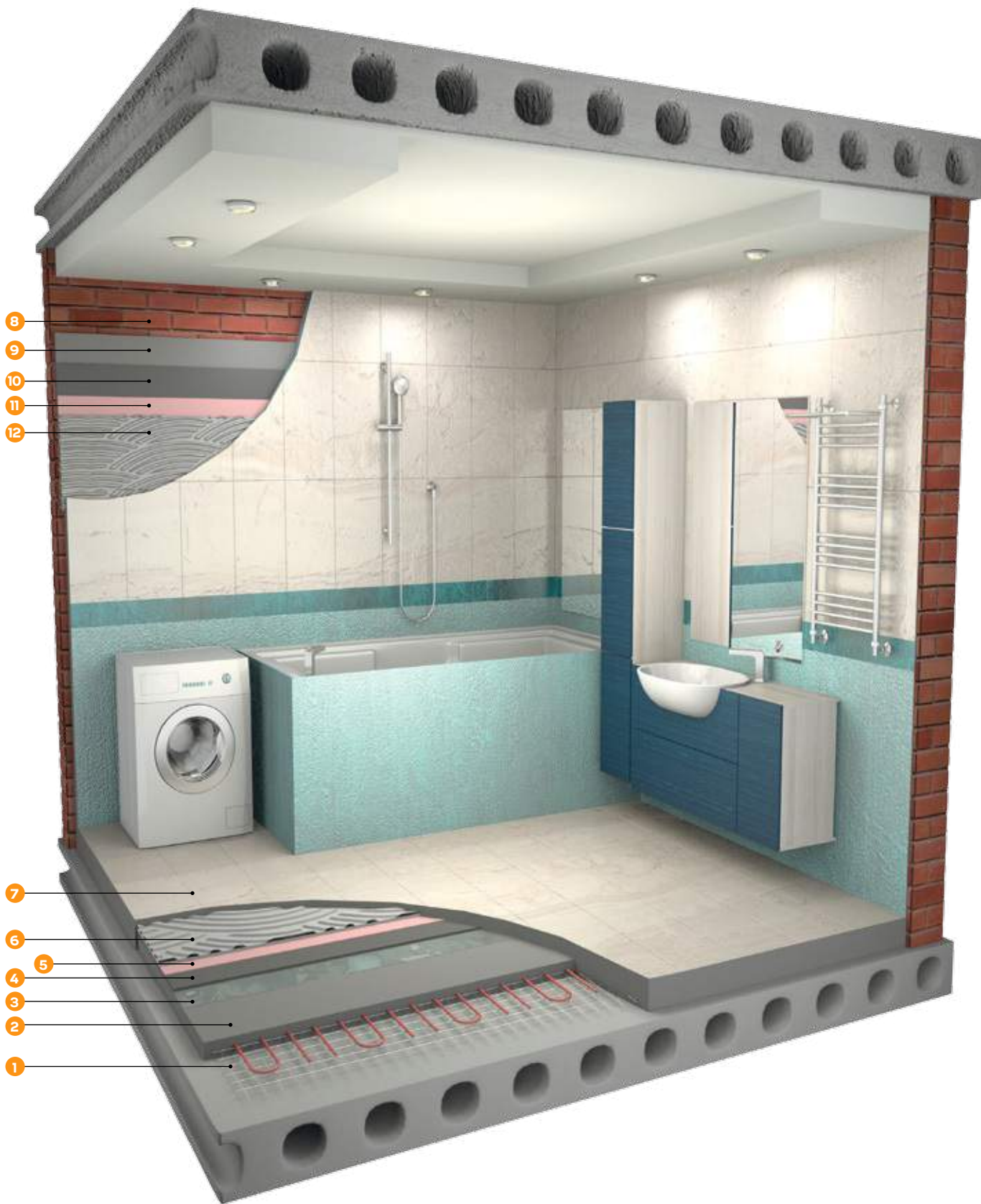



## ПРОБЛЕМА

### КАК ВЫПОЛНИТЬ ПЛИТОЧНУЮ ОБЛИЦОВКУ НА КУХНЕ?

Кухня является тем местом, на котором человек проводит большое количество времени, необходимо чтобы плиточная облицовка была прочная и выдерживала высокие эксплуатационные нагрузки. При облицовке кухни плиткой следует учесть высокую нагрузку, которая выпадает на облицовочный материал, а именно: в зоне мытья посуды – высокая влажность, в районе кухонной плиты – повышенная температура и влажность, на пол очень часто падают предметы, которые могут повредить плиточную облицовку.



#### ОПИСАНИЕ ПРОБЛЕМЫ

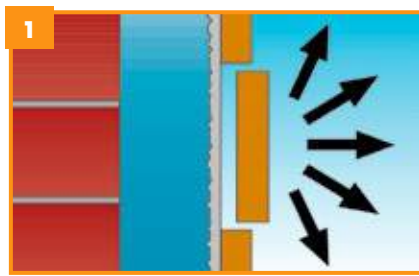

1 Стена, облицованная плиткой, в районе кухонной плиты подвергается воздействию температур и высокой влажности при приготовлении еды.

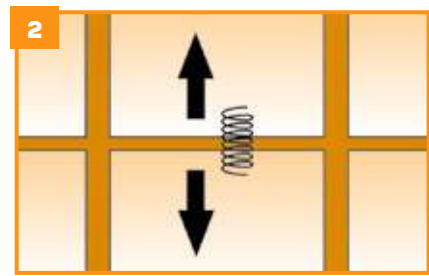

2 Плиточный клей должен быть эластичным, чтобы выдерживать деформации при нагреве.



3 Плиточный клей должен содержать полимеры, которые повышают прочность сцепления клея с плиткой.

#### ПОДГОТОВКА ОСНОВАНИЯ СТЕНЫ



4 Проверьте поверхность на отслаивание веществ, способных снизить прочность сцепления клея с поверхностью.



5 Локальные неровности поверхности (до 15 мм) можно выровнять плиточным клеем.



6 Большие неровности необходимо выровнять штукатуркой webervetonit TT40.

Плиточный клей с водоудерживающими добавками и высококачественным цементом надежно приклеивает плитку с высоким водопоглощением (от 0,2 до 5%). Для облицовки плиткой с низким водопоглощением следует использовать плиточные клеи с полимерными добавками, улучшающими адгезию.

4 – **weber.vetonit profi plus**  
клей плиточный  
стр. 127



3 – **weber.vetonit 4350**  
наливной  
цементный пол  
стр. 83



2 – элемент электрического  
«Теплого Пола»

1 – **weber.floor 4955 dB-mat**  
звукоизолирующий мат  
стр. 87



6 – **weber.vetonit TT40**  
цементная  
штукатурка  
стр. 33



7 – **weber.vetonit easy fix**  
клей плиточный  
стр. 125



5, 8 – **weber.vetonit DECO**  
затирка для швов  
стр. 132



## НАНЕСЕНИЕ



Залить в емкость точно отмеренное количество воды, указанное на мешке, и высыпать **weber.vetonit easy fix**. Перемешать раствор до однородного состояния, дать отстояться (5 мин.) и снова перемешать.



На подготовленное (выровненное и обеспыленное) основание нанести клеевой раствор при помощи зубчатого шпателя (чем больше формат плитки, тем больше размер зуба шпателя).

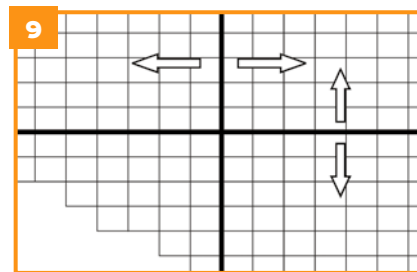

Укладывают плитку от центра стены к сторонам. По вертикали укладку начинают со второго нижнего ряда плитки и движутся к потолку. Последними устанавливаются ряды, примыкающие к полу и соседним стенам.



Плитку укладывают сразу же после нанесения клея (не допуская обветривания поверхности раствора), слегка вдавливая в раствор.



Не ранее чем через 24 ч. после укладки плитки швы заполняют при помощи цветной цементной затирки **weber.vetonit DECO**.



Как только раствор начинает схватываться, проводят расшивку швов.

## ПРОБЛЕМА

### КАК ВЫПОЛНИТЬ ПЛИТОЧНУЮ ОБЛИЦОВКУ ПОЛА С ПОДОГРЕВОМ НА КУХНЕ (ИЛИ В ПРИХОЖЕЙ)?

Устройство системы «Теплый Пол» и последующая облицовка плиткой требуют применения специальных материалов с высокой эластичностью и прочностью.



#### ОПИСАНИЕ ПРОБЛЕМЫ

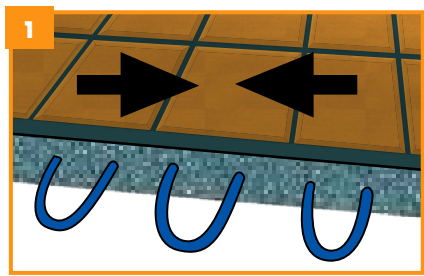

При укладке плитки на полы с подогревом необходимо учесть разные температурные коэффициенты линейного расширения основания и облицовочного материала.

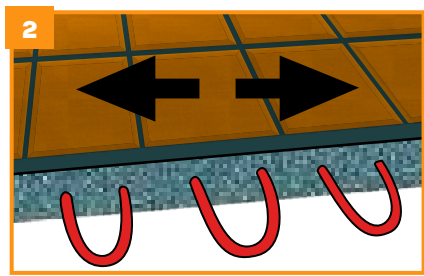

Необходимо, чтобы клей был эластичным для компенсации различия в изменении линейного размера плитки и основания.

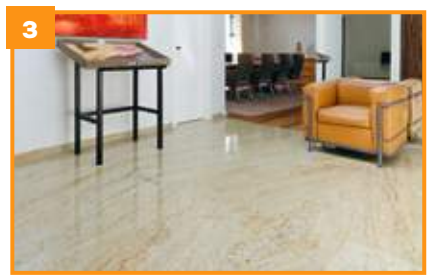

Кроме того, при использовании плитки крупного размера требуется применение безусадочного и высокоэластичного клея.



Использование неэластичного клея приводит к отрыву плитки спустя непродолжительное время после завершения работ.



Кроме того, плохая подготовка поверхности перед облицовкой также препятствует прочному сцеплению клея с основанием.



Плохо выровненное основание приводит к неровной укладке плитки.

Эластичный клей weber.vetonit profi plus нивелирует влияние различных температурных деформаций основания и плитки.

3 – weber.vetonit profi plus  
клей плиточный  
стр. 127



2 – нагревательный  
элемент

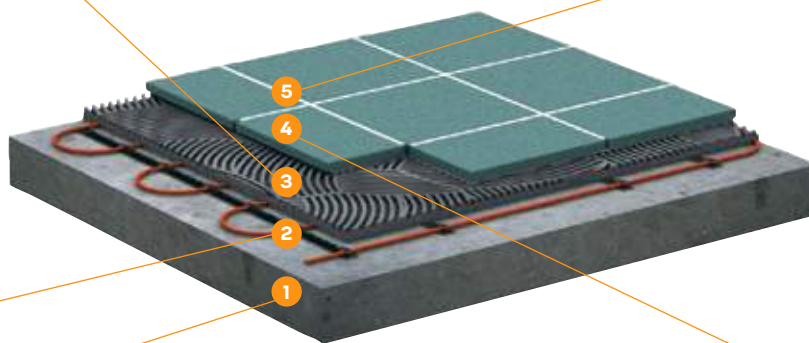

5 – weber.vetonit DECO  
затирка для швов  
стр. 132



1 – бетонное основание

4 – плиточная облицовка

## НАНЕСЕНИЕ



Рекомендуется тщательно очистить поверхность от пыли и прогрунтовать weber.prim multi



Следует убедиться, что основание ровное. При необходимости выполнить выравнивание поверхности.



Залить в емкость 5 л воды и засыпать 25 кг weber.vetonit profi plus. Перемешать механическим способом до однородной массы, оставить на 5 мин. и еще раз перемешать.



Клей необходимо наносить как на основание, так и на обратную сторону плитки (обеспечивая 100% контакт клея с основанием и плиткой).



Плитку укладывают с зазором не менее 1 мм, клеевой раствор необходимо удалить из шва.



Не ранее чем через 24 ч. заполнить швы затиркой weber.vetonit DECO (обычные швы) или weber.vetonit PROF (широкие швы). Включать обогрев пола не раньше, чем через 7 сут.

## ПРОБЛЕМА

### КАК ПРАВИЛЬНО ВЫПОЛНИТЬ ОБЛИЦОВКУ ПЛИТКОЙ ВАННОЙ КОМНАТЫ?

При облицовке ванной комнаты плиткой необходимо обеспечить надежную защиту от возможных протечек воды и обеспечить долговечную фиксацию плитки.



#### ОПИСАНИЕ ПРОБЛЕМЫ



1. Высокая влажность вследствие плохой гидроизоляции стен приводит к образованию плесени и грибка на поверхности стен смежных помещений.

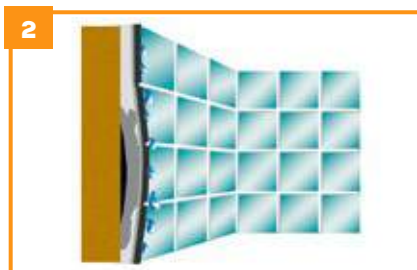

2. Влага, скапливаясь под плиточной облицовкой, приводит к разрушению клеевого раствора.



3. Кроме того существует риск затопления соседей.

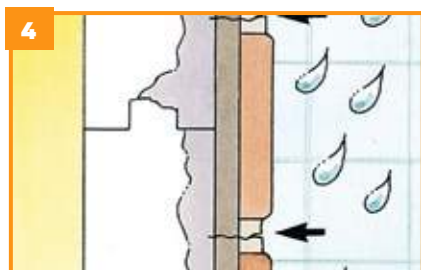

4. Необходимо, чтобы клей был водостойким и обладал хорошей адгезией к обмазочной гидроизоляции.



5. Если швы в ванной затерты затирками с высокой впитываемостью и низкой стойкостью к выщелачиванию, то постепенно в местах частого контакта плитки со струей воды затирка вымывается из шва.



6. Применение затирок с низкими защитными функциями приводит к образованию плесени или грибка на поверхности швов.

Во влажных помещениях следует выравнивать стены влагостойкой штукатуркой на цементной основе **weber.ve-tonit TT40**, защищать от влаги гидроизоляцией **weber.tec 822** и наклеивать плиточную облицовку клеем с высокой адгезией к гидроизоляции – **weber.ve-tonit profi plus**.

7 – плитка

3, 4 – **weber.tec 822 pink**  
**weber.tec 822 grey**  
гидроизоляция  
стр. 244



2 – **weber.prim multi**  
грунтовка  
стр. 258



1 – бетонное основание

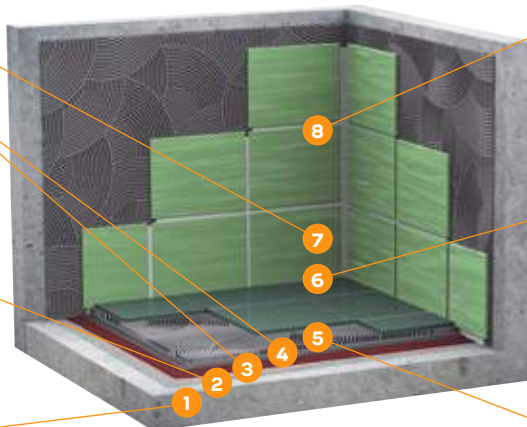

8 – **weber.ve-tonit DECO**  
затирка для швов  
стр. 132



6 – **weber.tec 828 DB75**  
эластичные ленты



5 – **weber.ve-tonit profi plus**  
клей плиточный  
стр. 127



## НАНЕСЕНИЕ



За 5–7 сут. до начала облицовочных работ отремонтировать стены цементными смесями для неровностей до 4 см **weber.ve-tonit TT40**.



Через 5–7 сут. после ремонта прогрунтовать поверхность грунтовкой **weber.prim multi** (подробно см. на стр. 258).



Сделать гидроизоляцию с помощью гидроизоляционной мастики **weber.tec 822** (подробно см. на стр. 244).



Нанести слой плиточного клея **weber.ve-tonit profi plus** и наклеить плиточную облицовку.



Через 24 ч. заполнить швы затиркой **weber.ve-tonit DECO** подходящего цвета.



Примыкания к ванне, раковине, угловые стыки заполнить силиконовой уплотняющей массой **weber.ve-tonit SSL**.

См. стр. 236 «Как выполнить гидроизоляцию и облицовку плиткой во влажных помещениях?».

## ПРОБЛЕМА

### КАК УЛОЖИТЬ КРУПНО-ФОРМАТНУЮ ПЛИТКУ ВНУТРИ ПОМЕЩЕНИЯ?

В местах, где укладывается крупноформатная плитка, особенно в местах с существенными суточными колебаниями температур и высокой пешеходной нагрузкой, к качеству клея и монтажа предъявляются особые требования.



#### ОПИСАНИЕ ПРОБЛЕМЫ



1 Большой размер плитки – 60×60 см, 80×80 см или даже больше...



2 Вес одной плитки может достигать 18 кг, толщина – 11 мм или даже больше.



3 Использование обычных клеев с высокой усадкой может вызвать отслоение крупноформатной плиточной облицовки или трещины в ней.



4 Если выбрана плитка двойного обжига или из керамогранита, то ее низкое водопоглощение будет негативно сказываться на адгезии к ней клея.



5 Коэффициенты расширения основания и плитки отличаются, это вызывает деформации и напряжения в слое клея – тем сильнее, чем больше формат облицовки.



6 Использование неэластичных клеев для фиксации крупноформатных плит на фасаде приводит к тому, что плитка отваливается.

Для укладки крупноформатной плитки использовать высокоэластичный клей с полимерными добавками.

2 – **weber.vetonit ultra fix**  
эластичный клей  
стр. 128

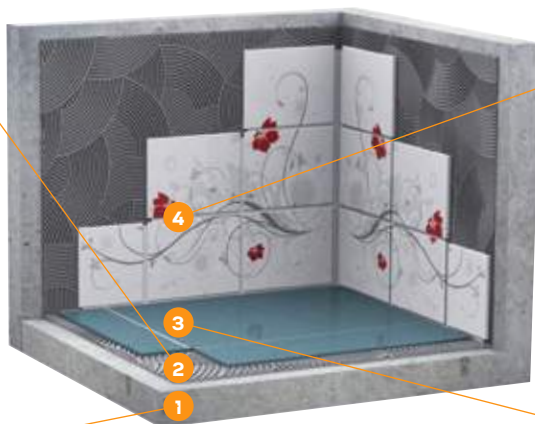

4 – **weber.vetonit DECO**  
затирка для швов  
стр. 132



1 – бетонное основание

3 – плиточная облицовка  
большого формата

## НАНЕСЕНИЕ



Убедиться, что основание достаточно прочное.



Убедиться, что основание достаточно ровное. Для облицовки плиткой формата до 0,5 x 0,5 м рекомендуемая ровность основания составляет 5–7 мм на правиле 2 м, а для плит большого формата – 2–3 мм.



Равномерно нанести клей на основание зубчатым шпателем.



Нанести клей на обратную часть плитки для обеспечения 100% контакта с клеевым слоем, нанесенным на основание.



Уложить плитку, слегка вдавив ее в раствор. Швы между плитками должны быть не менее 2 мм.



При больших площадях облицовываемых поверхностей их следует разделить деформационными швами на сегменты площадью 25–45 м<sup>2</sup>, при этом соотношение сторон должно быть не более 1:2.



## ПРОБЛЕМА

### КАК ВЫПОЛНИТЬ УКЛАДКУ НОВОЙ ПЛИТКИ, НЕ УДАЛЯЯ СТАРУЮ?

С течением времени плитка изнашивается, теряет привлекательный внешний вид и требует замены, но отделить ее от основания бывает сложно, а иногда невозможно.



#### ОПИСАНИЕ ПРОБЛЕМЫ



**1**  
Под влиянием высоких пешеходных нагрузок плитка изнашивается.



**2**  
Сколы, трещины, царапины, разрушающее действие моющих средств ухудшают внешний вид облицовки.



**3**  
Моральное старение: требуется плитка другого цвета или дизайна.



**4**  
Удаление старой плитки требует времени и сил...



**5**  
После удаления старой плитки основание необходимо выровнять.



**6**  
Чтобы избежать лишних расходов, можно приклеить новую плитку на старую.

Для качественной укладки плитки на старую плитку или линолеум следует использовать клей с хорошей адгезией к этим материалам.

2 – **weber.vetonit S06**,  
**weber.vetonit TT40**,  
**weber.stuk cement**  
ремонтная смесь  
стр. 86, 33, 209

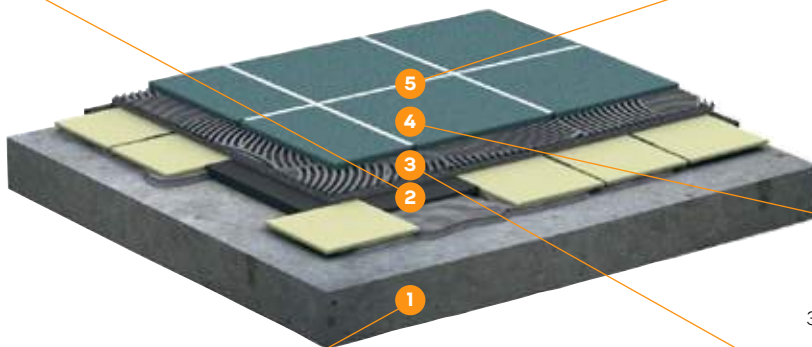

5 – **weber.vetonit DECO**  
затирка для швов  
стр. 132



4 – плиточная облицовка

3 – **weber.vetonit absolut**  
эластичный клей  
стр. 130



1 – сложное основание

## НАНЕСЕНИЕ



Проверить прочность сцепления старой плитки с основанием, удалить слабо держащуюся плитку.



Удалить масло, жир и другие снижающие адгезию вещества с помощью специальных моющих средств.



Заполнить клеем все пустоты и сколы на старой плитке. Продолжить работу не ранее чем через 24 ч.



Залить в емкость 5 л воды и засыпать 25 кг **weber.vetonit absolut**. Перемешать механическим способом до однородной массы, оставить на 10 мин. и еще раз перемешать.



Равномерно нанести клей на основание зубчатым шпателем и уложить плитку, слегка вдавливая ее.



Через 24 ч. заполнить швы затиркой **weber.vetonit DECO** (обычные швы) или **weber.vetonit PROF** (широкие швы).

## ПРОБЛЕМА

### КАК УКЛАДЫВАТЬ ПЛИТКУ ПРИ ПОНИЖЕННОЙ ТЕМПЕРАТУРЕ (НИЖЕ +5 °С)?

При температуре ниже 5 °С гидратации цемента практически не происходит, обычный плиточный клей замерзает и не приклеивает плитку. После наступления оттепели плитка отклеивается.



МАТЕРИАЛЫ ДЛЯ ОБЛИЦОВКИ ПЛИТКОЙ

#### ОПИСАНИЕ ПРОБЛЕМЫ



1 Иногда часть фасадных работ не удается завершить в теплый период. Перенесение их на весну по разным причинам невозможно.



2 Приклеенная на холоде с помощью обычных цементных клеев облицовка отваливается во время оттепели.



3 Завершение начатых фасадных работ во время наступивших заморозков требует установки теплового контура или обогрева тепловыми пушками. Стоимость работ за квадратный метр существенно увеличивается.



4 Если в обычный плиточный клей для защиты от замерзания добавить соль, то по окончании работ на фасаде появятся неудаляемые высолы.



5 Обычные смеси на холоде малопластичны, трудно наносятся и не поддаются корректировке.



6 Обычные смеси на холоде приходится наносить более толстым слоем, чем при нормальных температурах. Поэтому расход клея на холоде увеличивается.

Для наружных плиточных работ в холодное время года следует использовать клей weber.vetonit ultra fix winter.

2 – weber.vetonit ultra fix winter  
эластичный клей  
стр. 129



1 – бетонное основание

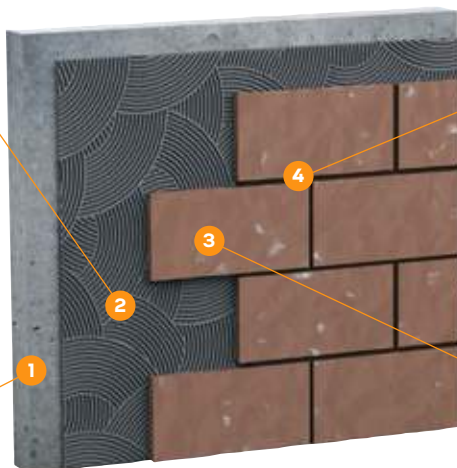

4 – weber.vetonit DECO,  
weber.vetonit PROF  
затирки для швов  
стр. 132, 133



3 – фасадная плитка

## НАНЕСЕНИЕ

7



Работы можно проводить при температурах до  $-10\text{ }^{\circ}\text{C}$ . Сухая смесь и облицовочные материалы перед использованием должны иметь температуру выше  $0\text{ }^{\circ}\text{C}$ , вода для приготовления раствора –  $7\text{--}20\text{ }^{\circ}\text{C}$ . Не использовать горячую воду ( $t \geq 35\text{ }^{\circ}\text{C}$ ).

8



Убедиться, что основание не обледенело, не покрыто инеем или снегом. Очистить его от пыли, грязи, старой краски или штукатурки. Не проводить работу при сильном ветре, снеге или дожде.

9



Залить в емкость 5 л чистой воды и засыпать 25 кг weber-vetonit ultra fix winter. Перемешать, оставить на 5 мин. и повторно перемешать. Если смесь быстро загустевает, периодически перемешивать мастерком или шпателем. Не добавлять воду в готовый раствор.

10



Нанести клей на основание ровным краем шпателя, а затем разровнять зубчатым шпателем, размер зубцов которого тем больше, чем больше плитка. При работе на фасаде рекомендуется применять двойную обмазку: клей наносить как на всю поверхность тыльной стороны плитки, так и на основание.

11



Оставлять межплиточный зазор для компенсации линейных деформаций не менее 2 мм. Клей не должен заполнять шов более чем наполовину.

12



При наступлении устойчивого тепла выполнить затирку швов затирочными смесями weber.vetonit DECO или weber.vetonit PROF.

## ПРОБЛЕМА

### КАК ПРАВИЛЬНО МОНТИРОВАТЬ МРАМОР ИЛИ СТЕКЛЯННУЮ МОЗАИКУ?

Элитные мраморные плиты или плиты из светлого натурального камня (известняки, гранит, кварцит, оникс и пр.) всегда имеют микротрещины или прозрачные прожилки, через которые может быть виден серый цвет плиточного клея или коричневые пятна оксидов железа. Прозрачная стеклянная мозаика также может изменить цвет из-за просвечивающего серого клея. Это ухудшает декоративные свойства облицовки.



#### ОПИСАНИЕ ПРОБЛЕМЫ



1 Обычный клей серого цвета со временем начинает проступать через микротрещины или прозрачные прожилки натурального камня. Цвет облицовки меняется.



2 Если плиточный клей содержит песок с высоким содержанием железа, то на поверхности облицовки и в межплиточных швах может проступить налет, пятна или...



3 ...плитка может поменять свой цвет.



4 Натуральный камень имеет неравномерную впитываемость. Если в растворе клея мало водоудерживающих добавок, то вода может мигрировать из зоны реакции, и сила сцепления камня и основания окажется недостаточной для надежной фиксации.

Для облицовки из светлого камня или прозрачной плитки следует использовать белый клей с высокой адгезией **weber.vetonit mramor**.

2 – **weber.vetonit S06**  
ремонтная смесь  
стр. 86



5 – **weber.vetonit DECO**  
затирка для швов  
стр. 132



4 – плитка



3 – **weber.vetonit mramor**  
клей белый  
стр. 131

1 – бетонное основание

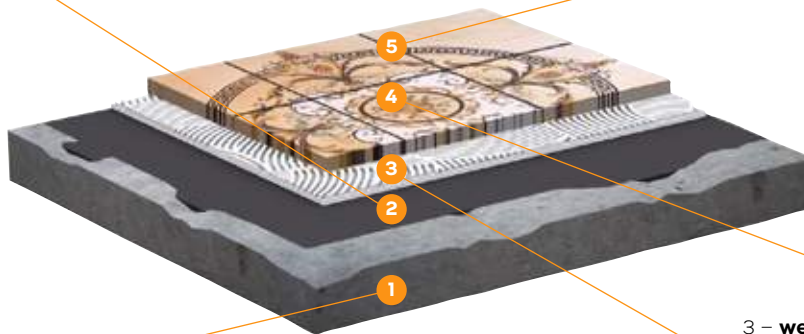

## НАНЕСЕНИЕ



Убедитесь, что основание чистое, сухое и ровное, не содержит отслаивающихся частиц. Все трещины и выбоины отремонтируйте ремонтным составом **weber.vetonit S06**.



Проверьте водопоглощение облицовки: если капля жидкости, нанесенная на обратную сторону плитки, не растекается по ее поверхности, то ее водопоглощение очень мало. Чем быстрее капля впитывается облицовкой, тем больше ее водопоглощение.



Нанесите слой плиточного клея **weber. vetonit mramor** с помощью зубчатого шпателя. Чем толще слой облицовки, тем больший размер зубцов следует выбирать. Обычно размер зубцов при облицовке фасадов – 8 мм.



Клей следует наносить на оборотную сторону облицовки для обеспечения 100% контакта с клеящим слоем.



Наклейте плиточную облицовку. Вдавливайте ее в клей с усилием. Плиточный клей должен на треть заполнять межплиточный шов. В процессе наклейки следите, чтобы под плиткой не образовывались воздушных пузырей.



Расшейте межплиточные швы износостойким клеем **weber.vetonit mramor** или затиркой подходящего цвета из коллекции **weber.vetonit PROF** (широкий шов) или **weber.vetonit DECO** (обычный шов).

## ПРОБЛЕМА

### КАК СМОНТИРОВАТЬ НАТУРАЛЬНЫЙ КАМЕНЬ НА ЦОКОЛЬ ЗДАНИЯ?

Для того чтобы защитить цоколь здания от механических повреждений, упростить его очистку и придать всему зданию желаемый вид, можно облицевать цоколь плиткой и камнем.



#### ОПИСАНИЕ ПРОБЛЕМЫ



1 Если цокольная часть испытывает подпор влаги из основания, происходит отрыв облицовки.



2 Если основание выравнивали с помощью плиточного клея с высокой усадкой, то со временем облицовка отслаивается или становится неровной.



3 Защита цоколя от подпора влаги с помощью битумной гидроизоляции недолговечна и не позволяет уложить на нее плитку.



4 Недостаточная гидроизоляция цоколя приводит к образованию высолов. Облицовка выглядит неэстетично.

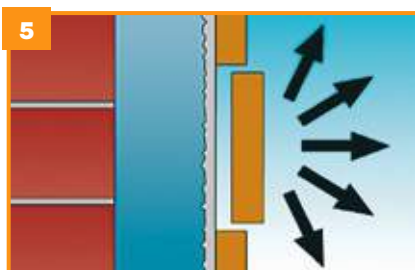

5 Плиточный клей с низкой эластичностью не компенсирует температурные деформации плитки на фасаде, и, как следствие, плитка отклеивается.



6 Для снижения теплотерь в цокольных этажах здания цокольную часть утепляют водонепроницаемой теплоизоляцией и защищают от механических повреждений плиткой. Если конструкция выполнена неверно, то цоколь разрушается и не защищает от холода.

Чтобы обеспечить долговечность цокольной части здания, необходимо выровнять основание, создать водоупорный слой и зафиксировать плитку. Иногда в момент облицовки цоколя целесообразно произвести его наружное утепление.



## НАНЕСЕНИЕ



Основание следует очистить от грязи и высолов щеткой, струей воды под давлением или пескоструйной обработкой.



Если неровность основания составляет более 15 мм, то его следует предварительно оштукатурить цементной водостойкой штукатуркой **weber.stuk cement**. Последующие слои наносить не ранее чем через 1 неделю на каждый сантиметр слоя.



Сильно поврежденные участки следует отремонтировать быстро схватывающимся составом **weber.tec 930**.



Создать гидроизоляционный слой с помощью обмазочной эластичной гидроизоляции **weber.tec 824** или **weber.tec 930**.



С помощью эластичного усиленного плиточного клея **weber.vetonit ultra fix** или **weber.vetonit ultra fix winter** приклеить облицовку.



Зазор между плитами для компенсации линейных деформаций должен составлять не менее 4 мм. Заполнить швы морозостойкой затирочной массой **weber.vetonit DECO** (для швов до 8 мм) или **weber.vetonit PROF** (для швов до 20 мм).

Облицовка поверх утепленного цоколя описана также на стр. 180 «Как утеплить и защитить цоколь здания? (Облицовка плиткой)».



## ПРОБЛЕМА

### КАК УЛОЖИТЬ ПЛИТКУ НА ДЕРЕВЯННЫЙ ПОЛ В ПРИХОЖЕЙ ИЛИ НА КУХНЕ И ПОЛУЧИТЬ ЗВУКОИЗОЛИРУЮЩИЙ ПОЛ?

При необходимости облицевать плиткой деревянный пол в помещении, следует удалить старое покрытие (паркет, ламинат, доски и т.д.), так как использовать цементный клей для облицовки деревянного пола нельзя.



#### ОПИСАНИЕ ПРОБЛЕМЫ



1 Старое деревянное покрытие деформируется в зависимости от влажности в помещении. При облицовке пола плитка может потерять сцепление с поверхностью спустя какое-то время.



2 Со временем может произойти разрушение плитки.



3 Если деревянное основание имеет локальные неровности (например, отсутствуют фрагменты паркета), то предварительно необходимо произвести ремонт покрытия, восстановив его.

Weber предлагает надежное и проверенное временем решение по облицовке плиткой деревянного основания без снятия пола. Это решение позволяет также улучшить звукоизоляцию пола.

3 – **weber.vetonit R108**  
стекловолоконная сетка

2 – **weber.floor 4955 dB-mat**  
звукоизолирующая  
подложка  
стр. 87

1 – деревянный пол

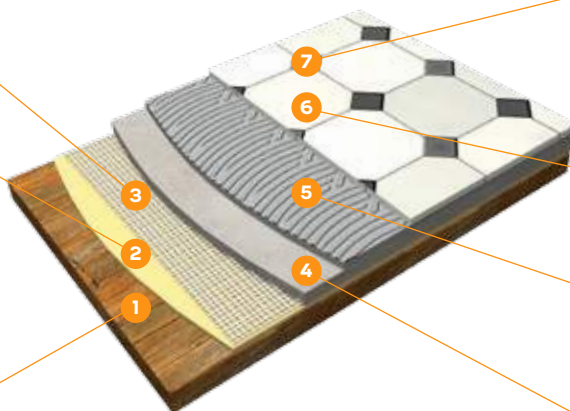

7 – **weber.vetonit DECO**  
затирка для швов  
стр. 132



6 – плитка



5 – **weber.vetonit profi plus**  
клей для плитки  
и керамогранита  
стр. 127

4 – **weber.vetonit 4350**  
наливной пол  
стр. 83



## НАНЕСЕНИЕ



Зафиксировать все фрагменты старого деревянного пола.



Уложить на поверхности звукоизолирующую подложку **weber.floor 4955 dB-mat** с перехлестом соседних полотен не менее 5 см и проклейкой швов.



Края звукоизолирующего мата завести на стену на 10–20 мм выше предполагаемого уровня стяжки. Для контроля толщины стяжки при необходимости выставить маяки **weber.floor level marker**.



Уложить на пол армирующую стекловолоконную сетку **weber.vetonit R108** с нахлестом полос не менее 10 см.



Приготовить раствор **weber.vetonit 4350** в соответствии с инструкцией на мешке, вылить его на основание слоем не менее 25 мм, разровнять гладким шпателем или раклей.



Не ранее чем через 3–7 суток (в зависимости от толщины слоя) после заливки пола обработать поверхность грунтовкой **weber.prim multi**.



Через 4 ч. после грунтования с помощью клея **weber.vetonit profi plus** приклеить плитку на основание.



Через 1–2 дня заполнить швы цементной затиркой **weber.vetonit DECO** (для шва 1–8 мм) или **weber.vetonit PROF** (для шва 2–20 мм).

**ПРОБЛЕМА**

**КАК ВЫПОЛНИТЬ ОБЛИЦОВКУ ПОЛА НА ОТКРЫТОМ БАЛКОНЕ ИЛИ ЛОДЖИИ?**

Бетонный пол балкона ничем не облицован и будет разрушаться со временем. Пол на балконе имеет уклон, и вода на открытом балконе может скапливаться внутри. Постоянно мокрый пол может привести к затоплению соседей.



**ОПИСАНИЕ ПРОБЛЕМЫ**



1 Бетонный пол на балконе, намокая и замерзая, разрушится очень быстро.



2 Пол на балконе имеет уклон. Во время дождя или таяния снега вода может скапливаться на балконе, вызывая неудобство.



3 Скопившаяся вода может вызвать разрушение плиточной облицовки.

Для создания долговечной надежной облицовки пола на балконе Weber предлагает комплексное решение с применением гидроизоляции weber.tec 822, ровнителя для пола weber.vetonit 5700 и клея weber.vetonit ultra fix.

3 – **weber.tec 828 DB 75**  
гидроизолирующая лента

2 – **weber.vetonit 5700**  
ровнитель для пола  
стр. 78



1 – бетонное основание



7 – **weber.vetonit DECO**,  
**weber.vetonit PROF**  
затирки для швов  
стр. 132, 133



6 – плитка

5 – **weber.vetonit ultra fix**  
эластичный клей  
стр. 128



4 – **weber.tec 822**  
полимерная мастика  
стр. 244



## НАНЕСЕНИЕ



Очистить основание от грязи, пыли, масел, легко отслаивающихся загрязнений.



Прогрунтовать поверхность с помощью грунтовки weber.vetonit MD16.



Для создания уклона и сплошной базовой стяжки пола приготовить раствор weber.vetonit 5700 в соответствии с инструкцией на упаковке.



Через 1-3 недели (в зависимости от толщины стяжки) обработать основание грунтовкой weber.prim multi. Через 4 ч. проклеить все углы и стыки «пол-стена» гидроизолирующей лентой weber.tec 828 DB 75.



Нанести гидроизоляционную мастику weber.tec 822 в два слоя (с промежуточной сушкой между слоями от 4 ч.).



Через 24 ч. приклеить плитку на основание с помощью клея weber.vetonit ultra fix.



С помощью зубчатого шпателя нанести клеевой раствор на основание и обратную сторону плитки. Это обеспечит 100% контакт плитки с основанием.



Через 1-2 дня (в зависимости от влажности и t окружающей среды) заполнить межплиточные швы подходящей затиркой weber.vetonit DECO (для шва 1-8 мм) или weber.vetonit PROF (для шва 2-20 мм).



**КЛЕЙ  
ПЛИТОЧНЫЙ**

**НАЗНАЧЕНИЕ**

- Укладка керамической плитки и керамической мозаики на стены в сухих и влажных помещениях при внутренних работах.
- Укладка плитки на выдержанный бетон, кирпичные стены, а также стяжки, штукатурки и шпаклевки на цементной основе.

**ПРЕИМУЩЕСТВА**

- Стоек к влаге, обеспечивает прочное сцепление без замачивания плитки и нанесения насечек на стену.
- Обеспечивает равномерное затвердевание, экономичен.
- Безопасен для облицовки поверхностей, контактирующих с продуктами питания, т. к. не содержит асбестовых волокон.

**ТЕХНИЧЕСКИЕ ХАРАКТЕРИСТИКИ**

Расход воды, л/кг	0,19–0,22
Расход смеси, кг/м <sup>2</sup> /мм	1,33
Цвет	серый
Открытое время, мин.	10
Время корректировки, мин.	5–10
Время жизни, ч.	2
Расшивка швов через, ч.	24–48
Полная нагрузка, сут.	28
Максимальная толщина слоя, мм	10
Адгезия к плитке, МПа, более	0,5
Морозостойкость, циклы, более	25
Температура применения, °С	от +5 до +30

**Упаковка:** Бумажный трехслойный мешок со средним слоем из полиэтилена 25 кг. Поддон 48 мешков / 1200 кг.

**Хранение:** 12 месяцев в заводской упаковке в сухом помещении.



**НАНЕСЕНИЕ**

- 1  В емкость с 4,75–5,5 л чистой воды засыпать 25 кг weber.vetonit optima. Смешать дрелью-миксером (400–600 об/мин) до однородной массы. Дать отстояться 5 мин. и еще раз перемешать.
- 2  Нанести зубчатым шпателем на поверхность, которая может быть облицована в течение 10 мин.
- 3  Вдавливать плитку в клей с усилием для надежного приклеивания. Выравнивать плитку можно в течение 10 мин. после укладки.
- 4  Не ранее чем через сутки затереть межплиточные швы затиркой weber.vetonit DECO.

**ОГРАНИЧЕНИЯ ПО ИСПОЛЬЗОВАНИЮ**

- Не использовать на гипсовых штукатурках и в полах с подогревом.
- Не работать с раствором при температуре ниже 5 и выше 30 °С.

**ИСПОЛЬЗУЕТСЯ ПРИ РЕШЕНИИ ПРОБЛЕМ**

- Как выполнить плиточную облицовку на кухне?.....104



**НАНЕСЕНИЕ**

- 

1 В емкость с 5,0–5,75 л чистой воды засыпать 25 кг webervetonit easy fix. Смешать дрелью-миксером (400–600 об/мин) до однородной массы. Дать отстояться 5 мин. и еще раз перемешать.
- 

2 Нанести клей зубчатым шпателем на поверхность, которая может быть облицована в течение 10–15 мин.
- 

3 При укладке плитки снаружи помещений, укладке плитки на пол или при работе с толстым слоем клеящего состава (10–15 мм) дополнительно нанести клей на обратную сторону плитки.
- 

4 Вдавливать плитку в клей с усилием. Клей не должен заполнять шов между плитками более чем наполовину.
- 

5 Не ранее чем через сутки затереть межплиточные швы и заполнить швы сопряжений стен и пола со стенами.

**ОГРАНИЧЕНИЯ ПО ИСПОЛЬЗОВАНИЮ**

- Не использовать на гипсовых штукатурках и в полах с подогревом.
- Не использовать для крупноформатного керамогранита.
- Не работать с раствором при температуре ниже 5 и выше 30 °С.

**ИСПОЛЬЗУЕТСЯ ПРИ РЕШЕНИИ ПРОБЛЕМ**

- Как выполнить плиточную облицовку на кухне? .....104

**ХИТ**



**КЛЕЙ ПЛИТОЧНЫЙ**



**НАЗНАЧЕНИЕ**

- Укладка керамогранита среднего формата, любой керамической плитки (в т. ч. двойного обжига) и мозаики на вертикальные и горизонтальные поверхности внутри любых помещений (в т. ч. мокрых), а также снаружи зданий.
- Укладка плитки на гипсокартонные, гипсоволокнистые листы и цементно-стружечные плиты, а также выдержанный бетон (≥6 мес.), ячеистый бетон, кирпич, стяжки, штукатурки и шпаклевки на цементной основе.

**ПРЕИМУЩЕСТВА**

- Высокая влагостойкость позволяет использовать в помещениях с мокрым режимом эксплуатации (ванные комнаты, прачечные и душевые).
- Возможность выравнивать поверхности толщиной слоя до 15 мм.
- Высокая морозостойкость: более 100 циклов (по ГОСТ 5802-86).

**ТЕХНИЧЕСКИЕ ХАРАКТЕРИСТИКИ**

Расход воды, л/кг	0,20–0,23
Расход смеси, кг/м <sup>2</sup> /мм	1,29
Цвет	серый
Открытое время, мин.	10
Время корректировки, мин.	10
Время жизни, ч.	2
Расшивка швов через, ч.	
на стене	24
на полу	48
Полная нагрузка, сут.	28
Максимальная толщина слоя, мм	15
Адгезия к керамограниту, МПа, более	0,8
Морозостойкость, циклы, более	100
Температура применения, °С	от +5 до +30

**Упаковка:** Бумажный трехслойный мешок со средним слоем из полиэтилена 25 кг. Поддон 48 мешков / 1200 кг.

**Хранение:** 12 месяцев в заводской упаковке в сухом помещении.



## КЛЕЙ ДЛЯ КЕРАМОГРАНИТА

### НАЗНАЧЕНИЕ

- Облицовка керамогранитом (в т. ч. крупноформатным), клинкером и гранитом внутри и снаружи помещений.
- Облицовка по бетону (старше 6 месяцев), ячеистому бетону, ГКЛ, ГВЛ, цементно-известковым штукатуркам, цементным стяжкам и цементным ровнителям для пола, в том числе с подогревом.

### ПРЕИМУЩЕСТВА

- Высокая адгезия к маловпитывающим облицовкам.
- Пластичная, пастообразная консистенция.
- Морозостойкость более 150 циклов.

### ТЕХНИЧЕСКИЕ ХАРАКТЕРИСТИКИ

Расход воды, л/кг	0,19–0,21
Расход смеси, кг/м <sup>2</sup> /мм	1,29
Цвет	серый
Открытое время, мин.	15
Время корректировки, мин.	15
Полная нагрузка, сут.	28
Время жизни, ч.	2
Расшивка швов через, ч.	24 (стена), 36 (пол)
Максимальная толщина слоя, мм	15
Адгезия к керамограниту, МПа, более	1,1
Морозостойкость, циклы, более	150
Температура применения, °С	от +5 до +30

**Упаковка:** Бумажный трехслойный мешок со средним слоем из полиэтилена 25 кг. Поддон 48 мешков / 1200 кг.

**Хранение:** 12 месяцев в заводской упаковке в сухом помещении.



### НАНЕСЕНИЕ

- 

В емкость с 4,75–5,25 л чистой воды засыпать 25 кг (мешок) клея weber.vetonit granit fix. Клей добавлять в воду, а не наоборот. Перемешать дрелью-миксером (400–600 об/мин) до однородной массы, выдержать 5 мин. и повторно перемешать.
- 

Нанести клей зубчатым шпателем на поверхность, которая может быть облицована в течение 15 мин. Локальные углубления или отклонения от заданного уровня до 15 мм можно выровнять клеем.
- 

При укладке керамогранита на полы или снаружи помещений нанести клей не только на основание, но и на обратную сторону плитки.
- 

Чтобы плитка хорошо приклеилась, вдавливать ее в клей с усилием. Клей не должен заполнять шов более чем наполовину.
- 

Через 24 ч. (на стене) или 36 ч. (на полу) плиточные швы заполнить затирками weber.vetonit DECO (швы 1–8 мм) или weber.vetonit PROF (швы 2–20 мм).

### ОГРАНИЧЕНИЯ ПО ИСПОЛЬЗОВАНИЮ

- Не использовать на гипсовых штукатурках и после грунтовок типа «бетонконтакт».
- Не работать с раствором при температуре ниже +5 и выше +30 °С.
- Не пригоден для укладки на гидроизоляцию.

### ИСПОЛЬЗУЕТСЯ ПРИ РЕШЕНИИ ПРОБЛЕМ

- Как выполнить плиточную облицовку на кухне?.....104



**НАНЕСЕНИЕ**

- 

1 В емкость с 4,75–5,25 л чистой воды засыпать 25 кг webervetonit profi plus и перемешать дрелью-миксером (400–600 об/мин) до однородной массы. Дать отстояться 5–10 мин. и еще раз перемешать. Клей добавлять в воду, а не наоборот!
- 

2 Нанести клей зубчатым шпателем на поверхность, которая может быть облицована в течение 15 мин.
- 

3 При укладке плитки на пол или снаружи помещений или при работе с толстым слоем клеящего состава (10–15 мм) наносить клей на обратную сторону плитки.
- 

4 Вдавливать плитку в клей с усилием. Клей не должен заполнять шов более чем наполовину.
- 

5 Через 24 ч. (на стене) или 36 ч. (на полу) плиточные швы заполнить затирками webervetonit DECO (шов 1–8 мм) или webervetonit PROF (шов 2–20 мм).

**ОГРАНИЧЕНИЯ ПО ИСПОЛЬЗОВАНИЮ**

- Не использовать на гипсовых штукатурках.
- Не работать с раствором при температуре ниже +5 и выше +30 °С.
- При облицовке обогреваемого пола отключить нагрев не менее чем за 2 сут. до начала работ. Включить нагрев не ранее чем через 7 сут.

**ИСПОЛЬЗУЕТСЯ ПРИ РЕШЕНИИ ПРОБЛЕМ**

- Как выполнить плиточную облицовку пола с подогревом на кухне (или в прихожей)? ..... 106
- Как правильно выполнить облицовку плиткой ванной комнаты? ..... 108
- Как уложить плитку на деревянный пол в прихожей или на кухне и получить звукоизолирующий пол? ..... 120



**КЛЕЙ ДЛЯ ПЛИТКИ, КЕРАМОГРАНИТА И КАМНЯ**



**НАЗНАЧЕНИЕ**

- Укладка керамогранита, любой керамической плитки на стены и полы (в том числе с подогревом).
- Облицовка фасадов и цоколей различными видами камня с водопоглощением более 3 % (например, туфом).
- Укладка плитки на гипсокартонные, гипсоволокнистые листы и цементно-стружечные плиты, а также ячеистый бетон, кирпич, стяжки, штукатурки и шпаклевки на цементной основе, поверхности обработанные обмазочными гидроизоляционными мастиками (кроме битумной).

**ПРЕИМУЩЕСТВА**

- Хорошая адгезия и эластичность, позволяющие применять на промерзающих или нагреваемых основаниях с высокой пешеходной нагрузкой и в полах с подогревом.
- Низкое пылеобразование.
- Морозостойкость более 150 циклов.

**ТЕХНИЧЕСКИЕ ХАРАКТЕРИСТИКИ**

Расход воды, л/кг	0,19–0,21
Расход смеси, кг/м <sup>2</sup> /мм	1,35
Цвет	серый
Открытое время, мин.	15
Время корректировки, мин.	15
Время жизни, ч.	2
Расшивка швов через, ч.	24
Полная нагрузка, сут.	28
Максимальная толщина слоя, мм	15
Адгезия к керамограниту, МПа, более	1,4
Морозостойкость, циклы, более	150
Температура применения, °С	от +5 до +30

**Упаковка:** Бумажный трехслойный мешок со средним слоем из полиэтилена 25 кг. Поддон 48 мешков / 1200 кг.

**Хранение:** 12 месяцев в заводской упаковке в сухом помещении.





**КЛЕЙ  
ПЛИТОЧНЫЙ  
ЭЛАСТИЧНЫЙ**



**НАЗНАЧЕНИЕ**

- Укладка крупноформатной керамогранитной, керамической плитки и натурального или искусственного камня при наружных и внутренних работах на ответственных поверхностях (цоколь, фасады, фонтаны) и поверхностях, испытывающих высокие истирающие нагрузки (лестницы и открытые террасы).
- Укладка клинкерной плитки на фасады зданий и поверхности систем теплоизоляции фасадов.
- Укладка плитки на легкие бетоны, гипсокартонные, гипсоволокнистые листы и цементно-стружечные плиты, гидроизоляцию (кроме битумной) а также выдержанный бетон (>6 мес.), кирпич, стяжки (в т.ч. с подогревом), штукатурки и шпаклевки на цементной основе.

**ПРЕИМУЩЕСТВА**

- Высокая адгезия и эластичность на промерзающих основаниях, полах с подогревом, в местах с высокой пешеходной нагрузкой.
- Вибро- и ударопрочный.
- Подходит для облицовок фонтанов.
- Возможность выравнивать поверхности толщиной слоя до 15 мм.
- Морозостойкость более 150 циклов (по ГОСТ 5802-86).

**ТЕХНИЧЕСКИЕ ХАРАКТЕРИСТИКИ**

Расход воды, л/кг	0,20–0,22
Расход смеси, кг/м <sup>2</sup> /мм	1,29
Цвет	серый
Открытое время, мин.	15
Время корректировки, мин.	15
Время жизни, ч.	2
Расшивка швов через, ч.	24
Максимальная толщина слоя, мм	15
Полная нагрузка, сут.	28
Адгезия к керамограниту, МПа, более	1,8
Морозостойкость, циклы, более	150
Температура применения, °С	от +5 до +30

**Упаковка:** Бумажный трехслойный мешок со средним слоем из полиэтилена 25 кг. Поддон 48 мешков / 1200 кг.

**Хранение:** 12 месяцев в заводской упаковке в сухом помещении.

**НАНЕСЕНИЕ**

- 

В емкость с 5,0–5,5 л чистой воды засыпать 25 кг weber.vetonit ultra fix и перемешать дрелью-миксером (400–600 об/мин) до однородной массы. Дать отстояться 10 мин. и еще раз перемешать. Клей добавлять в воду, а не наоборот!
- 

Нанести клей зубчатым шпателем на поверхность, которая готова к облицовке в течение 15 мин.
- 

При укладке крупноформатной плитки, при облицовке полов с высокой пешеходной нагрузкой или если обратная сторона плитки сильно профилирована, наносить клей и на основание, и на обратную сторону плитки.
- 

Через 24 ч. затереть межплиточные швы затиркой weber.vetonit DECO (шов 1–8 мм) или weber.vetonit PROF (шов 2–20 мм).

**ОГРАНИЧЕНИЯ ПО ИСПОЛЬЗОВАНИЮ**

- Не использовать на гипсовых штукатурках.
- Не работать с раствором при температуре ниже +5 и выше +30 °С.
- При облицовке обогреваемого пола отключить нагрев не менее чем за 2 сут. до начала работ. Включить нагрев не ранее чем через 7 сут.
- В зимних условиях (до -10 °С) использовать зимнюю версию weber.vetonit ultra fix winter

**ИСПОЛЬЗУЕТСЯ ПРИ РЕШЕНИИ ПРОБЛЕМ**

- Как уложить крупноформатную плитку внутри помещения? .....110
- Как смонтировать натуральный камень на цоколь здания? .....118
- Как облицевать пол на открытом балконе или лоджии? .....122



**НАНЕСЕНИЕ**

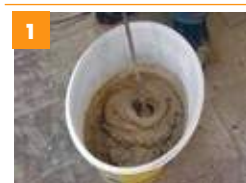

1 В емкость с 5,0 л чистой воды засыпать 25 кг weber.vetonit ultra fix winter и перемешать дрелью-миксером (400–600 об/мин) до однородной массы. Дать отстояться 10 мин. и еще раз перемешать. Клей добавлять в воду, а не наоборот!



2 Нанести клей зубчатым шпателем на поверхность, которая может быть облицована в течение 15 мин. При укладке плитки снаружи помещений наносить клей и на основание, и на обратную сторону плитки.



3 Вдавливать плитку в клей с усилием. Клей не должен заполнять шов более чем наполовину.

**ОГРАНИЧЕНИЯ ПО ИСПОЛЬЗОВАНИЮ**

- Не использовать на известковых штукатурках.
- Не работать с раствором при температуре ниже -10 и выше +20 °С.
- Запрещено использовать горячую воду для приготовления раствора.

**ИСПОЛЬЗУЕТСЯ ПРИ РЕШЕНИИ ПРОБЛЕМ**

- Как укладывать плитку при пониженной температуре (ниже +5 °С)? .....114
- Как смонтировать натуральный камень на цоколь здания? .....118



**КЛЕЙ  
ЗИМНИЙ**



**НАЗНАЧЕНИЕ**

- Укладка керамогранитной и клинкерной плитки и натурального или искусственного камня при наружных работах на ответственных поверхностях (цоколь, фасады, фонтаны) и поверхностях, испытывающих высокие истирающие нагрузки (лестницы и открытые террасы) при пониженной температуре.
- Укладка плитки на легкие бетоны, гидроизоляцию (кроме битумной), а также выдержанный бетон (>6 мес.), кирпич, стяжки (в т.ч. с подогревом), штукатурки и шпаклевки на цементной основе.

**ПРЕИМУЩЕСТВА**

- Высокая адгезия и эластичность на промерзающих основаниях, полах с подогревом, в местах с высокой пешеходной нагрузкой.
- «Зимнее» исполнение позволяет вести работы при t до -10 °С.
- Возможность выравнивать поверхности толщиной слоя до 15 мм.

**ТЕХНИЧЕСКИЕ ХАРАКТЕРИСТИКИ**

Расход воды, л/кг	0,20–0,22
Расход смеси, кг/м <sup>2</sup> /мм	1,29
Цвет	серый
Открытое время, мин.	10*
Время корректировки, мин.	10
Время жизни, ч.	2
Расшивка швов через, ч.	48
Максимальная толщина слоя, мм	15
Полная нагрузка, сут.	28
Адгезия к керамограниту, МПа, более	1,8
Морозостойкость, циклы, более	150
Температура применения, °С	от -10 до +20

\* С понижением температуры скорость набора прочности уменьшается.

**Упаковка:** Бумажный трехслойный мешок со средним слоем из полиэтилена 25 кг. Поддон 48 мешков / 1200 кг.

**Хранение:** 12 месяцев в заводской упаковке в сухом помещении.

# weber.vetonit absolut



## КЛЕЙ ПЛИТОЧНЫЙ ВЫСОКОЭЛАСТИЧНЫЙ

### НАЗНАЧЕНИЕ

- Наружные и внутренние работы с крупноформатным камнем, керамогранитом и плиткой для поверхностей, испытывающих высокие изнашивающие нагрузки или разогрев до 85 °С.
- Облицовка молодого бетона (≥3 мес.), старых покрытий – плитка, линолеум, краска, гидроизоляция, выдержанный бетон (3 мес.), кирпич, стяжка (в том числе с подогревом), штукатурка и цементная шпаклевка.

### ПРЕИМУЩЕСТВА

- Пригоден для облицовки оснований, от которых сложно отделить изношенную плитку, линолеум, краску.
- Сочетание высокой адгезии и эластичности позволяет облицовывать чаши бассейнов, фонтаны, фасады в районах с продолжительными неблагоприятными погодными условиями.
- Термостойкий (температура эксплуатации до 85 °С).
- Увеличенное открытое время и время жизни раствора.

### ТЕХНИЧЕСКИЕ ХАРАКТЕРИСТИКИ

Расход воды, л/кг	0,21–0,23
Расход смеси, кг/м <sup>2</sup> /мм	1,3
Цвет	серый
Открытое время, мин.	20
Время корректировки, мин.	20
Время жизни, ч.	3
Расшивка швов через, ч.	24
Полная нагрузка, сут.	28
Максимальная толщина слоя, мм	15
Адгезия к керамограниту, МПа, более	2,0
Морозостойкость, циклы, более	75
Температура применения, °С	от +5 до +30

**Упаковка:** Бумажный трехслойный мешок со средним слоем из полиэтилена 25 кг. Поддон 48 мешков / 1200 кг.

**Хранение:** 12 месяцев в заводской упаковке в сухом помещении.



### НАНЕСЕНИЕ

- 

В емкость с 5,25–5,75 л чистой воды засыпать 25 кг weber.vetonit absolut и перемешать дрелью-миксером (400–600 об/мин) до однородной массы. Дать отстояться 20 мин. и еще раз перемешать. Клей добавлять в воду, а не наоборот!
- 

Нанести клей зубчатым шпателем на поверхность, которая может быть облицована в течение 20 мин. При укладке плитки снаружи помещений наносить клей и на основание, и на обратную сторону плитки.
- 

Вдавливать плитку в клей с усилием. Клей не должен заполнять шов более чем наполовину.

### ОГРАНИЧЕНИЯ ПО ИСПОЛЬЗОВАНИЮ

- Не использовать на гипсовых штукатурках.
- Не работать с раствором при температуре ниже +5 и выше +30 °С.
- При облицовке обогреваемого пола отключить нагрев не менее чем за 2 сут. до начала работ. Включить нагрев не ранее чем через 7 сут.

### ИСПОЛЬЗУЕТСЯ ПРИ РЕШЕНИИ ПРОБЛЕМ

- Как выполнить укладку новой плитки, не удаляя старую? .....112



**НАНЕСЕНИЕ**

- 

1 В емкость с 5,25–5,75 л чистой воды засыпать 25 кг weber.vetonit mramor и за 10 мин. смешать дрелью-миксером (400–600 об/мин) до однородной массы. Дать отстояться 5 мин. и еще раз перемешать 2–3 мин. Использовать раствор в течение 3 ч.
- 

2 Нанести клей зубчатым шпателем на поверхность, которая может быть облицована в течение 20 мин.
- 

3 При укладке плитки на полы с высокой пешеходной нагрузкой наносить клей и на основание, и на обратную сторону плитки.
- 

4 Вдавливать плитку в клей с усилием. Клей не должен заполнять межплиточный шов более чем наполовину. Швы следует сразу очистить от излишков клея.
- 

5 Через 24 ч. приступать к затирке швов. Для затирки швов 2–6 мм можно использовать клей weber.vetonit mramor или затирку weber.vetonit DECO (1–8 мм), а для широких напольных швов или швов между фасадным камнем – weber.vetonit PROF.

**ОГРАНИЧЕНИЯ ПО ИСПОЛЬЗОВАНИЮ**

- Не использовать на гипсовых штукатурках.
- Не работать с раствором при температуре ниже +5 и выше +30 °С.
- При облицовке обогреваемого пола отключить нагрев не менее чем за 2 сут. до начала работ. Включить нагрев не ранее чем через 7 сут.

**ИСПОЛЬЗУЕТСЯ ПРИ РЕШЕНИИ ПРОБЛЕМ**

- Как правильно монтировать мрамор или стеклянную мозаику?.....116



**КЛЕЙ БЕЛЫЙ ПЛИТОЧНЫЙ ВИСОКОЭЛАСТИЧНЫЙ**



**НАЗНАЧЕНИЕ**

- Облицовка камнем и прозрачной плиткой снаружи и внутри помещений.
- Облицовка сложных оснований: гидроизоляция на цементной основе, окрашенные поверхности, бетон, кирпич, штукатурки и шпаклевки на цементной основе.
- Затирка межплиточных швов шириной от 2 до 5 мм.

**ПРЕИМУЩЕСТВА**

- Не изменяет цвета прозрачных и светлых плит.
- Эластичность, высокая адгезия.
- Высокая водо- и морозостойкость.
- Низкое пылеобразование.

**ТЕХНИЧЕСКИЕ ХАРАКТЕРИСТИКИ**

Расход воды, л/кг	0,21–0,23
Расход смеси, кг/м <sup>2</sup> /мм	1,27
Цвет	белый
Открытое время, мин.	20
Время корректировки, мин.	20
Время жизни, ч.	3
Расшивка швов через, ч.	24
Полная нагрузка, сут.	28
Максимальная толщина слоя, мм	15
Адгезия к керамограниту, МПа, более	2,0
Стойкость к истиранию, г/см <sup>2</sup>	0,25
Морозостойкость, циклы, более	150
Температура применения, °С	от +5 до +30

**Упаковка:** Бумажный трехслойный мешок со средним слоем из полиэтилена 25 кг. Поддон 48 мешков / 1200 кг.

**Хранение:** 12 месяцев в заводской упаковке в сухом помещении.



## ШОВНЫЙ ЗАПОЛНИТЕЛЬ НА ЦЕМЕНТНОЙ ОСНОВЕ ДЛЯ ОБЫЧНЫХ ШВОВ

### НАЗНАЧЕНИЕ

▫ Затирка швов шириной 1–8 мм любой керамической, каменной, керамогранитной и стеклянной плитки, в том числе в условиях температурных деформаций (системы «Теплый Пол», «Фасады»).

### ПРЕИМУЩЕСТВА

- Высокое качество швов (стойкий цвет, ровная поверхность, плотность даже без дополнительной расшивки, долговечность).
- Подходит для полов с подогревом.
- Легкость нанесения.
- Высокая износо- и морозостойкость.

### ТЕХНИЧЕСКИЕ ХАРАКТЕРИСТИКИ

Цвета	30 вариантов	
Максимальный размер зерна, мм	0,3	
Ширина шва, мм	1–8	
Расход, кг/м <sup>2</sup>	0,5–2,0	
Расход воды, л/кг	0,27–0,3	
Плотность, кг/л	1,7–1,9	
Время жизни раствора, не менее, ч.	1,0	
Очистка плитки через, мин.	10–30	
Пешая нагрузка, не менее, ч.	12	
Полная нагрузка, сут.	28	
Прочность, через 28 суток, более, МПа	на сжатие	15
	на изгиб	2,5
Усадка через 28 дней, менее, мм/м	3	
Истираемость, менее, мм <sup>3</sup>	1000	
Водопоглощение, менее, г	через 0,5 ч.	2
	через 4 ч.	5
Морозостойкость, циклы, не менее	100	
Температура применения, °С	от +5 до +30	

**Упаковка:** Пластиковый пакет с ручкой 2 кг или трехслойный бумажный пакет со средним слоем из полиэтилена 15 кг. Поддон 216 или 64 мешка /432 или 840 кг.

**Хранение:** 24 месяца в заводской упаковке.





### НАНЕСЕНИЕ

- 

1 В чистую воду засыпать сухую смесь и за 5 мин. перемешать дрелью-миксером (400–600 об/мин) до однородной массы. Дать отстояться 5 мин. и еще раз перемешать 2–3 мин. Для затирок темных цветов использовать меньше воды и перемешивать 5–7 мин.
- 

2 Диагональным движением резинового шпателя заполнить швы раствором.
- 

3 Легко протереть облицовку губкой для удаления пузырьков с поверхности швов.
- 

4 Когда швы высохнут полностью, очистить поверхность сухой тканью.
- 

5 Деформационные и угловые швы заполнить силиконовой мастикой.

### ОГРАНИЧЕНИЯ ПО ИСПОЛЬЗОВАНИЮ

▫ Не работать с раствором при температуре ниже +5 и выше +30 °С.

### ИСПОЛЬЗУЕТСЯ ПРИ РЕШЕНИИ ПРОБЛЕМ

- Как уложить плитку на пол с подогревом на кухне (или в прихожей)?.....106
- Как смонтировать натуральный камень на цоколь здания?.....118



**НАНЕСЕНИЕ**

- 

1 Залить в емкость 3,45–3,75 л чистой воды, засыпать 15 кг затирки webervetonit PROF (смесь добавлять в воду, а не наоборот) и перемешать до однородной массы дрель-миксером со скоростью (400–600 об/мин). Выдержать 5 мин. и повторно перемешать. Использовать раствор в течение 30 мин.
- 

2 При заполнении широких швов плиточной облицовки, имеющей правильные геометрические размеры и прочную гладкую наружную поверхность, наносить затирку диагональным движением резинового шпателя. В швы глубиной более 10 мм проложить уплотнительный шнур.
- 

3 При изготовлении широких швов облицовки, имитирующей кирпичную кладку, рекомендуется заполнять швы с помощью расшивочной кельмы.
- 

4 При заполнении швов облицовки из дикого камня рекомендуется выкладывать раствор влажными руками.
- 

5 Через 10–15 мин. протереть облицовку влажной губкой, а когда швы подсохнут – сухой тканью.

**ОГРАНИЧЕНИЯ ПО ИСПОЛЬЗОВАНИЮ**

▫ Не работать с раствором при температуре ниже +5 и выше +30 °С.

**ИСПОЛЬЗУЕТСЯ ПРИ РЕШЕНИИ ПРОБЛЕМ**

▫ Как смонтировать натуральный камень на цоколь здания? .....118



**ШОВНЫЙ ЗАПОЛНИТЕЛЬ НА ЦЕМЕНТНОЙ ОСНОВЕ**

**НАЗНАЧЕНИЕ**

▫ Затирка широких швов (2–20 мм) для любой облицовки из плитки, мозаики, камня и пр. декоративных элементов, в том числе в условиях температурных деформаций (системы «Теплый Пол», «Фасады»)

**ПРЕИМУЩЕСТВА**

- Высокое качество шва (стойкие цвета, низкая усадка, долговечность).
- Быстро твердеет, пешая нагрузка через 3–4 ч.
- Высокая стойкость к истиранию.
- Высокая прочность на сжатие и изгиб.
- Высокая морозостойкость.

**ТЕХНИЧЕСКИЕ ХАРАКТЕРИСТИКИ**

Цвет	8 вариантов	
Максимальный размер зерна, мм	0,5	
Ширина шва, мм	2–20	
Расход смеси, кг/м <sup>2</sup>	0,7–3,5	
Расход воды, л/кг	0,23–0,25	
Плотность, кг/л	1,9–2,1	
Время жизни, ч.	0,5	
Пешая нагрузка, не менее, ч.	3–4	
Полная нагрузка через, сут.	28	
Прочность, через 28 суток, более, МПа	на сжатие	15
	на изгиб	2,5
Усадка через 28 дней, менее, мм/м	3	
Истираемость, менее, мм <sup>3</sup>	1000	
	Водопоглощение, менее, г	
	через 0,5 ч.	2
	через 4 ч.	5
Морозостойкость, циклы, не менее	100	
Температура применения, °С	от +5 до +30	

**Упаковка:** Трехслойный бумажный пакет со средним слоем из полиэтилена 15 кг. Поддон 64 мешка / 840 кг.

**Хранение:** 24 месяца в заводской упаковке.

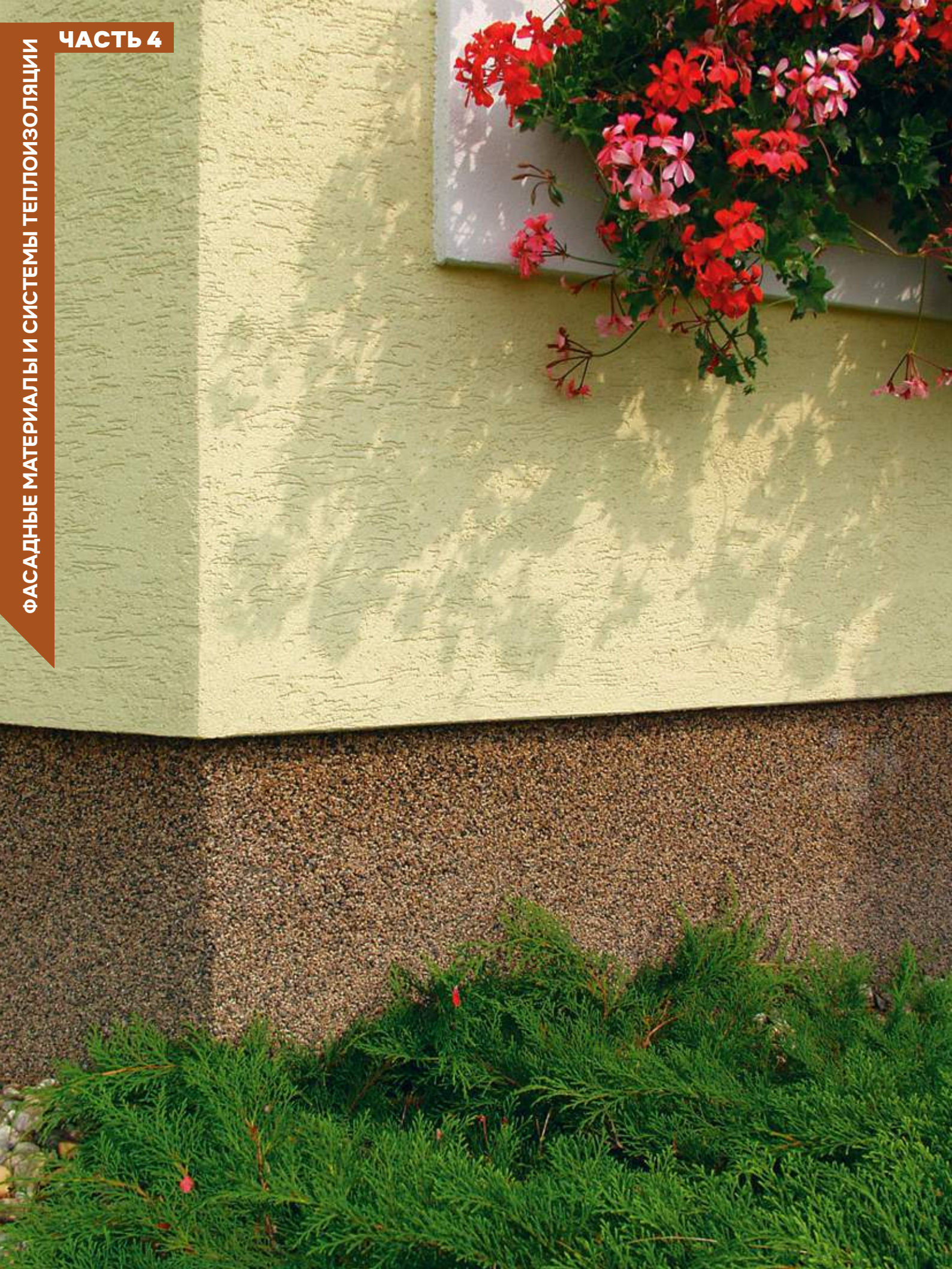

## ВВЕДЕНИЕ

▫ Классификатор.....	136
▫ Система теплоизоляции фасадов weber.therm Cottage.....	140
▫ Система теплоизоляции фасадов weber.therm.....	143
▫ Система теплоизоляции фасадов weber.therm min.....	146
▫ Система теплоизоляции фасадов weber.therm prestige.....	149
▫ Система теплоизоляции фасадов weber.therm comfort.....	152
▫ Система теплоизоляции фасадов weber.therm MonoRoc.....	155
▫ Система теплоизоляции фасадов weber.therm clinker.....	158
▫ Диагностика и подготовка основания.....	160
▫ Инструкция по монтажу weber.therm.....	162
▫ Типовые решения фасадных теплоизоляционных систем.....	164
▫ Типовые решения фасадных теплоизоляционных систем с клинкерной плиткой.....	168
▫ Типовые схемы дюбелирования. Выбор длины дюбеля.....	170
▫ Комплектующие для систем фасадной теплоизоляции Weber.....	172
▫ Ассортимент продукции.....	176

## ПРОБЛЕМА – РЕШЕНИЕ

▫ Как утеплить и защитить цоколь здания? (Облицовка плиткой).....	180
▫ Как утеплить и защитить цоколь здания? (Декоративная мозаичная штукатурка).....	182
▫ Как утеплить каркасно-щитовой дом?.....	184
▫ Как выполнить примыкание системы теплоизоляции к окну?.....	186
▫ Как отремонтировать систему фасадной теплоизоляции?.....	188
▫ Как отремонтировать трещины на фасаде здания?.....	190
▫ Как оштукатурить дом из ячеистого бетона?.....	192
▫ Как выполнить фасад здания с декоративно-защитной отделкой?.....	194
▫ Как оштукатурить ветхий фасад здания?.....	196
▫ Как защитить фасад здания от образования плесени?.....	198
▫ Как выполнить монтаж системы теплоизоляции зимой?.....	200

## МАТЕРИАЛЫ И ИХ ПРИМЕНЕНИЕ

▫ weber.therm S100, weber.therm S100 winter.....	202
▫ weber.therm A100.....	204
▫ weber.therm EPS.....	205
▫ weber.therm MW.....	206
▫ weber.therm teplofacade.....	207
▫ weber.min koroed.....	208
▫ weber.stuk cement, weber.stuk cement winter.....	209
▫ weber.rend facade, weber.rend facade winter.....	210
▫ weber.vetonit 414.....	212
▫ weber.pas modelfino, weber.pas decofino.....	213
▫ weber.pas akrylat.....	214
▫ weber.pas extraClean.....	215
▫ weber.pas topdry.....	216
▫ weber.pas silikon.....	217
▫ weber.min, weber.min winter.....	218
▫ weber.pas marmolit.....	220
▫ weber.ton silikat.....	221
▫ weber.ton micro V.....	222
▫ weber.ton akrylat.....	223
▫ Цвета Weber.....	224
▫ Цвета weber.pas marmolit.....	226
▫ Фактуры.....	228



# КЛАССИФИКАТОР

## СИСТЕМЫ ТЕПЛОИЗОЛЯЦИИ WEBER

- WEBER.THERM COTTAGE** – система фасадная теплоизоляционная с минеральной ватой или пенополистиролом для утепления частных домов (например, коттеджей)
- WEBER.THERM** – система фасадная теплоизоляционная с пенополистирольными плитами ПСБ-С25Ф
- WEBER.THERM MIN** – система фасадная теплоизоляционная с минеральной ватой на основе каменного волокна
- WEBER.THERM COMFORT** – система фасадная теплоизоляционная с минеральной ватой на основе стекловолокна ISOVER Штукатурный Фасад
- WEBER.THERM PRESTIGE** – система фасадная теплоизоляционная с минеральной ватой на основе каменного волокна ISOVER Фасад
- WEBER.THERM CLINKER** – система фасадная теплоизоляционная с минеральной ватой ISOVER и облицовкой клинкерной плиткой
- WEBER.THERM MONOROC** – система фасадная теплоизоляционная с минеральной ватой и толстым наружным штукатурным слоем

## ВЫБОР СИСТЕМЫ ТЕПЛОИЗОЛЯЦИИ

Системы фасадной теплоизоляции	Область применения										
	Больницы, детские сады, школы и др.	Новое строительство	Реконструкция	Высотные здания и сооружения	Коттеджи, малоэтажное строительство	Промышленные здания	Панельные дома	Исторические объекты	Дома, облицованные щелевым кирпичом	Дома из ячеистого бетона	Деревянные дома
weber.therm		●	●	●	●	●	●		●	●	●
weber.therm min, weber.therm prestige	●	●	●	●	●	●	●	●	●	●	●
weber.therm comfort, weber.therm clinker	●	●	●	●	●	●	●	●	●	●	●
weber.therm MonoRoc	●	●	●	●	●	●	●	●	●	●	●

● рекомендован

## СВОЙСТВА ДЕКОРАТИВНЫХ ШТУКАТУРОК

Свойства	Минеральная	Акриловая	Минерально-органическая	Силикатно-силиконовая	Силиконовая
	weber.min koroed	weber.pas akrylat	weber.pas topdry	weber.pas extraClean	weber.pas silikon
Паропроницаемость	●●●	●	●●	●●●	●●
Эластичность	●	●●●	●●●	●●	●●●
Водостойкость	●	●●●	●●●	●●	●●●
Возможность нанесения при сложных погодных условиях	●●	●●	●●	●	●●●
Колеровка	требует окраски	стандартные яркие цвета	стандартные яркие цвета	стандартные	стандартные

●●● высокая    ●● средняя    ● ниже среднего

### МАТЕРИАЛ ДЛЯ ТЕПЛОИЗОЛЯЦИИ И СОЗДАНИЯ БАЗОВОГО ШТУКАТУРНОГО СЛОЯ В СИСТЕМАХ

Применение		weber.therm EPS	weber.therm MW	weber.therm teplofacade*	weber.therm A100	weber.therm S100
Назначение	Монтаж теплоизоляции	●	●	●	●	●
	Создание базового штукатурного армированного слоя			●	●	●
	Тонкослойное оштукатуривание (до 10 мм)			●	●	
Подходящие материалы	Пенополистирол	●	●	●	●	●
	Противопожарные рассечки из минеральной ваты (сплошное приклеивание)	●	●	●	●	●
	Минеральная вата (каменная)		●	●	●	●
	Минеральная вата (стеклянная)		●	●	●	●
	Пенополистирол (экструдированный)				●	●
	Декоративные элементы				●	●
Условия	Температура окружающей среды, °C	+5 ... +30**				
	Рекомендованная толщина слоя раствора при монтаже теплоизоляции, мм	≤10 (20***)	≤10 (20***)	10	≤10 (30***)	≤10 (30***)
	Рекомендованная толщина при создании базового штукатурного слоя, мм	-	-	4-8	3,5-10	
Подходящие основания	Бетон	●	●	●	●	●
	Кирпич силикатный	●	●	●	●	●
	Кирпич керамический	●	●	●	●	●
	Ячеистый бетон	●	●	●	●	●
	ГКЛ, ГВЛ	●	●	●	●	●
	Штукатурка цементная	●	●	●	●	●
	Штукатурка цементно-известковая	●	●	●	●	●
	Цоколь				●	●
	Гидроизоляция (цементная)				●	●
	Полимерная штукатурка					●

● рекомендован

\* Для малоэтажных домов (не выше 3 этажей).

\*\* webertherm S100 winter может применяться при температуре -10 ... +20 °C.

\*\*\* Максимально допустимая толщина слоя.

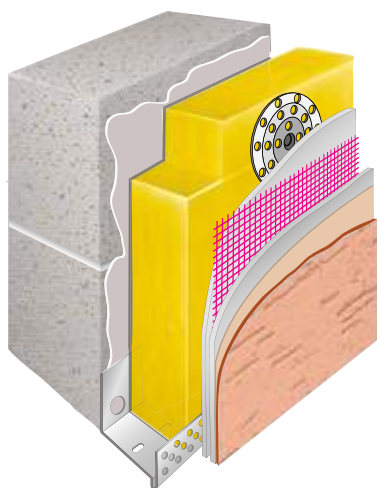

**WEBER.THERM COMFORT** – система теплоизоляции фасадов на основе минеральной ваты из стекловолокна ISOVER Штукатурный Фасад. Стр. 152

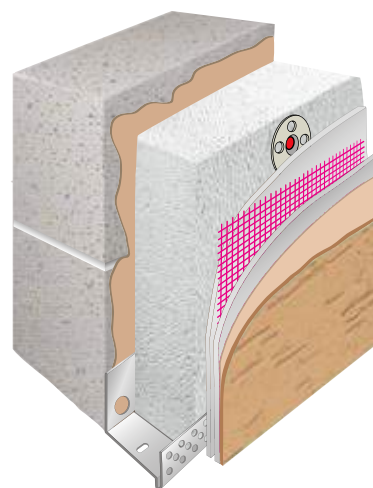

**WEBER.THERM** – система теплоизоляции фасадов на основе фасадного пенополистирола ПСБ-С 25 Ф. Стр. 143

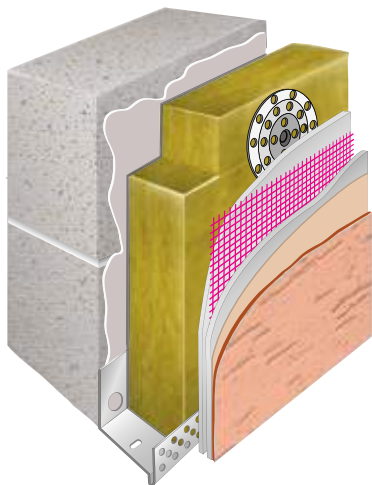

**WEBER.THERM MIN, WEBER.THERM PRESTIGE** – системы теплоизоляции фасадов на основе минеральной ваты из каменного волокна. Стр. 146-149

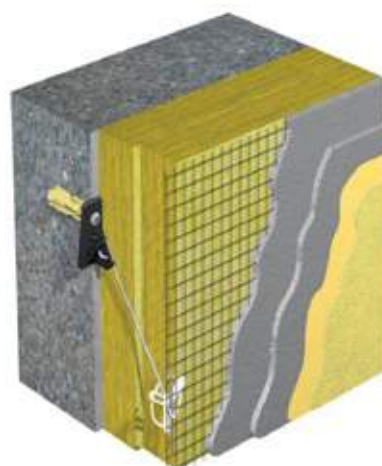

**WEBER.THERM MONOROC** – система теплоизоляции фасадов с толстым наружным штукатурным слоем и минеральной ватой (например, ISOVER OL-E). Стр. 155

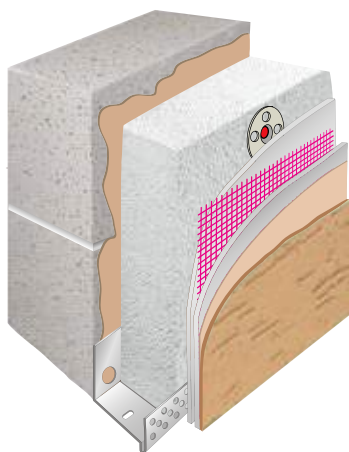

**WEBER.THERM COTTAGE** – система теплоизоляции фасадов для малоэтажных зданий и сооружений (3 этажа или не выше 16 метров) на основе фасадного пенополистирола ПСБ-С 25 Ф или минераловатной плиты (например, ISOVER ФАСАД-МАСТЕР). Стр. 140

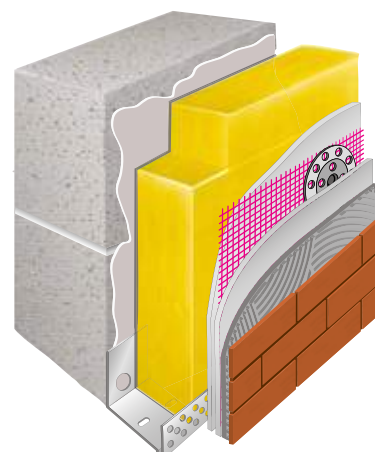
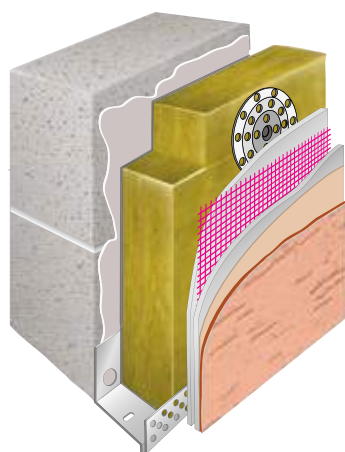

**WEBER.THERM CLINKER** – система теплоизоляции фасадов с облицовкой клинкерной плиткой в качестве финишного слоя. Стр. 158

# weber.therm cottage СИСТЕМА ТЕПЛОИЗОЛЯЦИИ

vetonit  
ORIGINAL PRODUCT

we  
care\*



## weber.therm cottage

- **ДОЛГОВЕЧНО**  
Срок службы не менее 25 лет
- **ЭКОЛОГИЧНО**  
Натуральные природные компоненты
- **КРАСИВО**  
Большой выбор цветов для окраски поверхности

**weber**  
SAINT-GOBAIN

**WEBER.THERM COTTAGE** – система теплоизоляции фасадов для малоэтажных зданий и сооружений (3 этажа или не выше 16 метров). Идеально подходит для коттеджей и частных домов.

**ПРЕИМУЩЕСТВА**

- Морозостойкость.
- Пожаробезопасность.
- Широкий выбор цветов (база более 40 000).
- Долговечность не менее 25 лет.
- Высокая паропроницаемость (при использовании минеральной ваты).

**НАЗНАЧЕНИЕ**

- Тепло- и звукоизоляция.
- Защитная и декоративная отделка стен.
- Ремонт и декоративная отделка наружных стен.
- Снижение затрат на отопление/кондиционирование.
- Снижение мощности климатического оборудования.
- Снижение вероятности образования плесени и грибка внутри помещений.

**ЭЛЕМЕНТЫ СИСТЕМЫ**

- **weber.therm teplofacade** – штукатурно-клеевая смесь предназначена для монтажа теплоизоляционных плит из фасадного пенополистирола или минеральной ваты (например, ИЗОВЕР МАСТЕР-ФАСАД) и создания базового штукатурного слоя. Оптимальные технические характеристики и удобство в работе, позволяет легко и быстро смонтировать теплоизоляционные плиты и получить качественный результат.
- **weber.prim Uni** – фасадная тонирующая грунтовка для подготовки поверхности, укрепляет поверхность, выравнивает впитывающую способность, облегчает формирование фактуры декоративной штукатурки.
- **weber.therm R131** (вертекс P131) – фасадная стеклосетка с щелочестойкой пропиткой, имеет высокую прочность на разрыв как в продольном, так и в поперечном направлении. Сетка легко укладывается в базовый штукатурный слой и прослужит не менее 25 лет.
- Теплоизоляционная плита – в системе может применяться один из двух видов теплоизоляции – фасадный пенополистирол марки ПСБС-25Ф или минераловатная плита, например, ИЗОВЕР МАСТЕР-ФАСАД, специально предназначенный для коттеджей и отличающийся высокой паропроницаемостью и низким коэффициентом теплопроводности.
- **weber.min koroed** – декоративная минеральная штукатурка на известково-цементной основе, имеет оптимальные прочные характеристики, удобна в работе, долговечна и обеспечивает надежную защиту базового штукатурного слоя и теплоизоляционной плиты от внешних воздействий.
- **weber.ton silikat** – силикатная краска, предназначена для придания цвета поверхности. База составляет более 40 000 цветов и позволяет выбрать цвет на любой вкус.

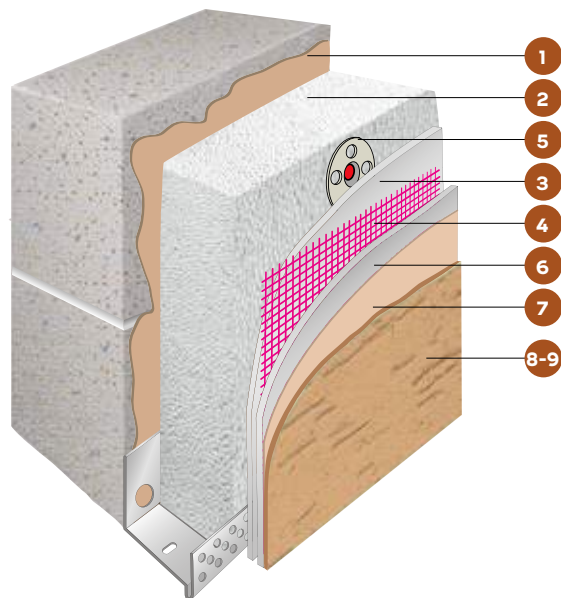
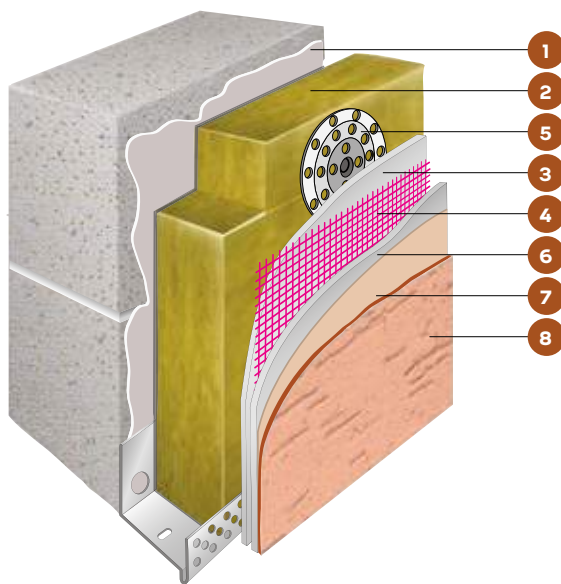

**ТАБЛИЦА РАСХОДОВ**

№	Наименование	Расход на 1 м <sup>2</sup>
1, 3, 6	weber.therm teplofacade – штукатурно-клеевая смесь • монтаж теплоизоляционных плит* • создание базового штукатурного армированного слоя**	6 кг 5 кг
2	Теплоизоляционная плита	1,1 м
5	Дюбель фасадный тарельчатый с термоголовкой	5 шт.
7	weber.prim Uni – фасадная грунтовка	0,2 кг
8	weber.min koroed – декоративная штукатурка	2,5–3,0 кг
9	weber.ton silikat – фасадная краска	0,4–0,5 кг (два слоя)

\* При толщине слоя раствора 10 мм и площади приклеивания 40 %.

\*\* При толщине слоя раствора 3,5–4 мм.

### УСЛОВИЯ ПРОВЕДЕНИЯ РАБОТ

- Основание должно быть безупречным, прочным (способным нести нагрузку), сухим и ровным.
- Грязь, пыль и посторонние частицы должны быть удалены, бетонные поверхности очищены от разделительных материалов, при необходимости обработаны водой под давлением или паром.
- Все мокрые процессы (устройство полов, оштукатуривание и т.д.) внутри здания должны быть завершены.
- Перед началом работ должны быть установлены горизонтальные ограждения, такие как: концевые детали кровли, концевые детали парапетов и т.д.

### ПОДГОТОВКА ОСНОВАНИЯ

- Основание должно быть прочным, ровным, чистым, не содержать разделяющих веществ. Если покрытие основания отслаивается, то его необходимо удалить (рис. 1). Образовавшуюся неровность заполнить подходящим штукатурным составом (рис. 2). Если поверхность неровная или имеет уклон, то ее необходимо выровнять при помощи штукатурки: weber.vetonit 414, weber.stuk cement, weber.vetonit TT40 (рис. 3).
- Если основание не требует выравнивания, то для обеспыливания и укрепления поверхности следует нанести грунтовку (например, weber.prim multi) при помощи кисти или валика (рис. 4).

### УСТАНОВКА ЦОКОЛЬНОГО ПРОФИЛЯ

- Цокольный профиль, соответствующий толщине теплоизоляционной плиты, закрепляется дюбелями к стене (3 штуки на погонный метр), профили стыкуются между собой специальными соединительными деталями (рис. 5).
- Возможен монтаж системы без использования цокольного профиля с помощью деревянного бруска (рис. 6), который удаляется после механической фиксации теплоизоляционных плит.

### МОНТАЖ ТЕПЛОИЗОЛЯЦИОННЫХ ПЛИТ

- Плиты следует хранить, защищая от намокания и солнечных лучей. Промокшие или поврежденные плиты устанавливать нельзя. Клеевой раствор приготавливают согласно инструкции на обратной стороне мешка, точно отмеряя указанное количество воды, добавляя в воду сухую смесь (рис. 7).
- Клеевой раствор weber.therm teplofacade наносить валиком (шириной прибл. 5 см) по периметру теплоизоляционной плиты и несколькими точками по центру плиты (не менее трех точек размером прибл. 10–15 см). Количество наносимого клея надо выбрать так, чтобы получить необходимую контактную поверхность (но не менее 40 %), с учетом неровности основания и толщины слоя клея (рис. 8).
- Если основание достаточно ровное, клеевой раствор можно нанести на поверхность теплоизоляционной плиты при помощи шпателя с зубом 10 мм (рис. 9) и, не дожидаясь обветривания раствора, установить плиту в проектное положение (рис. 10).

**Внимание!** Для улучшения прочности сцепления минераловатные плиты перед нанесением клеевого раствора загрунтовать тонким слоем того же самого состава.

- Теплоизоляционные плиты надо устанавливать снизу вверх, вплотную друг к другу с перевязкой с соседними плитами (рис. 11). Клеевой раствор не должен попадать в швы между теплоизоляционными плитами. На углах здания рекомендуется использовать только целые и половинные теплоизоляционные плиты с перевязкой на углах (рис. 12).

- На углах оконных и дверных проемов после монтажа теплоизоляции не должны образовываться Т-образные стыки. Плиты на углах проемов должны быть вырезаны из цельного куска плиты и иметь так называемый сапожковый профиль (рис. 13).

- Во избежание образования тепловых мостиков надо, чтобы стыки плит по возможности были свободны от строительного раствора. Швы между теплоизоляционными плитами размером более 2 мм должны быть зачеканены (рис. 14–15).

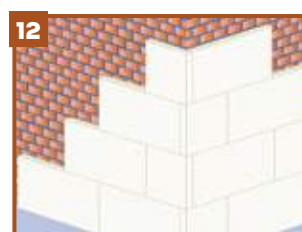
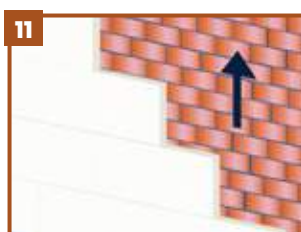

# МОНТАЖ СИСТЕМЫ WEBER.THERM COTTAGE

## МЕХАНИЧЕСКОЕ КРЕПЛЕНИЕ ТЕПЛОИЗОЛЯЦИИ НА ДЮБЕЛИ

После высыхания клеевого раствора, но не ранее чем через 3 дня, теплоизоляция дополнительно фиксируется с помощью фасадных дюбелей. Выбор дюбелей, их количество и схема расположения зависят от типа основания (рис. 16). Поврежденные или непрочные сидящие дюбеля следует заменить.



## ДОПОЛНИТЕЛЬНЫЕ ЭЛЕМЕНТЫ

Все углы дополнительно усилить с помощью уголков из ПВХ со стеклосеткой, утапливая их в ранее нанесенный клеевой раствор (рис. 17). Во избежание появления угловых трещин в области подоконников, оконных перемычек и других проемов в стенах следует перед созданием базового штукатурного слоя дополнительно усилить угловыми полосками из стеклосетки размером 20x30 см (рис. 18).



Примыкание системы к оконным и дверным рамам следует выполнять с помощью специальных самоклеящихся профилей (рис. 19).

## СОЗДАНИЕ БАЗОВОГО ШТУКАТУРНОГО СЛОЯ

Смонтированные теплоизоляционные плиты следует защищать от воздействия слишком высокой влажности (особенно при длительных перерывах в работах) и воздействия прямого солнечного света.



Раствор для базового штукатурного слоя готовят согласно инструкции на мешке weber.therm teplofacade (рис. 20).

На поверхность теплоизоляционной плиты наносят армировочно-клеевой раствор, дозируют зубчатым шпателем с размером зуба 10 см. На полученный слой раствора накладывают фасадную стеклосетку (например, P131) и, слегка вдавливая сетку в клеевой раствор, разглаживают проступивший клей, гладкой стороной шпателя (рис. 21). Полотна стеклосетки укладывают с перехлестом не менее 10 см. Сетка должна располагаться в верхней трети клеевого раствора и покрываться клеевым раствором не менее чем на 1 мм, в месте перехлеста сеток – не менее чем 0,5 мм (рис. 22).



## СОЗДАНИЕ ДЕКОРАТИВНО-ЗАЩИТНОГО СЛОЯ

Перед нанесением защитно-декоративной штукатурки weber.min kogoed поверхность должна полностью просохнуть (не менее 3–5 дней, в зависимости от погодных условий).



За 24 ч. до нанесения штукатурки поверхность однократно обильно покрыть тонирующей грунтовкой weber.prim Uni (рис. 23).

Декоративно-защитную штукатурку нанести слоем в размер зерна и сразу растереть круговыми движениями. Производить затирку всегда одинаковыми терками «по-сырому», не дожидаясь обветривания поверхности (рис. 24).

## ОКРАСКА ПОВЕРХНОСТИ

К окраске поверхности можно приступать не ранее чем через 3 дня после нанесения декоративной штукатурки. Поверхность окрашивать при помощи силикатной краски weber.top silikat в два слоя. Перерыв между нанесением слоев должен составлять не менее 12 ч. (рис. 25–26).



**WEBER.THERM** – система теплоизоляции на основе пенополистирола ПСБ-С 25 Ф.

## ПРЕИМУЩЕСТВА

- Высокие теплозащитные свойства.
- Экономичная.
- Небольшой вес.

## НАЗНАЧЕНИЕ

- Тепло-/звукоизоляция старых и новых зданий и сооружений.
- Защита и декоративная отделка наружных стен зданий.
- Экономия энергии на отопление и кондиционирование здания.
- Снижение мощности отопительного оборудования и системы кондиционирования, следовательно, продление срока службы оборудования.
- Снижение вероятности возникновения плесени и грибка на поверхности стен внутри зданий и сооружений.
- Реконструкция и санация поврежденных фасадов.
- Монтаж на следующие основания: бетон, силикатный и керамический кирпич.

## ЭЛЕМЕНТЫ СИСТЕМЫ

### 1 – Клеевая смесь weber.therm EPS

Смесь предназначена для монтажа теплоизоляционных плит из пенополистирола, минераловатных противопожарных рассечек на следующие основания: бетон, кирпичная кладка из керамического и силикатного кирпича, поверхности, оштукатуренные цементными, цементно-известковыми штукатурками, поверхности из ячеистого бетона. Толщина слоя клеевого раствора при монтаже теплоизоляции от 5 до 20 мм.

### 2 – Теплоизоляционные плиты

В качестве основного теплоизоляционного материала используется фасадная теплоизоляционная плита из пенополистирола марки ПСБ-С 25 средней плотностью 15–17 кг/м<sup>3</sup>, максимальная разрешенная толщина теплоизоляции в системе – 200 мм. Для монтажа противопожарных теплоизоляционных рассечек используют негорючие минераловатные плиты из каменной или стекляной ваты с прочностью на разрыв слоев не менее 15 кПа.

### 3, 6 – Армировочно-клеевая смесь weber.therm A100

Смесь предназначена для монтажа теплоизоляционных плит из пенополистирола и минеральной ваты на следующие основания: бетон, кирпичная кладка из керамического и силикатного кирпича, поверхности, оштукатуренные цементными, цементно-известковыми штукатурками, поверхности из ячеистого бетона. Также предназначена для создания базового штукатурного армированного слоя на поверхности теплоизоляционных плит. При температуре окружающей среды от -10 до +5 °С рекомендуется применять weber.therm A100 winter.

Толщина слоя:

- при монтаже теплоизоляции от 5 до 30 мм;
- базового штукатурного слоя от 3,5 до 10 мм.

### 4 – Фасадные армирующие стеклосетки

Характеристики фасадных стеклосеток с щелочестойкой пропиткой

Наименование	R61	R131	R275
Назначение	архитектурная	рядовая	панцирная
Размеры ячейки сетки, мм	2,5x2,5	3,5x3,8	6x6
Толщина нити, мм	0,28	0,52	0,9
Плотность, г/см <sup>3</sup>	70	160	330
Длина/ширина рулона, м	50/1	50/1,1	25/1
Область применения	для создания базового слоя на поверхности декоративных элементов	для создания базового слоя на поверхности фасадных систем	для создания усиленного (анти-вандального) базового штукатурного слоя и при монтаже плитки на фасад

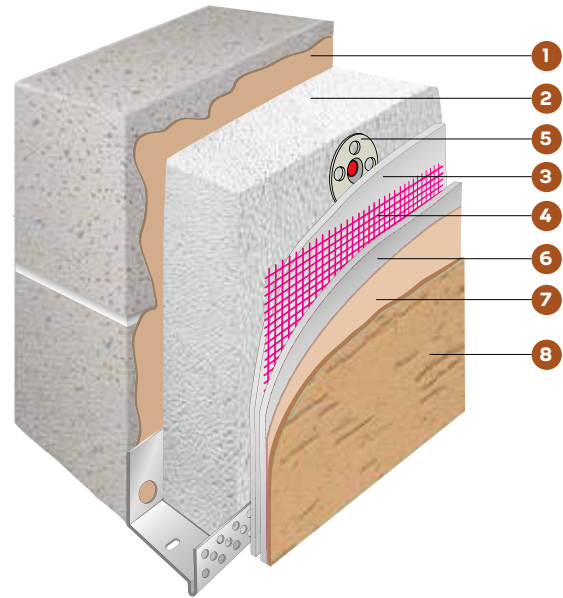

### 5 – Тарельчатый фасадный дюбель

Для дополнительной механической фиксации теплоизоляционных плит используются фасадные дюбели, имеющие следующие характеристики:

Диаметр тарельчатой головки, мм	60
Диаметр стержня, мм	8
Глубина анкеровки, мм	25–70, в зависимости от стенообразующего материала

### 7 – Грунтовка weber.prim Uni

Предназначена для тонирования, укрепления и обеспыливания основания, образует равномерно впитывающую поверхность перед нанесением декоративных штукатурок, облегчает их нанесение.

### 8 – Декоративно-защитные штукатурки

Для создания декоративно-защитного слоя можно использовать следующие виды декоративных штукатурок:

- акриловую – weber.pas akrylat,
- силикатно-силиконовую – weber.pas extraClean,
- минерально-органическую – weber.pas topdry,
- силиконовую – weber.pas silikon,
- минеральную – weber.min (требует последующей окраски).

Для отделки декоративных элементов, оконных и дверных проемов используются: weber.pas modelfino, weber.pas decofino.

Виды структур: зернистая («шуба»), бороздчатая («короед»).

Цвета: стандартные, согласно цветовой палитре Weber. Возможна колеровка в нестандартные цвета. Коэффициент светоотражения должен быть не менее 25–30%.

### Краски фасадные

Для окраски минеральной штукатурки weber.min используют следующие виды красок:

- акриловую – weber.ton akrylat,
- силикатную – weber.ton silikon,
- силиконовую – weber.ton micro V.

Цвета: стандартные, согласно цветовой палитре Weber. Возможна колеровка в нестандартные цвета.

Коэффициент светоотражения должен быть не менее 25–30%.



## УСЛОВИЯ ПРОВЕДЕНИЯ РАБОТ

- Основание должно быть неподвижным, стабильным, способным нести нагрузку, сухим и ровным.
- Грязь, пыль и посторонние частицы должны быть удалены, бетонные поверхности очищены от разделительных материалов, при необходимости обработаны водой под давлением или паром.
- Все мокрые процессы (устройство полов, оштукатуривание и т.д.) внутри здания должны быть завершены.
- Должны быть установлены горизонтальные ограждения, такие как подоконные отливы, концевые детали кровли, концевые детали парапетов и т.д.
- Деформационные швы корпуса здания должны быть сохранены в процессе монтажа всей многослойной теплоизолирующей системы webertherm. Через каждые 36 м рекомендуется выполнять деформационные швы.

## НАЧАЛО МОНТАЖА СИСТЕМЫ

### ▪ Монтаж с цокольным профилем

Цокольный профиль, соответствующий толщине теплоизоляционной плиты, закрепить на стену из расчета 3 дюбеля на погонный метр, профили между собой стыковать специальными соединительными деталями. Дополнительно уложить профиль по всей длине на клеящую шпатлевку или уложить предварительно сжатую ленту для уплотнения швов (особенно при неровных основах), чтобы исключить зазоры между профилем и стеной, т.е. повысить теплозащитные свойства системы.

### ▪ Монтаж без цокольного профиля

С помощью клеевой смеси (webertherm EPS, webertherm S100) угловой профиль с сеткой прикрепить к стене, к нему позднее приклеить теплоизоляционные плиты. На теплоизоляционную плиту установить уголок с сеткой или профиль-капельник.

## ПОДГОТОВИТЕЛЬНЫЕ РАБОТЫ

- Удалить остатки бетона и строительного раствора.
- Неровности до 10 мм можно выровнять при монтаже теплоизоляции.
- Неровности размером более 10 мм выровнять предварительно, используя цементно-известковую штукатурку weber.ve-tonit 414 или цементную штукатурку weber.stuk cement. Перед монтажом теплоизоляционных плит дать выстояться выравнивающему слою не менее 1 недели.
- Старую штукатурку тщательно проверить на наличие пустот, возможные пустоты и отслоения удалить. Соответствующие места выровнять подходящей штукатуркой weber.ve-tonit 414 или weber.stuk cement (предварительно прогрунтовать или увлажнив поверхность). Поверхность с прочным, крепко держащимся лакокрасочным покрытием или с полимерной штукатуркой должна быть сухой и чистой. При наличии полимерной штукатурки или лакокрасочного покрытия рекомендуется проверить их несущую способность и устойчивость к омылению.

## МОНТАЖ ТЕПЛОИЗОЛЯЦИОННЫХ ПЛИТ

- Плиты хранить, защищая от намокания и солнечных лучей.
- Промокшие или поврежденные плиты устанавливать нельзя. Клеевую смесь приготовить согласно инструкции на обратной стороне мешка.
- Клеевой раствор наносить методом «бортик-лепешка» (шириной ок. 5 см) по периметру теплоизоляционной плиты и несколькими точками по центру плиты (не менее трех точек размером ок. 15 см) так, чтобы контактная поверхность составляла не менее 40 % с учетом неровности основания и толщины слоя клея (рис. 1).
- Если основание достаточно ровное, клеевой раствор наносить на поверхность теплоизоляционной плиты шпателем с зубом 10 мм или на основание. Не позднее чем через 10 мин. после нанесения клеящего строительного раствора теплоизоляционные плиты установить в проектное положение (рис. 2).
- Теплоизоляционные плиты устанавливать снизу вверх, вплотную друг к другу с перевязкой с соседними плитами (рис. 3).
- Клеевой раствор ни в коем случае не должен попадать в швы между теплоизоляционными плитами. Монтировать можно только целые плиты. Пригоночные детали > 15 см из одного и того же изоляционного материала можно использовать только на рядовой зоне и ни в коем случае на краях.
- На углах здания можно укладывать только целые и половинные изоляционные плиты методом перевязки углов (рис. 4).
- На углах оконных и дверных проемов после монтажа теплоизоляции не должны образовываться Т-образные стыки. Плиты на углах проемов должны быть вырезаны из цельного куска плиты и иметь так называемый сапожковый профиль (рис. 5).
- Вокруг оконных проемов обустроить противопожарные рассечки из минеральной ваты.
- Чтобы не создавать тепловых мостиков, стыки плит следует по возможности освободить от строительного раствора. Даже при точном выполнении работ не всегда удается избежать дефектов и швов, которые, однако, должны быть закрыты тем же изоляционным материалом (рис. 6).
- Небольшие зазоры можно заполнить строительной пеной с низким коэффициентом расширения.

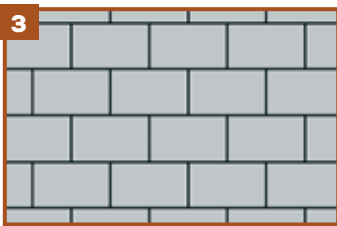

### КРЕПЛЕНИЕ НА ДЮБЕЛИ

- После высыхания клеевого раствора не менее чем 24 ч. теплоизоляцию дополнительно зафиксировать с помощью фасадных дюбелей (рис. 7). Выбор дюбелей, их количество и схема расположения зависят от типа основания, высоты здания и расположения теплоизоляции (см. Альбом технических решений).
- После установки дюбелей следует проверить, прочно ли они сидят. Поврежденные или непрочно сидящие дюбели заменить.



### ДОПОЛНИТЕЛЬНЫЕ ЭЛЕМЕНТЫ

- Все углы дополнительно усилить с помощью уголков из ПВХ со стеклосеткой, утапливая их в ранее нанесенный клеевой раствор (рис. 8-9). Перед нанесением базового штукатурного слоя во избежание растрескивания углов в области подоконников, оконных перемычек и других проемов в стенах дополнительно усилить их угловыми полосками из стеклосетки (мин. 20x30 см).
- Примыкание системы к оконным и дверным рамам выполнить с помощью специальных самоклеящихся профилей.



### СОЗДАНИЕ БАЗОВОГО ШТУКАТУРНОГО СЛОЯ

- Наклеенные теплоизоляционные плиты защищать от воздействия повышенной влажности (особенно при длительных перерывах в работах) и прямого солнечного света.
- Приготовить раствор weber.therm A100 для базового штукатурного слоя согласно инструкции на мешке.
- На поверхность теплоизоляционной плиты зубчатым шпателем с размером зуба 10 см нанести армировочно-клеевой раствор.
- На полученный слой наложить фасадную стеклосетку (например, R131) с минимальным перехлестом 10 см и, слегка вдавливая ее в клеевой раствор, разгладить проступивший клей гладкой стороной шпателя (рис. 10). Сетка должна располагаться в верхней трети клеевого раствора и покрываться им не менее чем на 1 мм, в месте перехлеста – не менее 0,5 мм.



### СОЗДАНИЕ ДЕКОРАТИВНО-ЗАЩИТНОГО СЛОЯ

- Перед нанесением защитно-декоративной штукатурки поверхность должна полностью просохнуть (не менее 3-5 дней, в зависимости от погодных условий).
- За 24 ч. до нанесения штукатурки поверхность однократно обильно покрыть тонирующей грунтовкой weber.prim Uni (рис. 11).
- Декоративно-защитную штукатурку нанести слоем в размер зерна и сразу растереть круговыми движениями. Производить затирку всегда одинаковыми терками «по сырому», не дожидаясь обветривания поверхности (рис. 12-13).



### РАСХОД

Наклеивание*	weber.therm EPS weber.therm S100	6 кг/м <sup>2</sup> 6 кг/м <sup>2</sup>
Дюбель		≥5 шт/м <sup>2</sup>
Армирование	weber.therm S100	5 кг/м <sup>2</sup>
Сетка фасадная	R131	1,1 м <sup>2</sup> /м <sup>2</sup>
Грунтовка	weber.prim Uni	0,20 кг/м <sup>2</sup>
Декоративная штукатурка	см. паспорт на продукт	

\* Для толщины слоя 10 мм, площади приклеивания 40 % от поверхности теплоизоляционной плиты.

**WEBER.THERM MIN** – система теплоизоляции фасадов на основе минеральной ваты из каменного волокна.

**ПРЕИМУЩЕСТВА**

- Высокие теплозащитные свойства.
- Паропроницаемая.
- Негорючая.

**НАЗНАЧЕНИЕ**

- Тепло-/звукоизоляция старых и новых зданий и сооружений.
- Защита и декоративная отделка наружных стен зданий.
- Экономия энергии на отопление и кондиционирование здания.
- Снижение мощности отопительного оборудования и системы кондиционирования, следовательно, продление срока службы оборудования.
- Снижение вероятности возникновения плесени внутри зданий и сооружений на поверхности стен.
- Реконструкция и санация поврежденных фасадов.

**ЭЛЕМЕНТЫ СИСТЕМЫ**

**1 – Клеевая смесь weber.therm MW**

Смесь предназначена для монтажа теплоизоляционных плит из минеральной ваты на следующие основания: бетон, кирпичная кладка из керамического и силикатного кирпича, поверхности, оштукатуренные цементными, цементно-известковыми штукатурками, поверхности из ячеистого бетона. Толщина слоя при монтаже теплоизоляции 5–20 мм.

**2 – Теплоизоляционные плиты**

В системе используются негорючие минераловатные плиты из каменной ваты с прочностью на разрыв слоев не менее 15 кПа. Максимальная разрешенная толщина теплоизоляции в системе 200 мм.

**3, 6 – Армировочно-клеевая смесь weber.therm S100**

Смесь предназначена для монтажа теплоизоляционных плит из пенополистирола и минеральной ваты на следующие основания: бетон, кирпичная кладка из керамического и силикатного кирпича, поверхности, оштукатуренные цементными, цементно-известковыми штукатурками, поверхности из ячеистого бетона. Также предназначена для создания базового штукатурного армированного слоя на поверхности теплоизоляционных плит. При температуре окружающей среды от -10 до +5 °С рекомендуется применять weber.therm S100 winter.

Толщина слоя:

- при монтаже теплоизоляции от 5 до 30 мм;
- базового штукатурного слоя от 3,5 до 10 мм.

**4 – Фасадные армирующие стеклосетки**

Характеристики фасадных стеклосеток с щелочестойкой пропиткой

Наименование	R61	R131	R275
Назначение	архитектурная	рядовая	панцирная
Размеры ячейки сетки, мм	2,5x2,5	3,5x3,8	6x6
Толщина нити, мм	0,28	0,52	0,9
Плотность, г/см <sup>3</sup>	70	160	330
Длина/ширина рулона, м	50/1	50/1,1	25/1
Область применения	для создания базового слоя на поверхности декоративных элементов	для создания базового слоя на поверхности фасадных систем	для создания усиленного (анти-вандального) базового штукатурного слоя и при монтаже плитки на фасад

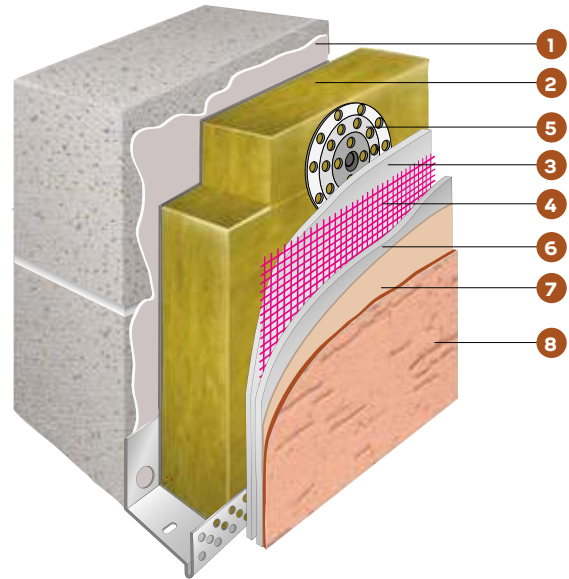

**5 – Дюбель фасадный**

Для дополнительной механической фиксации теплоизоляционных плит используются фасадные дюбели, имеющие следующие характеристики:

Диаметр тарельчатой головки, мм	60
Диаметр стержня, мм	8
Глубина анкеровки, мм	25–70, в зависимости от стенообразующего материала

**7 – Грунтовка weber.prim Uni**

Предназначена для тонирования, укрепления и обеспыливания основания, образует равномерно впитывающую поверхность перед нанесением декоративных штукатурок, облегчает их нанесение.

**8 – Декоративно-защитные штукатурки**

Для создания декоративно-защитного слоя можно использовать следующие виды декоративных штукатурок:

- силикатно-силиконовую – weber.pas extraClean,
- минерально-органическую – weber.pas topdry,
- силиконовую – weber.pas silikon,
- минеральную – weber.min (требует последующей окраски).

Для отделки декоративных элементов, оконных и дверных проемов используются: weber.pas modelfino, weber.pas decofino.

Виды структур: зернистая («шуба»), бороздчатая («короед»).

Цвета: стандартные, согласно цветовой палитре Weber. Возможна колеровка в нестандартные цвета.

Коэффициент светоотражения должен быть не менее 25–30%.

**Краски фасадные**

Для окраски weber.min используются следующие краски:

- силикатная – weber.ton silikat,
- силиконовая – weber.ton micro V.

Цвета: стандартные, согласно цветовой палитре Weber. Возможна колеровка в нестандартные цвета.

Коэффициент светоотражения должен быть не менее 25–30%.

## УСЛОВИЯ ПРОВЕДЕНИЯ РАБОТ

- Основание должно быть неподвижным, стабильным, способным нести нагрузку, сухим и ровным.
- Грязь, пыль и посторонние частицы должны быть удалены, бетонные поверхности очищены от разделительных материалов, при необходимости обработаны водой под давлением или паром.
- Все мокрые процессы (устройство полов, оштукатуривание и т.д.) внутри здания должны быть завершены.
- Должны быть установлены горизонтальные ограждения, такие как: подоконные отливы, концевые детали кровли, концевые детали парапетов и т.д.
- Деформационные швы корпуса здания должны быть сохранены в процессе монтажа всей многослойной теплоизолирующей системы webertherm. Через каждые 24 м должны быть выполнены вертикальные деформационные швы.

## ПОДГОТОВИТЕЛЬНЫЕ РАБОТЫ

- Удалить остатки бетона и строительного раствора.
- Неровности до 10 мм можно выровнять при монтаже теплоизоляции.
- Неровности размером более 10 мм выровнять предварительно, используя цементно-известковую штукатурку weber.vetonit 414 или цементную штукатурку weber.stuk cement. Перед монтажом теплоизоляционных плит дать выстояться выравнивающему слою не менее 1 недели.
- Старую штукатурку тщательно проверить на наличие пустот, возможные пустоты и отслоения удалить. Соответствующие места выровнять подходящей штукатуркой weber.vetonit 414 или weber.stuk cement (предварительно прогрунтовав или увлажнив поверхность). Поверхность с прочным, крепко держащимся лакокрасочным покрытием или с полимерной штукатуркой должна быть сухой и чистой. При наличии полимерной штукатурки или лакокрасочного покрытия рекомендуется проверить их несущую способность или устойчивость к омылению.

## НАЧАЛО МОНТАЖА СИСТЕМЫ

### ▪ Монтаж с цокольным профилем

Цокольный профиль, соответствующий толщине теплоизоляционной плиты, закрепить на стену из расчета 3 дюбеля на погонный метр, профили между собой стыковать специальными соединительными деталями. Дополнительно уложить профиль по всей длине на клеящую шпатлевку или уложить предварительно сжатую ленту для уплотнения швов (особенно при неровных основах), чтобы исключить зазоры между профилем и стеной, т.е. повысить теплозащитные свойства системы.

### ▪ Монтаж без цокольного профиля

С помощью клеевой смеси (webertherm MW, webertherm S100) угловой профиль с сеткой прикрепить к стене, к нему позднее приклеить теплоизоляционные плиты. На теплоизоляционную плиту установить уголок с сеткой или профиль-капельник.

## МОНТАЖ ТЕПЛОИЗОЛЯЦИОННЫХ ПЛИТ

- Плиты хранить, защищая от намокания и солнечных лучей. Промокшие или поврежденные плиты устанавливать нельзя.
- Клеевую смесь приготовить согласно инструкции на обратной стороне мешка. Места минераловатной плиты, на которые будет наноситься клей, загрунтовать тонким слоем клеевого раствора на сдир.
- Клеевой раствор наносить методом «бортик-лепешка» (шириной ок. 5 см) по периметру теплоизоляционной плиты и несколькими точками по центру плиты (не менее трех точек размером ок. 15 см) так, чтобы контактная поверхность составляла не менее 40 % с учетом неровности основания и толщины слоя клея (рис. 1).
- Если основание достаточно ровное, клеевой раствор наносить на поверхность теплоизоляционной плиты шпателем с зубом 10 мм или на основание. Не позднее чем через 10 мин. после нанесения клеящего строительного раствора теплоизоляционные плиты установить в проектное положение (рис. 2-3).
- Теплоизоляционные плиты устанавливать снизу вверх, вплотную друг к другу с перевязкой с соседними плитами (рис. 4).
- Клеевой раствор ни в коем случае не должен попадать в швы между теплоизоляционными плитами. Монтировать можно только целые плиты. Пригоночные детали > 15 см из одного и того же изоляционного материала можно использовать только на рядовой зоне и ни в коем случае на краях. На углах здания можно укладывать только целые и половинные изоляционные плиты методом перевязки углов (рис. 5).
- На углах оконных и дверных проемов после монтажа теплоизоляции не должны образовываться Т-образные стыки. Плиты на углах проемов должны быть вырезаны из цельного куска плиты и иметь так называемый сапожковый профиль (рис. 6).
- Чтобы не создавать тепловых мостиков, стыки плит следует по возможности освободить от строительного раствора. Даже при точном выполнении работ не всегда удается избежать дефектов и швов, которые, однако, должны быть закрыты тем же изоляционным материалом (рис. 7).

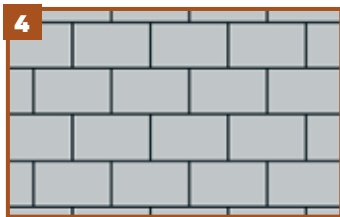

## КРЕПЛЕНИЕ НА ДЮБЕЛИ

- После высыхания клеевого раствора не менее чем 3 дня теплоизоляцию дополнительно зафиксировать с помощью фасадных дюбелей. Выбор дюбелей, их количество и схема расположения зависят от типа основания, высоты здания и расположения теплоизоляции (см. Альбом технических решений).
- После установки дюбелей следует проверить, прочно ли они сидят. Поврежденные или непрочно сидящие дюбеля заменить.

## ДОПОЛНИТЕЛЬНЫЕ ЭЛЕМЕНТЫ

- Все углы дополнительно усилить с помощью уголков из ПВХ со стеклосеткой, утапливая их в ранее нанесенный клеевой раствор (рис. 8–10). Перед нанесением базового штукатурного слоя во избежание растрескивания углов в области подоконников, оконных перемычек и других проемов в стенах дополнительно усилить их угловыми полосками из стеклосетки (мин. 20x30 см).
- Примыкание системы к оконным и дверным рамам рекомендуется выполнить с помощью специальных самоклеящихся профилей (рис. 11).

## СОЗДАНИЕ БАЗОВОГО ШТУКАТУРНОГО СЛОЯ

- Наклеенные теплоизоляционные плиты защитить от воздействия повышенной влажности (особенно при длительных перерывах в работах) и прямого солнечного света.
- Приготовить раствор weber.therm A100 для базового штукатурного слоя согласно инструкции на мешке.
- Минераловатные теплоизоляционные плиты, на которые будет нанесен базовый штукатурный армированный слой, загрунтовать тонким слоем клеевого раствора на сдир.
- На поверхность теплоизоляционной плиты зубчатым шпателем с размером зуба 10 см нанести армировочно-клеевой раствор (рис. 12).
- На полученный слой наложить фасадную стеклосетку (например, R131) с минимальным перехлестом 10 см и, слегка вдавливая ее в клеевой раствор, разгладить проступивший клей гладкой стороной шпателя (рис. 13). Сетка должна располагаться в верхней трети клеевого раствора и покрываться им не менее чем на 1 мм, в месте перехлеста сеток – не менее чем 0,5 мм.

## СОЗДАНИЕ ДЕКОРАТИВНО-ЗАЩИТНОГО СЛОЯ

- Перед нанесением защитно-декоративной штукатурки поверхность должна полностью просохнуть (не менее 3–5 дней, в зависимости от погодных условий).
- За 12–24 ч. до нанесения штукатурки поверхность однократно обильно покрыть тонирующей грунтовкой weber.prim Uni.
- Декоративно-защитную штукатурку нанести слоем в размер зерна и сразу растереть круговыми движениями (рис. 14). Производить затирку всегда одинаковыми терками «по-сырому», не дожидаясь обветривания поверхности.

## РАСХОД

Наклеивание*	weber.therm MW weber.therm S100	6 кг/м <sup>2</sup> 6 кг/м <sup>2</sup>
Дюбель		≥5 шт/м <sup>2</sup>
Армирование	weber.therm S100	5 кг/м <sup>2</sup>
Сетка фасадная	R131	1,1 м <sup>2</sup> /м <sup>2</sup>
Грунтовка	weber.prim Uni	0,20 кг/м <sup>2</sup>
Декоративная штукатурка	см. паспорт на продукт	

\* Для толщины слоя 10 мм, площади приклеивания 40 % от поверхности теплоизоляционной плиты.

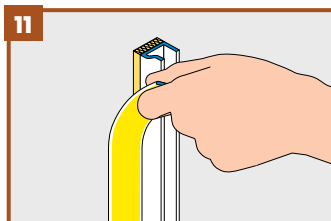

**WEBER.THERM PRESTIGE** – система теплоизоляции фасадов на основе минеральной ваты из каменного волокна ISOVER Фасад.

## ПРЕИМУЩЕСТВА

- Высокие теплозащитные свойства.
- Паропроницаемая.
- Негорючая.

## НАЗНАЧЕНИЕ

- Тепло-/звукоизоляция старых и новых зданий и сооружений.
- Защита и декоративная отделка наружных стен зданий.
- Экономия энергии на отопление и кондиционирование здания.
- Снижение мощности отопительного оборудования и системы кондиционирования, следовательно, продление срока службы оборудования.
- Снижение вероятности возникновения плесени внутри зданий и сооружений на поверхности стен.
- Реконструкция и санация поврежденных фасадов.

## ЭЛЕМЕНТЫ СИСТЕМЫ

### 1 – Клеевая смесь **weber.therm MW**

Смесь предназначена для монтажа теплоизоляционных плит из минеральной ваты на следующие основания: бетон, кирпичная кладка из керамического и силикатного кирпича, поверхности, оштукатуренные цементными, цементно-известковыми штукатурками, поверхности из ячеистого бетона. Толщина слоя при монтаже теплоизоляции 5–20 мм.

### 2 – Теплоизоляционные плиты **ISOVER Фасад**

В системе используются негорючие минераловатные плиты ISOVER Фасад из каменного волокна с прочностью на разрыв слоев не менее 15 кПа, прочностью на сжатие не менее 45 кПа,  $\lambda_g=0,041$ ,  $\lambda_b=0,042$  и толщиной от 30 до 200 мм.

### 3, 6 – Армировочно-клеевая смесь **weber.therm S100**

Смесь предназначена для монтажа теплоизоляционных плит из пенополистирола и минеральной ваты на следующие основания: бетон, кирпичная кладка из керамического и силикатного кирпича, поверхности, оштукатуренные цементными, цементно-известковыми штукатурками, поверхности из ячеистого бетона. Также предназначена для создания базового штукатурного армированного слоя на поверхности теплоизоляционных плит. При температуре окружающей среды от -10 до +5 °С рекомендуется применять **weber.therm S100 winter**.

Толщина слоя: - при монтаже теплоизоляции от 5 до 30 мм;  
- базового штукатурного слоя от 3,5 до 8 мм.

### 4 – Фасадные армирующие стеклосетки

Характеристики фасадных стеклосеток с щелочестойкой пропиткой

Наименование	R61	R131	R275
Назначение	архитектурная	рядовая	панцирная
Размеры ячейки сетки, мм	2,5x2,5	3,5x3,8	6x6
Толщина нити, мм	0,28	0,52	0,9
Плотность, г/см <sup>3</sup>	70	160	330
Длина/ширина рулона, м	50/1	50/1,1	25/1
Область применения	для создания базового слоя на поверхности декоративных элементов	для создания базового слоя на поверхности фасадных систем	для создания усиленного (анти-вандального) базового штукатурного слоя и при монтаже плитки на фасад

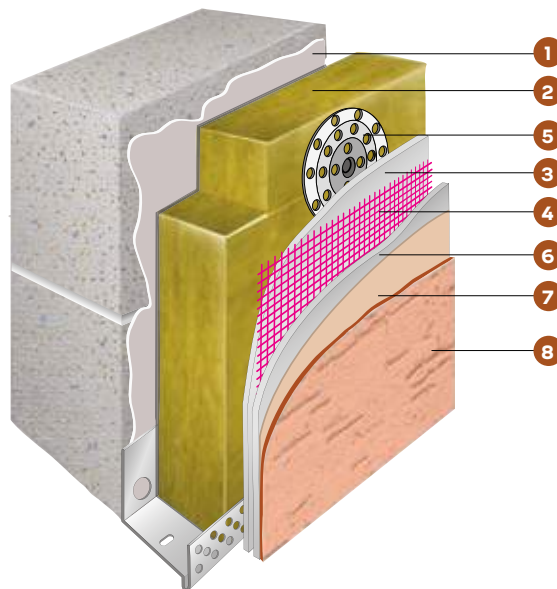

### 5 – Дюбель фасадный

Для дополнительной механической фиксации теплоизоляционных плит используются фасадные дюбели, имеющие следующие характеристики:

Диаметр тарельчатой головки, мм	60
Диаметр стержня, мм	8
Глубина анкеровки, мм	25–70, в зависимости от стенообразующего материала

### 7 – Грунтовка **weber.prim Uni**

Предназначена для тонирования, укрепления и обеспыливания основания, образует равномерно впитывающую поверхность перед нанесением декоративных штукатурок, облегчает их нанесение.

### 8 – Декоративно-защитные штукатурки

Для создания декоративно-защитного слоя можно использовать следующие виды декоративных штукатурок:

- силикатно-силиконовую – **weber.pas extraClean**,
- минерально-органическую – **weber.pas topdry**,
- силиконовую – **weber.pas silikon**,
- минеральную – **weber.min** (требует последующей окраски).

Для отделки декоративных элементов, оконных и дверных проемов используются: **weber.pas modelfino**, **weber.pas decofino**.

Виды структур: зернистая («шуба»), бороздчатая («короед»).

Цвета: стандартные, согласно цветовой палитре Weber. Возможна колеровка в нестандартные цвета.

Коэффициент светоотражения должен быть не менее 25–30%.

### Краски фасадные

Для окраски **weber.min** используются следующие краски:

- силикатная – **weber.ton silikat**,
- силиконовая – **weber.ton micro V**.

Цвета: стандартные, согласно цветовой палитре Weber. Возможна колеровка в нестандартные цвета.

Коэффициент светоотражения должен быть не менее 25–30%.

## УСЛОВИЯ ПРОВЕДЕНИЯ РАБОТ

- Основание должно быть неподвижным, стабильным, способным нести нагрузку, сухим и ровным.
- Грязь, пыль и посторонние частицы должны быть удалены, бетонные поверхности очищены от разделительных материалов, при необходимости обработаны водой под давлением или паром.
- Все мокрые процессы (устройство полов, оштукатуривание и т.д.) внутри здания должны быть завершены.
- Должны быть установлены горизонтальные ограждения, такие как: подоконные отливы, концевые детали кровли, концевые детали парапетов и т.д.
- Деформационные швы корпуса здания должны быть сохранены в процессе монтажа всей многослойной теплоизолирующей системы weber.therm. Через каждые 24 м должны быть выполнены вертикальные деформационные швы.

## ПОДГОТОВИТЕЛЬНЫЕ РАБОТЫ

- Удалить остатки бетона и строительного раствора.
- Неровности до 10 мм можно выровнять при монтаже теплоизоляции.
- Неровности размером более 10 мм выровнять предварительно, используя цементно-известковую штукатурку weber.vetonit 414 или цементную штукатурку weber.stuk cement. Перед монтажом теплоизоляционных плит дать выстояться выравнивающему слою не менее 1 недели.
- Старую штукатурку тщательно проверить на наличие пустот, возможные пустоты и отслоения удалить. Соответствующие места выровнять подходящей штукатуркой weber.vetonit 414 или weber.stuk cement (предварительно прогрунтовать или увлажнить поверхность). Поверхность с прочным, крепко держащимся лакокрасочным покрытием или с полимерной штукатуркой должна быть сухой и чистой. При наличии полимерной штукатурки или лакокрасочного покрытия рекомендуется проверить их несущую способность или устойчивость к омылению.

## НАЧАЛО МОНТАЖА СИСТЕМЫ

### ▪ Монтаж с цокольным профилем

Цокольный профиль, соответствующий толщине теплоизоляционной плиты, закрепить на стену из расчета 3 дюбеля на погонный метр, профили между собой стыковать специальными соединительными деталями. Дополнительно уложить профиль по всей длине на клеящую шпатлевку или уложить предварительно сжатую ленту для уплотнения швов (особенно при неровных основах), чтобы исключить зазоры между профилем и стеной, т.е. повысить теплозащитные свойства системы.

### ▪ Монтаж без цокольного профиля

С помощью клеевой смеси (weber.therm MW, weber.therm SI00) угловой профиль с сеткой прикрепить к стене, к нему позднее приклеить теплоизоляционные плиты. На теплоизоляционную плиту установить углок с сеткой или профиль-капельник.

## МОНТАЖ ТЕПЛОИЗОЛЯЦИОННЫХ ПЛИТ

- Плиты хранить, защищая от намокания и солнечных лучей.
- Промокшие или поврежденные плиты устанавливать нельзя. Клеевую смесь приготовить согласно инструкции на обратной стороне мешка. Места минераловатной плиты, на которые будет наноситься клей, загрунтовать тонким слоем клеевого раствора на сдир.
- Клеевой раствор наносить методом «бортик-лепешка» (шириной ок. 5 см) по периметру теплоизоляционной плиты и несколькими точками по центру плиты (не менее трех точек размером ок. 15 см) так, чтобы контактная поверхность составляла не менее 40 % с учетом неровности основания и толщины слоя клея (рис. 1).
- Если основание достаточно ровное, клеевой раствор наносить на поверхность теплоизоляционной плиты шпателем с зубом 10 мм или на основание. Не позднее чем через 10 мин. после нанесения клеящего строительного раствора теплоизоляционные плиты установить в проектное положение (рис. 2-3).
- Теплоизоляционные плиты устанавливать снизу вверх, вплотную друг к другу с перевязкой с соседними плитами (рис. 4).
- Клеевой раствор ни в коем случае не должен попадать в швы между теплоизоляционными плитами. Монтировать можно только целые плиты. Пригоночные детали > 15 см из одного и того же изоляционного материала можно использовать только на рядовой зоне и ни в коем случае на краях. На углах здания можно укладывать только целые и половинные изоляционные плиты методом перевязки углов (рис. 5).
- На углах оконных и дверных проемов после монтажа теплоизоляции не должны образовываться Т-образные стыки. Плиты на углах проемов должны быть вырезаны из цельного куска плиты и иметь так называемый сапожковый профиль (рис. 6).
- Чтобы не создавать тепловых мостиков, стыки плит следует по возможности освободить от строительного раствора. Даже при точном выполнении работ не всегда удается избежать дефектов и швов, которые, однако, должны быть закрыты тем же изоляционным материалом (рис. 7).

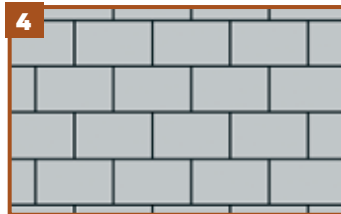

### КРЕПЛЕНИЕ НА ДЮБЕЛИ

- После высыхания клеевого раствора не менее чем 3 дня теплоизоляцию дополнительно зафиксировать с помощью фасадных дюбелей. Выбор дюбелей, их количество и схема расположения зависят от типа основания, высоты здания и расположения теплоизоляции (см. Альбом технических решений).
- После установки дюбелей следует проверить, прочно ли они сидят. Поврежденные или непрочно сидящие дюбеля заменить.



### ДОПОЛНИТЕЛЬНЫЕ ЭЛЕМЕНТЫ

- Все углы дополнительно усилить с помощью уголков из ПВХ со стеклосеткой, утапливая их в ранее нанесенный клеевой раствор (рис. 8–10). Перед нанесением базового штукатурного слоя во избежание растрескивания углов в области подоконников, оконных перемычек и других проемов в стенах дополнительно усилить их угловыми полосками из стеклосетки (мин. 20x30 см).
- Примыкание системы к оконным и дверным рамам рекомендуется выполнить с помощью специальных самоклеящихся профилей (рис. 11).



### СОЗДАНИЕ БАЗОВОГО ШТУКАТУРНОГО СЛОЯ

- Наклеенные теплоизоляционные плиты защищать от воздействия повышенной влажности (особенно при длительных перерывах в работах) и прямого солнечного света.
- Приготовить раствор для базового штукатурного слоя согласно инструкции на мешке.
- Минераловатные теплоизоляционные плиты перед созданием на их поверхности базового штукатурного армированного слоя загрунтовать тонким слоем клеевого раствора на сдир.
- На поверхность теплоизоляционной плиты зубчатым шпателем с размером зуба 10 см нанести армировочно-клеевой раствор (рис. 12).
- На полученный слой наложить фасадную стеклосетку (например, R131) с минимальным перехлестом 10 см и, слегка вдавливая ее в клеевой раствор, разгладить проступивший клей гладкой стороной шпателя (рис. 13). Сетка должна располагаться в верхней трети клеевого раствора и покрываться им не менее чем на 1 мм, в месте перехлеста сеток – не менее чем 0,5 мм.

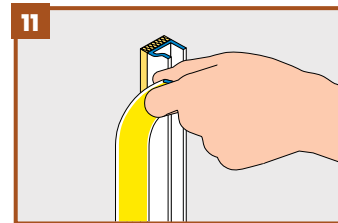

### СОЗДАНИЕ ДЕКОРАТИВНО-ЗАЩИТНОГО СЛОЯ

- Перед нанесением защитно-декоративной штукатурки поверхность должна полностью просохнуть (не менее 3–5 дней, в зависимости от погодных условий).
- За 12–24 ч. до нанесения штукатурки поверхность однократно обильно покрыть тонирующей грунтовкой weber.prim Uni.
- Декоративно-защитную штукатурку нанести слоем в размер зерна и сразу растереть круговыми движениями (рис. 14). Производить затирку всегда одинаковыми терками «по сырому», не дожидаясь обветривания поверхности.

### РАСХОД:

Наклеивание*	weber.therm MW weber.therm S100	6 кг/м <sup>2</sup> 6 кг/м <sup>2</sup>
Дюбель		≥5 шт/м <sup>2</sup>
Армирование	weber.therm S100	5 кг/м <sup>2</sup>
Сетка фасадная	R131	1,1 м <sup>2</sup> /м <sup>2</sup>
Грунтовка	weber.prim Uni	0,20 кг/м <sup>2</sup>
Декоративная штукатурка	см. паспорт на продукт	

\* Для толщины слоя 10 мм, площади приклеивания 40 % от поверхности теплоизоляционной плиты.



**WEBER.THERM COMFORT** – система теплоизоляции фасадов на основе минеральной ваты из стекловолна ISOVER Штукатурный Фасад.

## ПРЕИМУЩЕСТВА

- Легкая.
- Негорючая.
- Паропроницаемая.
- Высокие теплозащитные свойства.

## НАЗНАЧЕНИЕ

- Тепло-/звукоизоляция старых и новых зданий и сооружений.
- Защита и декоративная отделка наружных стен зданий.
- Экономия энергии на отопление и кондиционирование здания.
- Снижение мощности отопительного оборудования и системы кондиционирования, а следовательно, продление срока службы оборудования.
- Снижение вероятности возникновения плесени на поверхности стен внутри зданий и сооружений.
- Реконструкция и санация поврежденных фасадов.

## ЭЛЕМЕНТЫ СИСТЕМЫ

### 1 – Клеевая смесь weber.therm MW

Смесь предназначена для монтажа теплоизоляционных плит из минеральной ваты на следующие основания: бетон, кирпичная кладка из керамического и силикатного кирпича, поверхности, оштукатуренные цементными, цементно-известковыми штукатурками, поверхности из ячеистого бетона. Толщина слоя при монтаже теплоизоляции от 5 до 20 мм.

### 2 – Теплоизоляционные плиты IISOVER Штукатурный Фасад

В системе используются негорючие минераловатные плиты IISOVER ФАСАД из стеклянного волокна с прочностью на разрыв слоев не менее 15 кПа, прочностью на сжатие не менее 45 кПа,  $\lambda_0=0,041$ ,  $\lambda_b=0,043$  и толщиной плит от 50 до 200 мм.

### 3, 6 – Армировочно-клеевая смесь weber.therm S100

Смесь предназначена для монтажа теплоизоляционных плит из пенополистирола и минеральной ваты на следующие основания: бетон, кирпичная кладка из керамического и силикатного кирпича, поверхности, оштукатуренные цементными, цементно-известковыми штукатурками, поверхности из ячеистого бетона. Также предназначена для создания базового штукатурного армированного слоя на поверхности теплоизоляционных плит. При температуре окружающей среды от -10 до +20 °C рекомендуется применять weber.therm S100 winter.

Толщина слоя: - при монтаже теплоизоляции от 5 до 30 мм;  
- базового штукатурного слоя от 3,5 до 8 мм.

### 4 – Фасадные армирующие стеклосетки

Характеристики фасадных стеклосеток с щелочестойкой пропиткой:

Наименование	R61	R131	R275
Назначение	архитектурная	рядовая	панцирная
Размеры ячейки сетки, мм	2,5x2,5	3,5x3,8	6x6
Толщина нити, мм	0,28	0,52	0,9
Плотность, г/см <sup>3</sup>	70	160	330
Длина/ширина рулона, м	50/1	50/1,1	25/1
Область применения	для создания базового слоя на поверхности декоративных элементов	для создания базового слоя на поверхности фасадных систем	для создания усиленного (анти-вандального) базового штукатурного слоя и при монтаже плитки на фасад

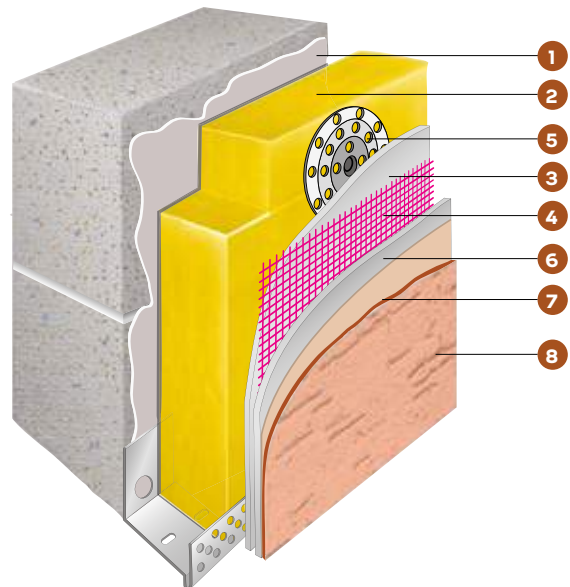

### 5 – Дюбель фасадный

Для дополнительной механической фиксации теплоизоляционных плит используются фасадные дюбели, имеющие следующие характеристики:

Диаметр тарельчатой головки, мм	60
Диаметр стержня, мм	8
Глубина анкеровки, мм	25–70, в зависимости от стенообразующего материала

### 7 – Грунтовка weber.prim Uni

Предназначена для тонирования, укрепления и обеспыливания основания, образует равномерно впитывающую поверхность перед нанесением декоративных штукатурок, облегчает их нанесение.

### 8 – Декоративно-защитные штукатурки

Для создания декоративно-защитного слоя можно использовать следующие виды декоративных штукатурок:

- силикатно-силиконовую – weber.pas extraClean,
- минерально-органическую – weber.pas topdry,
- силиконовую – weber.pas silikon,
- минеральную – weber.min (требует последующей окраски).

Для отделки декоративных элементов, оконных и дверных проемов используются: weber.pas modelfino, weber.pas decofino.

Виды структур: зернистая («шуба»), бороздчатая («короед»).

Цвета: стандартные, согласно цветовой палитре Weber. Возможна колеровка в нестандартные цвета.

Коэффициент светоотражения должен быть не менее 25–30%.

### Краски фасадные

Для окраски weber.min используются следующие краски:

- силикатная – weber.ton silikat,
- силиконовая – weber.ton micro V

Цвета: стандартные, согласно цветовой палитре Weber. Возможна колеровка в нестандартные цвета.

Коэффициент светоотражения должен быть не менее 25–30%.

## УСЛОВИЯ ПРОВЕДЕНИЯ РАБОТ

- Основание должно быть неподвижным, стабильным, сухим, ровным и способным нести нагрузку.
- Грязь, пыль и посторонние частицы должны быть удалены, бетонные поверхности очищены от разделительных материалов, при необходимости обработаны водой под давлением или паром.
- Все мокрые процессы (устройство полов, оштукатуривание и т.д.) внутри здания должны быть завершены.
- Должны быть установлены горизонтальные ограждения, такие как: подоконные отливы, концевые детали кровли, концевые детали парапетов и т.д.
- Деформационные швы корпуса здания должны быть сохранены в процессе монтажа всей многослойной теплоизолирующей системы WEBER.THERM. Через каждые 24–36 м должны быть выполнены вертикальные деформационные швы.

## НАЧАЛО МОНТАЖА СИСТЕМЫ

### ▪ Монтаж с цокольным профилем

Цокольный профиль, соответствующий толщине теплоизоляционной плиты, закрепить на стену из расчета 3 дюбеля на погонный метр, профили между собой стыковать специальными соединительными деталями. Дополнительно уложить профиль по всей длине на клеящую шпатлевку или уложить предварительно сжатую ленту для уплотнения швов (особенно при неровных основах), чтобы исключить зазоры между профилем и стеной, т.е. повысить теплозащитные свойства системы.

### ▪ Монтаж без цокольного профиля

С помощью клеевой смеси (webertherm MW, webertherm S100) угловой профиль с сеткой прикрепить к стене, к нему позднее приклеить теплоизоляционные плиты. На теплоизоляционную плиту установить уголок с сеткой или профиль-капельник.

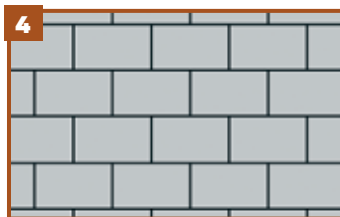

## ПОДГОТОВИТЕЛЬНЫЕ РАБОТЫ

- Удалить остатки бетона и строительного раствора.
- Неровности до 10 мм можно выровнять при монтаже теплоизоляции.
- Неровности размером более 10 мм выровнять предварительно, используя цементно-известковую штукатурку weber.vetonit 414 или цементную штукатурку weber.stuk cement. Перед монтажом теплоизоляционных плит дать выстояться выравнивающему слою не менее 1 недели.
- Старую штукатурку тщательно проверить на наличие пустот, возможные пустоты и отслоения удалить. Соответствующие места выровнять подходящей штукатуркой weber.vetonit 414 или weber.stuk cement (предварительно прогрунтовав или увлажнив поверхность). Поверхность с прочным, крепко держащимся лакокрасочным покрытием или с полимерной штукатуркой должна быть сухой и чистой. При наличии полимерной штукатурки или лакокрасочного покрытия рекомендуется проверить их несущую способность и устойчивость к омылению.

## МОНТАЖ ТЕПЛОИЗОЛЯЦИОННЫХ ПЛИТ

- Плиты хранить, защищая от намокания и солнечных лучей.
- Промокшие или поврежденные плиты устанавливать нельзя. Клеевую смесь приготовить согласно инструкции на обратной стороне мешка. Места минераловатной плиты, на которые будет наноситься клей, загрунтовать тонким слоем клеевого раствора на сдир.
- Клеевой раствор наносить методом «бортик-лепешка» (шириной ок. 5 см) по периметру теплоизоляционной плиты и несколькими точками по центру плиты (не менее трех точек размером ок. 15 см) так, чтобы контактная поверхность составляла не менее 40 % с учетом неровности основания и толщины слоя клея (рис. 1).
- Если основание достаточно ровное, клеевой раствор наносить на поверхность теплоизоляционной плиты шпателем с зубом 10 мм или на основание. Не позднее чем через 10 мин. после нанесения клеящего строительного раствора теплоизоляционные плиты установить в проектное положение (рис. 2-3).
- Теплоизоляционные плиты устанавливать снизу вверх, вплотную друг к другу с перевязкой с соседними плитами (рис. 4).
- Клеевой раствор ни в коем случае не должен попадать в швы между теплоизоляционными плитами. Монтировать можно только целые плиты. Пригоночные детали > 15 см из одного и того же изоляционного материала можно использовать только на рядовой зоне и ни в коем случае на краях. На углах здания можно укладывать только целые и половинные изоляционные плиты методом перевязки углов (рис. 5).
- На углах оконных и дверных проемов после монтажа теплоизоляции не должны образовываться Т-образные стыки. Плиты на углах проемов должны быть вырезаны из цельного куска плиты и иметь так называемый сапожковый профиль (рис. 6).
- Чтобы не создавать тепловых мостиков, стыки плит следует по возможности освободить от строительного раствора. Даже при точном выполнении работ не всегда удается избежать дефектов и швов, которые, однако, должны быть закрыты тем же изоляционным материалом (рис. 7).

## КРЕПЛЕНИЕ НА ДЮБЕЛИ

- Не ранее чем 24 ч. после высыхания клеевого раствора, теплоизоляцию дополнительно зафиксировать с помощью фасадных дюбелей. Выбор дюбелей, их количество и схема расположения зависят от типа основания, высоты здания и расположения теплоизоляции (см. Альбом технических решений).
- После установки дюбелей следует проверить, прочно ли они сидят. Поврежденные или непрочно сидящие дюбеля заменить.

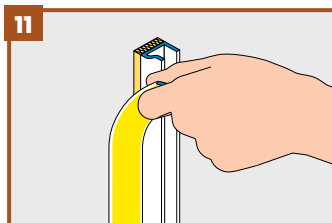

## ДОПОЛНИТЕЛЬНЫЕ ЭЛЕМЕНТЫ

- Все углы дополнительно усилить с помощью уголков из ПВХ со стеклосеткой, утапливая их в ранее нанесенный клеевой раствор (рис. 8–10). Перед нанесением базового штукатурного слоя во избежание растрескивания углов в области подоконников, оконных перемычек и других проемов в стенах дополнительно усилить их угловыми полосками из стеклосетки (мин. 20x30 см).
- Примыкание системы к оконным и дверным рамам выполнить с помощью специальных самоклеящихся профилей (рис. 11).

## СОЗДАНИЕ БАЗОВОГО ШТУКАТУРНОГО СЛОЯ

- Наклеенные теплоизоляционные плиты защищать от воздействия повышенной влажности (особенно при длительных перерывах в работах) и прямого солнечного света.
- Приготовить раствор для базового штукатурного слоя согласно инструкции на мешке.
- Минераловатные теплоизоляционные плиты, перед созданием на их поверхности базового штукатурного армированного слоя, загрунтовать тонким слоем клеевого раствора на сдир.
- На поверхность теплоизоляционной плиты зубчатым шпателем с размером зуба 10 см нанести армировочно-клеевой раствор (рис. 12).
- На полученный слой наложить фасадную стеклосетку (например, R131) с минимальным перехлестом 10 см и, слегка вдавливая ее в клеевой раствор, разгладить проступивший клей гладкой стороной шпателя (рис. 13). Сетка должна располагаться в верхней трети клеевого раствора и покрываться им не менее чем на 1 мм, в месте перехлеста сеток – не менее чем 0,5 мм.

## СОЗДАНИЕ ДЕКОРАТИВНО-ЗАЩИТНОГО СЛОЯ

- Перед нанесением защитно-декоративной штукатурки поверхность должна полностью просохнуть (не менее 3–5 дней, в зависимости от погодных условий).
- За 12–24 ч. до нанесения штукатурки поверхность однократно обильно покрыть тонирующей грунтовкой weber.prim Uni.
- Декоративно-защитную штукатурку нанести слоем в размер зерна и сразу растереть круговыми движениями (рис. 14). Производить затирку всегда одинаковыми терками «по-сырому», не дожидаясь обветривания поверхности.

## РАСХОД

Наклеивание*	webertherm MW weber.therm S100	6 кг/м <sup>2</sup> 6 кг/м <sup>2</sup>
Дюбель		≥5 шт/м <sup>2</sup>
Армирование	weber.therm S100	5 кг/м <sup>2</sup>
Сетка фасадная	R131	1,1 м <sup>2</sup> /м <sup>2</sup>
Грунтовка	weber.prim Uni	0,20 кг/м <sup>2</sup>
Декоративная штукатурка	см. паспорт на продукт	

\* Для толщины слоя 10 мм, площади приклеивания 40 % от поверхности теплоизоляционной плиты.

**WEBER.THERM MONOROC** – система теплоизоляции фасадов с толстым наружным штукатурным слоем и минеральной ваты на основе каменного или стекловолокна.

## ПРЕИМУЩЕСТВА

- Высокая прочность штукатурного слоя.
- Высокие теплозащитные свойства.
- Паропроницаемая.
- Негорючая.

## НАЗНАЧЕНИЕ

- Тепло-/звукоизоляция старых и новых зданий и сооружений.
- Защита и декоративная отделка наружных стен зданий.
- Экономия энергии на отопление и кондиционирование здания.
- Снижение мощности отопительного оборудования и системы кондиционирования, а следовательно, продление срока службы оборудования.
- Снижение вероятности возникновения плесени на поверхности стен внутри зданий и сооружений.
- Реконструкция и санация поврежденных фасадов.

## ЭЛЕМЕНТЫ СИСТЕМЫ

### 1, 2 – Штукатурная смесь weber.vetonit 414 Unirender

Смесь цементно-известковая с микроволокном предназначена для создания базового штукатурного слоя, армированного стальной оцинкованной сеткой, закрепленной на специальных подвижных анкерах. Смесь также предназначена для оштукатуривания по следующим основаниям: бетон, кирпичная кладка из керамического и силикатного кирпича, поверхности, оштукатуренные цементными, цементно-известковыми штукатурками, поверхности из ячеистого бетона. Толщина слоя 5–30 мм.

### 3 – Сетка стальная сварная оцинкованная

Специальная штукатурная сварная стальная сетка, изготовленная из оцинкованной (толщина защитного слоя 35 мкм) проволоки D=1 мм, с размером ячейки 19x19 мм. Используется для армирования базового слоя при монтаже системы.

Наименование показателя	Значение
Размер ячейки, мм	19x19
Геометрические показатели – отклонение от размеров ячейки, мм	±2
Ширина рулона, мм	1000, 1500
Диаметр проволоки до гальванизации, мм	1
Толщина цинкового покрытия, мкм, не менее	35
Усилие на разрыв проволоки в кН/мм <sup>2</sup> , не менее	0,6
Усилие на отрыв сварного соединения, Н, не менее	140
Коррозионная стойкость в щелочных средах, лет, не менее	25

### 4 – Теплоизоляционные плиты

В качестве теплоизоляционного материала применяют плиты из минеральной ваты на основе каменной и стеклянной ваты на синтетическом связующем.

Требования, предъявляемые к теплоизоляционным плитам:

Наименование показателя	Значение
Прочность на сжатие при 10%-ной линейной деформации, кПа, не менее	5,0
Теплопроводность при (283±1)К, λ <sub>100</sub> , Вт/(м·К), не более	0,034
Паропроницаемость, мг/м·ч·Па, не менее	0,35
Группа горючести	НГ

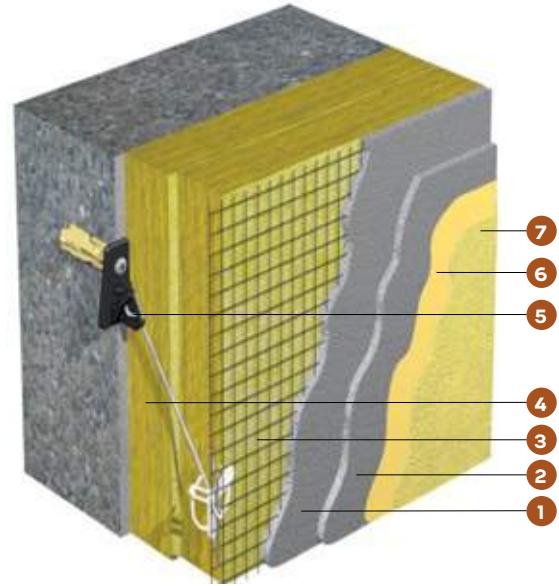

### 5 – Крепежная система

Крепежная система состоит из:

1. Скобы, изготовленной из армированного пластика, крепящейся к стене с помощью подходящего крепежного элемента
2. Маятникового рычага
3. Блокировочного элемента
4. Блокировочной шпильки

### 6 – Грунтовка weber.prim Uni

Предназначена для тонирования, укрепления и обеспыливания основания, образует равномерно впитывающую поверхность перед нанесением декоративных штукатурок, облегчает их нанесение.

### 7 – Декоративно-защитные штукатурки

Для создания декоративно-защитного слоя можно использовать следующие виды декоративных штукатурок:

- силикатно-силиконовую – weber.pas extraClean,
- минерально-органическую – weber.pas topdry,
- силиконовую – weber.pas silikon,
- минеральную – weber.min (требует последующей окраски).

Для отделки декоративных элементов, оконных и дверных проемов используются: weber.pas modelfino, weber.pas decofino.

Виды структур: зернистая («шуба»), бороздчатая («короед»).

Цвета: стандартные, согласно цветовой палитре Weber. Возможна колеровка в нестандартные цвета.

Коэффициент светоотражения должен быть не менее 25–30%.

### Краски фасадные

Для окраски используют следующие краски:

- силикатную – weber.ton silikat,
- силиконовую – weber.ton micro V.

Цвета: стандартные, согласно цветовой палитре Weber. Возможна колеровка в нестандартные цвета.

Коэффициент светоотражения должен быть не менее 25–30%.

## УСЛОВИЯ ПРОВЕДЕНИЯ РАБОТ

- Основание должно быть неподвижным, стабильным, способным нести нагрузку, сухим и ровным.
- Грязь, пыль и посторонние частицы должны быть удалены, бетонные поверхности очищены от разделительных материалов, при необходимости обработаны водой под давлением или паром.
- Все мокрые процессы (устройство полов, оштукатуривание и т.д.) внутри здания должны быть завершены.
- Неровности основания больше 7 мм/2 м необходимо выронять при помощи штукатурки weber.vetonit 414.
- Должны быть установлены горизонтальные ограждения, такие как: подоконные отливы, концевые детали кровли, концевые детали парапетов и т.д.
- В процессе монтажа всей многослойной теплоизолирующей системы webertherm MonoRoc должны быть сохранены деформационные швы корпуса здания. Через каждые 12–15 м должны быть выполнены деформационные швы.

## НАЧАЛО МОНТАЖА СИСТЕМЫ

- Стену при помощи цветного шнура делят на квадраты со стороной 50 см, начиная от угла и учитывая, что первая линия проводится на расстоянии 15 см от угла. В местах пересечения линий, где будут сверлиться отверстия для крепежа, делают отчетливые отметки (рис. 1).
- Вокруг оконных и других проемов места сверления отверстий под крепеж отмечают отдельно специальным мелком. Отметки делаются на расстоянии 15 см от краев проема. Сверление отверстий в отмеченных местах начинают, учитывая глубину сверления для крепежных дюбелей.
- По отметкам устанавливаются скобы, которые крепятся к стене при помощи подходящих крепежных дюбелей (рис. 2). В скобу вставляется маятниковый рычаг, который фиксируется в верхнем положении под углом 90° для легкого монтажа теплоизоляции (рис. 3).
- На установленные в верхнем положении маятниковые рычаги накладывается теплоизоляционная плита. Теплоизоляционные плиты надо устанавливать снизу вверх, вплотную друг к другу с перевязкой с соседними плитами (рис. 4).
- На углах здания можно укладывать только целые и половинные изоляционные плиты соединением в зуб (рис. 5). Промокшие или поврежденные плиты устанавливать нельзя. Монтировать можно только целые плиты. Пригоночные детали > 15 см из одного и того же изоляционного материала можно использовать только на рядовой зоне и не в коем случае на краях.
- Установленную теплоизоляционную плиту закрепить с помощью круглого блокировочного элемента, удерживающего теплоизоляцию на месте, и сделать в ней разрез под углом в 45° (рис. 6-7). Маятниковый рычаг перемещается в нижнее положение, что позволяет равномерно распределить нагрузку на крепеж.

## УСТАНОВКА ШТУКАТУРНОЙ СЕТКИ

- Перед установкой сетки убедиться в том, что все маятниковые рычаги, являющиеся составной частью крепежного изделия, выведены из блокировочного положения и установлены под заданным углом 45°.
- Сетку натянуть полосами, равными ширине рулона, раскручивая рулон сверху вниз, с нахлестом не менее 5 см. Для облегчения работ от рулона отрезать специальными ножницами куски сетки длиной в 2-3 этажа. Сетку слегка натянуть сверху вниз и зафиксировать блокировочной шпилькой (рис. 8). Блокировочные шпильки можно снимать и устанавливать заново, например при монтаже сетки.
- Откосы дверных, оконных и других проемов обтянуть кусками сетки согласно строительному проекту. Углы проемов усилить полосками сетки размером ок. 300x500 мм, которые закрепить блокировочной шпилькой к первому слою сетки (рис. 9).

## ШТУКАТУРНЫЕ РАБОТЫ

- До начала штукатурных работ двери и окна защитить полиэтиленовой пленкой. Поверхности, которые легко повреждаются штукатурным раствором, такие как стекло, алюминий или окрашенные поверхности, защитить от брызг штукатурного раствора (рис. 10).
- До начала работ убедиться в том, что температура воздуха и основания во время штукатурных работ и в течение 3 суток после их выполнения составляет не менее +5 °С.
- Сухую смесь приготовить в соответствии с инструкцией на мешке.

## ПОДГОТОВИТЕЛЬНЫЕ РАБОТЫ

- Перед началом работ определить фактические отклонения фасадной поверхности по вертикальной плоскости и состояние этих поверхностей.
- Наплывы бетона, раствора удалить, трещины и углубления выровнять. Старую штукатурную поверхность в удовлетворительном состоянии можно оставить. Непрочные участки старой штукатурной поверхности удалить до начала работ по устройству теплоизоляционной системы.
- Неровности в основании глубиной более 15 мм и площадью от 0,5 м<sup>2</sup> следует выровнять с помощью раствора weber.vetonit 414 Unirender и минеральной ваты. Выбирая материал для выравнивания, учитывать требования к прочности.



### СОЗДАНИЕ БАЗОВОГО ШТУКАТУРНОГО СЛОЯ

- Перед началом штукатурных работ произвести контроль крепежных изделий и всей конструкции.
- Первый слой служит каркасом конструкции, которая армируется штукатурной сеткой. Поэтому для первого слоя очень важно, чтобы сетка была сплошь покрыта раствором с обеих сторон. Расход раствора для первого слоя – 15–20 кг/м<sup>2</sup>.
- Штукатурный раствор наносить механически (растворонасосом) (рис. 11) или вручную стальным шпателем, придавливая его к сетке и теплоизоляции. При необходимости сетку оттягивать от минераловатной плиты так, чтобы штукатурный раствор покрывал ее с обеих сторон полностью. Если сетка в некоторых местах пузырится и выпирает из раствора, вдавить ее внутрь раствора, закрепив специальными оцинкованными гвоздями.
- После механического нанесения штукатурный раствор разгладить правилом, слегка придавливая к теплоизоляции, одновременно проверяя, чтобы сетка была полностью покрыта раствором (рис. 12). Чтобы сетка не пузырилась, оштукатуривание лучше выполнять снизу вверх. При выравнивании первого слоя проверять его толщину по всей поверхности и где необходимо добавлять раствор.
- После нанесения первого штукатурного слоя поддерживать поверхность влажной в течение времени схватывания (ок. 1–3 сут.), в зависимости от температуры и влажности воздуха. При сухой и теплой погоде оштукатуренную поверхность при необходимости увлажнять (рис. 13).



### СОЗДАНИЕ ВЫРАВНИВАЮЩЕГО ШТУКАТУРНОГО СЛОЯ

- Второй штукатурный слой выравнивает конструкцию стены и создает основу для нанесения защитно-декоративного слоя. Расход раствора для второго слоя: 15–20 кг/м<sup>2</sup>.
- Перед нанесением второго слоя первый слой следует увлажнить за 1–2 ч. до начала работ. Второй слой можно наносить вручную или механически, плотно прижимая к основе, с силой вдавливая стальным шпателем. Толщина слоя составляет ок. 10–12 мм, однако общая толщина трехслойной штукатурки должна составлять не менее 20–25 мм (рис. 14).
- Нанесенный слой раствора разровнять правилом в соответствии с отметками на маяках. Излишки раствора собрать в емкость с раствором для дальнейшего использования. В сухую и теплую погоду оштукатуренные поверхности при необходимости увлажнять (рис. 15).

### СОЗДАНИЕ ДЕКОРАТИВНО-ЗАЩИТНОГО СЛОЯ

- Перед нанесением защитно-декоративной штукатурки поверхность должна полностью просохнуть (не менее 3–5 дней, в зависимости от погодных условий).
- За 12–24 ч. до нанесения штукатурки поверхность однократно и обильно покрыть тонирующей грунтовкой weber.prim Uni (рис. 16).
- Декоративно-защитную штукатурку нанести слоем в размер зерна и сразу растереть круговыми движениями (рис. 17). Работать всегда одинаковыми терками, затирку производить не дожидаясь обветривания поверхности, «по-сырому» (рис. 18).

### РАСХОД

Штукатурка	weber.vetonit 414	25–30 кг/м <sup>2</sup>
Крепежная система	MERK	≥ 5 шт/м <sup>2</sup>
Сетка фасадная	металлическая	1,1 м <sup>2</sup> /м <sup>2</sup>
Грунтовка	weber.prim Uni	0,20 кг/м <sup>2</sup>
Декоративная штукатурка	см. паспорт на продукт	

# СИСТЕМА ТЕПЛОИЗОЛЯЦИИ WEBER.THERM CLINKER

**WEBER.THERM CLINKER** – система теплоизоляции фасадов с облицовкой клинкерной плиткой в качестве финишного слоя.

## ПРЕИМУЩЕСТВА

- Морозостойкая.
- Вандаустойкая.
- Негорючая.
- Долговечность не менее 25 лет.

## НАЗНАЧЕНИЕ

- Тепло-/звукоизоляция старых и новых зданий и сооружений.
- Увеличения срока службы зданий.
- Ремонт и декоративная отделка наружных стен.
- Экономия энергии на отопление и кондиционирование здания.
- Снижение мощности отопительного оборудования и системы кондиционирования, а следовательно, продление срока службы оборудования.
- Снижение вероятности возникновения плесени и грибка внутри помещений.

## ЭЛЕМЕНТЫ СИСТЕМЫ

### 1 – Грунтовка **weber.prim multi**

Универсальная грунтовка для подготовки поверхности перед монтажом теплоизоляционных плит. Обеспыливает поверхность, укрепляет и выравнивает впитывающую способность основания, увеличивает прочность сцепления клеевого раствора.

### 2 – Клеевая смесь **weber.therm MW**

Смесь предназначена для монтажа теплоизоляционных плит из минеральной ваты (например, ISOVER Штукатурный Фасад или ISOVER Фасад). Высокая фиксирующая способность и тиксотропность раствора позволяет монтировать теплоизоляционные плиты практически на любые строительные основания.

### 3 – Теплоизоляционные плиты **ISOVER Штукатурный Фасад**

Минераловатная теплоизоляционная плита на основе стеклянного штапельного волокна отличается высокой прочностью на разрыв слоев и оптимальным весом.

### 4 – Армировочно-клеевая смесь **weber.therm A100**

Штукатурно-клеевая смесь для создания базового армированного слоя.

### 5 – Фасадные армирующие стеклосетки

Фасадная щелочестойкая сетка **weber.therm R275** или **R131** (2 слоя) армируют базовый штукатурный слой. Отличаются высокой прочностью на разрыв как в продольном, так и в поперечном направлении.

### 6 – Дюбель фасадный

Предназначен для механического крепления теплоизоляционной плиты и базового штукатурного слоя.

### 7 – Клеевая смесь **weber.vetonit ultra fix/absolut**

Высокоэластичная клеевая смесь на цементной основе предназначена для монтажа клинкерной плитки на поверхность базового штукатурного слоя.

### 8 – Затирка **weber.vetonit PROF**

Высокопрочная цветная цементная затирка для заполнения межплиточных швов шириной до 20 мм выпускается в 8 различных цветах. Обладает стойкостью к образованию плесени и грибка на поверхности, стабильностью цвета и эластичностью.

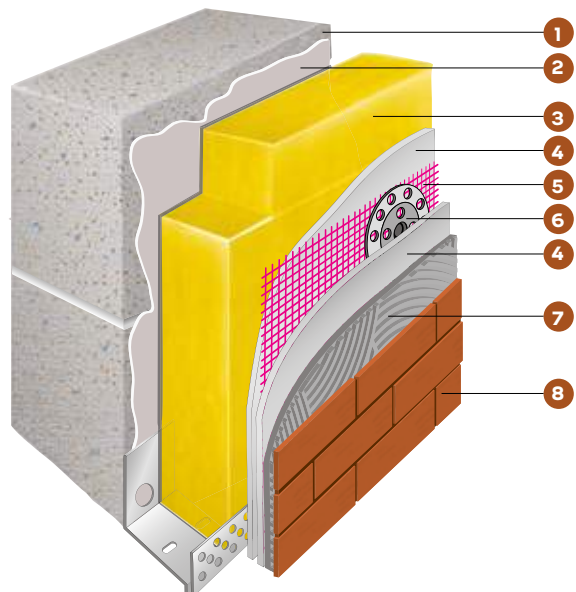

## УСЛОВИЯ ПРОВЕДЕНИЯ РАБОТ

- Основание должно быть безусловным, прочным (способным нести нагрузку), сухим и ровным.
- Удалить грязь, пыль и посторонние частицы, бетонные поверхности очистить от разделительных материалов, при необходимости обработать водой под давлением или паром.
- Все мокрые процессы (устройство полов, оштукатуривание и т.д.) внутри здания должны быть завершены.
- Установить горизонтальные ограждения, такие как: подоконные отливы, концевые детали кровли, концевые детали парапетов и т.д.

## ПОДГОТОВИТЕЛЬНЫЕ РАБОТЫ

- Удалить остатки бетона и строительного раствора.
- Если покрытие основания отслаивается, то его необходимо удалить. Образовавшуюся неровность заполнить подходящим штукатурным составом.
- Если основание неровное или имеет уклон, то поверхность можно выравнивать при помощи штукатурки: **weber.vetonit 414** или **weber.stuk cement** или **weber.vetonit TT40**.
- Если основание не требует выравнивания, то для обеспыливания и укрепления поверхности нанесите грунтовку **weber.prim multi** при помощи кисти или валика.

## НАЧАЛО МОНТАЖА СИСТЕМЫ

- Цокольный профиль, соответствующий толщине теплоизоляционной плиты, закрепляется дюбелями к стене, профили стыкуются между собой специальными соединительными деталями.
- Возможен монтаж системы без использования цокольного профиля, с помощью деревянного бруска, который удаляется после механической фиксации теплоизоляционных плит.



## МОНТАЖ ТЕПЛОИЗОЛЯЦИОННЫХ ПЛИТ

- Плиты хранить, защищая от намокания и солнечных лучей.
- Промокшие или поврежденные плиты устанавливать нельзя. Клеевую смесь приготовить согласно инструкции на обратной стороне мешка, точно отмеряя указанное количество воды, добавляя в воду сухую смесь.
- Внимание. Минераловатные плиты перед нанесением клеевого раствора грунтуются тонким слоем того же самого состава для улучшения прочности сцепления клея и теплоизоляции.
- Клеевой раствор weber.therm MW наносить валиком (шириной ок. 5 см) по периметру теплоизоляционной плиты и несколькими точками по центру плиты (не менее трех точек размером ок. 10–15 см) так, чтобы контактная поверхность составляла не менее 40 % с учетом неровности основания и толщины слоя клея.
- Если основание достаточно ровное, клеевой раствор наносить на поверхность теплоизоляционной плиты шпателем с зубом 10 мм и, не дожидаясь заветривания раствора, установить плиту в проектное положение.
- Теплоизоляционные плиты устанавливать снизу вверх, вплотную друг к другу с перевязкой с соседними плитами.
- Клеевой раствор не должен попадать в швы между теплоизоляционными плитами. На углах здания рекомендуется использовать только целые или половинные теплоизоляционные плиты с перевязкой на углах.
- На углах оконных и дверных проемов после монтажа теплоизоляции не должны образовываться Т-образные стыки. Плиты на углах проемов должны быть вырезаны из цельного куска плиты и иметь так называемый сапожковый профиль.
- Во избежание образования тепловых мостиков стыки плит по возможности освободить от строительного раствора. Швы между теплоизоляционными плитами размером более 2 мм должны быть зачеканены.

## ДОПОЛНИТЕЛЬНЫЕ ЭЛЕМЕНТЫ

- Все углы дополнительно усиливают с помощью уголков из ПВХ со стеклосеткой, утапливая их в ранее нанесенный клеевой раствор.
- Во избежание растрескивания углов в области подоконников, оконных перемычек и других проемов в стенах, следует дополнительно усилить угловыми полосками из стеклосетки (размером 20 на 30 см) перед созданием базового штукатурного слоя.
- Примыкание системы к оконным и дверным рамам следует выполнять с помощью специальных самоклеящихся профилей.



## СОЗДАНИЕ БАЗОВОГО ШТУКАТУРНОГО СЛОЯ

- Смонтированные теплоизоляционные плиты следует защищать от воздействия слишком высокой влажности (особенно при длительных перерывах в работах) и воздействия прямого солнечного света.
- Приготовить раствор для базового штукатурного слоя согласно инструкции на мешке weber.therm A100.
- Минераловатные плиты перед нанесением клеевого раствора загрунтовать тонким слоем того же самого состава для улучшения прочности сцепления клея и теплоизоляции.
- На поверхность теплоизоляционной плиты зубчатым шпателем с размером зуба 12 см нанести армировочно-клеевой раствор (рис. 1).
- На полученный слой наложить фасадную стеклосетку (рис. 2) с минимальным перехлестом 10 см, слегка вдавливая ее в клеевой раствор, разгладить проступивший клей гладкой стороной шпателя. Сетка должна располагаться в верхней трети клеевого раствора и покрываться им не менее чем на 1 мм, в месте перехлеста сеток – не менее 0.5 мм.

## МЕХАНИЧЕСКОЕ КРЕПЛЕНИЕ ТЕПЛОИЗОЛЯЦИИ НА ДЮБЕЛИ

- Не дожидаясь обветривания клеевого раствора, просверлить отверстия и теплоизоляцию дополнительно зафиксировать с помощью фасадных закручивающихся или забивных дюбелей (рис. 3).
- Шляпки дюбелей зашпаклевать тем же самым клеевым раствором (рис. 4), поверхность дополнительно покрыть тонким слоем (2–3 мм) клеевого раствора weber.therm A100.
- Выбор дюбелей, их количество и схема расположения зависят от типа основания.

## СОЗДАНИЕ ПЛИТОЧНОЙ ОБЛИЦОВКИ

- Не ранее чем через 10–14 дней после создания базового штукатурного слоя на поверхность монтировать плиточную облицовку из клинкерной плитки.
- Клеевой раствор weber.vetonit ultra fix/absolut приготовить согласно инструкции на мешке, точно придерживаясь рекомендаций по количеству воды и перемешиванию с соблюдением открытого времени (рис. 5).
- Затирочный раствор нанести на основание при помощи зубчатого шпателя и гладкой стороной шпателя на тыльную поверхность клинкерной плитки (толщиной 1–2 мм) и прижать к основанию с небольшим усилием.
- Плитки укладывать с зазором так, чтобы ширина шва составила не менее 8–10 мм (рис. 6).

## ЗАПОЛНЕНИЕ ШВОВ

- К заполнению швов плиточной облицовки можно приступать не ранее чем через 48 ч. после укладки плитки.
- Для заполнения швов приготовить раствор weber.vetonit PROF согласно инструкции на обратной стороне мешка.
- Клеевой раствор не должен заполнять шов более чем наполовину.

## РАСХОД

Грунтование	weber.prim multi	0,15 кг/м <sup>2</sup>
Наклеивание*	weber.therm MW	6 кг/м <sup>2</sup>
Теплоизоляция	ISOVER Штукатурный фасад	1,1 м <sup>2</sup> /м <sup>2</sup>
Армирование**	weber.therm A100	12–14 кг/м <sup>2</sup>
Сетка фасадная***	R131	2,2 м <sup>2</sup> /м <sup>2</sup>
Дюбель		6 шт/м <sup>2</sup>
Наклеивание	weber.vetonit ultra fix	6 кг/м <sup>2</sup>
Заполнение швов	weber.vetonit PROF	5 кг/м <sup>2</sup>

\* Для толщины слоя 10 мм, площади приклеивания 40 % от поверхности теплоизоляционной плиты.

\*\* Для толщины слоя 8–10 мм.

\*\*\* Два слоя.



## ДИАГНОСТИКА И ПОДГОТОВКА ОСНОВАНИЯ

### КАК ПРОВЕРИТЬ НЕСУЩУЮ СПОСОБНОСТЬ СТАРОЙ ШТУКАТУРКИ?



1  
Чтобы проверить прочность старой штукатурки в сухом и увлажненном состоянии, потрите ее проволочной щеткой. Если штукатурка осыпается, то ее необходимо удалить.



2  
Чтобы проверить твердость старого покрытия, проведите плоской стороной отвертки по поверхности, с силой надавливая на отвертку.



3  
Если на поверхности остаются глубокие царапины, то старую штукатурку необходимо удалить.

### КАК ОПРЕДЕЛИТЬ НАЛИЧИЕ ПУСТОТ ПОД СТАРЫМ ШТУКАТУРНЫМ ПОКРЫТИЕМ?



1  
Всю поверхность следует тщательно проверить, особенно в местах трещин.



2  
Поверхность простукивать молотком или металлическим стержнем, в местах пустот звук будет приглушенным.



3  
В местах пустот отбить старую штукатурку.

### КАК ОПРЕДЕЛИТЬ ВИД СТАРОГО ШТУКАТУРНОГО ПОКРЫТИЯ?



1  
Для того чтобы понять, совместимо ли старое покрытие с новым, необходимо определить, минеральное оно или полимерное.



2  
Под действием пламени (например, паяльной лампы) полимерные покрытия размягчаются или трескаются, а полимерные связующие издают специфический запах.



3  
Минеральные штукатурки (известково-цементные, цементные) не реагируют на воздействие пламени.

## КАК ПРОВЕРИТЬ ПРОЧНОСТЬ СЦЕПЛЕНИЯ ПОЛИМЕРНОЙ ШТУКАТУРКИ ИЛИ КРАСКИ?



Если старое покрытие (штукатурка или краска) не предполагается удалять, необходимо проверить прочность его сцепления с основанием.



Прочность сцепления красок или полимерных штукатурок с шероховатой поверхностью можно проверить при помощи шпателя или ножа.



На участке размером 10x10 см нанесите горизонтальные и вертикальные царапины с шагом 5–8 мм. Если сохранится ≥80% краски, прочность сцепления считается достаточной.

## КАК УЗНАТЬ ПРОЧНОСТЬ СЦЕПЛЕНИЯ НОВОЙ ШТУКАТУРКИ СО СТАРЫМ ПОКРЫТИЕМ (КРАСКОЙ ИЛИ ШТУКАТУРКОЙ)?

Когда поверхность покрыта полимерной краской или штукатуркой, необходимо знать, какова прочность их сцепления с новой штукатуркой.



Цементно-известковая штукатурка может не иметь достаточного сцепления с полимерной штукатуркой или краской (омыление).



Нанести на поверхность старого покрытия webertherm SI100 и утопить в него сетку размером 50x50 см так, чтобы край сетки не покрывался раствором. Дать высохнуть в течение 3-4 дней.



Если при отрыве сетки раствор остается на поверхности, прочность сцепления достаточна. Если свежий раствор или старое покрытие снимается вместе с сеткой, то сцепление непрочное, старое покрытие надо удалить.

## КАК ОПРЕДЕЛИТЬ ВПИТЫВАЮЩУЮ СПОСОБНОСТЬ ОСНОВАНИЯ?



Следует определить:

- какую грунтовку следует использовать
- необходимо ли применение специального раствора с повышенной адгезией.



Смочите основание водой из бутылки.  
1) Вода быстро впитывается, пятно быстро увеличивается. Обработать основание грунтовкой weber.prim extra не менее 2 раз.  
2) Вода впитывается, пятно медленно увеличивается. Обработать основание грунтовкой weber.prim extra.



3) Вода, слегка впитываясь, смачивает поверхность. Необходимо обработать основание грунтовкой weber.prim multi.  
4) Вода свободно стекает с поверхности, не смачивая ее. Необходимо обработать основание грунтовкой weber.prim contact.



Перед началом работ очистить основание от загрязнений, жира и остатков раствора. Удалить покрытия и штукатурки со слабым или недостаточным сцеплением с основанием. Изоляционный материал можно наклеивать на отремонтированное основание только после высыхания ремонтных материалов (не ранее 48 ч.). Максимальное отклонение от плоскости основания не должно быть более 10 мм на 2 м.

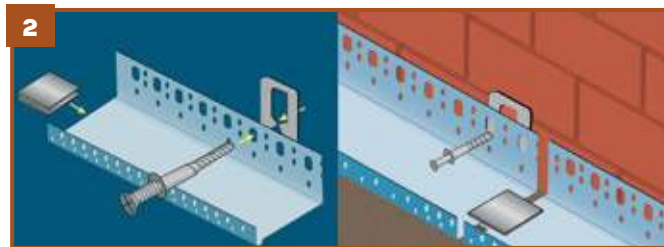

Ширина цокольного профиля должна соответствовать толщине используемого изоляционного материала. Профили крепятся дюбелями, зазор между профилями 2-3 мм. Для выравнивания профилей применяют дистанционные прокладки (компенсаторы толщ 3 или 5 мм). Для стыковки профилей необходимо использовать пластиковые соединители.



Залить в емкость чистую воду (20 °С) в количестве, указанном на мешке, и засыпать 25 кг клея. Смесь следует добавлять в воду, а не наоборот. Основание перед монтажом теплоизоляции обработать универсальной грунтовкой weber.prim multi. Перемешать клей механическим способом при помощи дрели с насадкой-миксером (400–600 об/мин) до однородной смеси без комков, оставить на 5–10 мин, затем вновь перемешать. Готовый к применению раствор должен быть использован в течение 2 ч. при 20 °С.

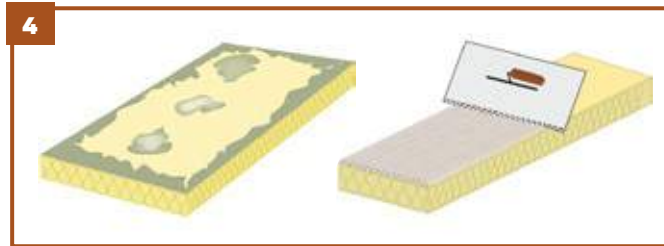

Клеевой раствор наносить по периметру и по центру плиты (произвольной линией или не менее чем в 3 точках). Поверхность наклеивания должна составлять не менее 40 % от всей площади теплоизоляционной плиты. Если основание ровное, раствор можно наносить зубчатым шпателем на всю поверхность плиты. При приклеивании противопожарных расщечек из минераловатной плиты раствор следует наносить на всю поверхность. Поверхность минераловатной расщечки необходимо загрунтовать, втирая в нее шпателем раствор для улучшения адгезии.



Изоляционные плиты наклеивать от угла здания снизу вверх со смещением на половину длины плиты. Длинную сторону плиты располагать по горизонтали. Всегда проверять ровность монтажа плит уровнем и правилом.



При наклеивании плиты на стену нельзя допускать крестообразных стыков плит и сплошных вертикальных щелей, особенно на углах.

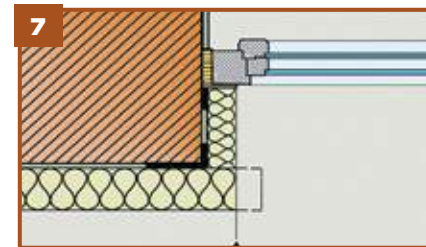

При монтаже в проемах рекомендуется приклеивать плиты на поверхность с перекрытием проема. Затем приклеить плиты по откосу. После высыхания клея плиты подрезать вровень с внутренней поверхностью.



При наклеивании плит на углах проемов не следует допускать сплошных горизонтальных или вертикальных щелей, свисающую часть плиты отрезать.

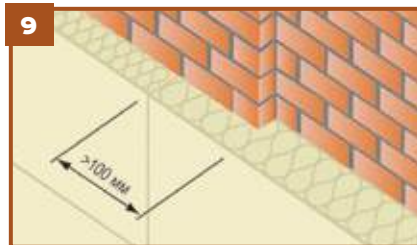

Стыки между плитами нельзя располагать в местах трещин основания, на границе двух разнородных материалов основания и там, где толщина плиты меняется из-за разницы толщины в конструкции. Перекрытие таких мест должно составлять не менее 100 мм.



При необходимости поверхность пенополистирольного утеплителя отшлифовать наждачной бумагой. Если в течение выдержки между приклеиванием и дальнейшей обработкой поверхность плит загрязнилась, ее следует отшлифовать. Швы между плитами от 1 мм зачеканить полосками того же утеплителя, подрезать и зашкурить.

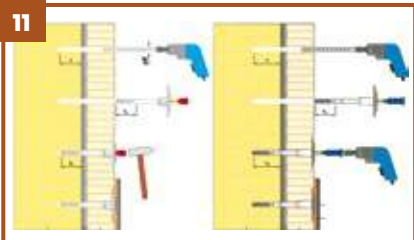

После высыхания клея (обычно не ранее чем через 24 ч. после приклеивания) установить дюбели так, чтобы изоляционный материал не смещался и не нарушалась его равномерность.

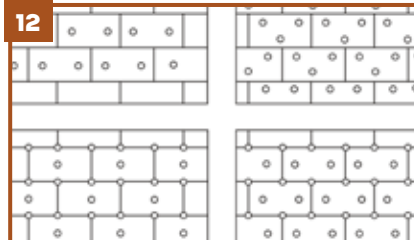

Количество дюбелей и схема дюбелирования рассчитывается на единицу поверхности. Минимальное число составляет 5 шт/м<sup>2</sup>. На углах объекта (краевая зона) количество дюбелей следует увеличить.



Все углы рекомендуется армировать угловым профилем с сеткой, утопив его в нанесенный слой клеевого раствора.



Углы оконных и дверных проемов армировать размещенными по диагонали полосками стекловолоконной сетки размером 200x300 мм, которые утопятся в ранее нанесенный слой клеевого раствора. Дополнительно армировать внешние углы откосов.



На поверхность утеплителя нанести раствор webertherm S100. В него утопить армирующую стекловолоконную сетку (рулон разворачивать сверху вниз) и одновременно вдавливать гладилкой из нержавеющей стали от центра к краям на глубину примерно 1/3 от толщины слоя раствора.



Полотна стекловолоконной сетки укладывать с перехлестом >100 мм. В местах стыка изоляционных материалов разного типа желательно наложить второй слой сетки с перехлестом удвоенного армирования не менее 150 мм на каждой стороне.



Поверхность армированного слоя не должна иметь неровностей и наплывов, которые впоследствии могли бы проявиться в декоративном слое или сделали бы невозможным его правильное нанесение.



Грунтование производится после высыхания армированного слоя, но не ранее чем через 3–5 дней.



Грунтовку weber.prim Uni наносить валиком или малярной кистью.



Декоративную штукатурку наносить после высыхания грунтовки в зависимости от погодных условий, но не ранее чем через 12–24 ч.



Фактуру создать путем затирки пластиковой теркой сразу после нанесения, не допуская обветривания поверхности.

УТЕПЛЕНИЕ ЦОКОЛЯ ЗДАНИЯ

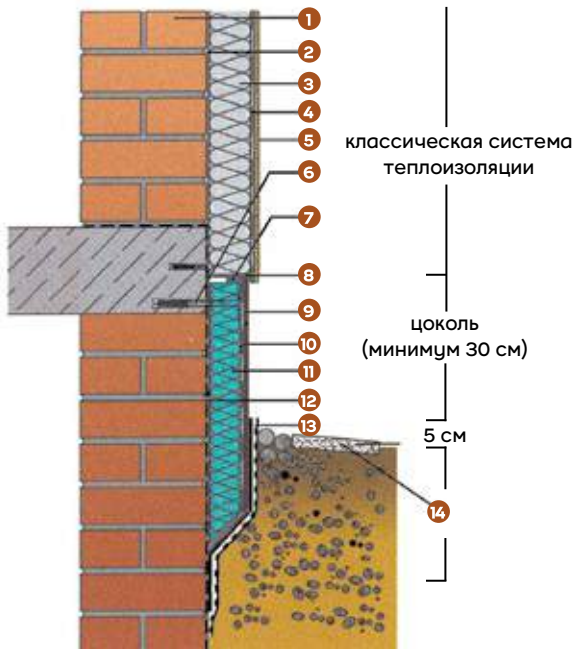

1. основание
2. клей
3. теплоизоляция
4. армированный слой
5. декоративная штукатурка
6. дюбель
7. цокольный профиль с капельником
8. герметик
9. декоративная штукатурка (weber.pas marmolit)
10. армированный слой
11. теплоизоляция (экструдированный пенополистирол)
12. гидроизоляция weber.tec 824
13. weber.tec Superflex 10
14. отмостка

ПРИМЫКАНИЕ СИСТЕМЫ К ОКНУ

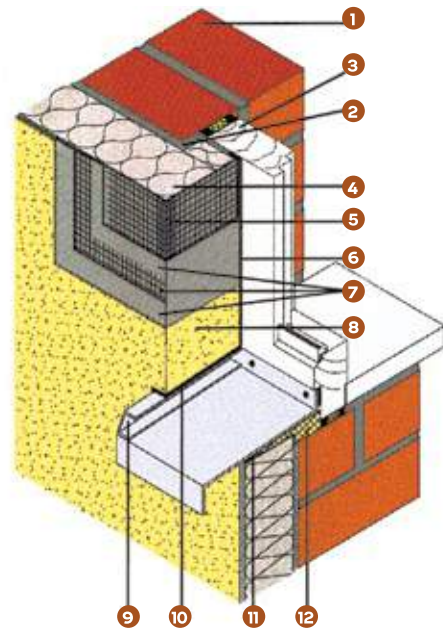

1. основание
2. клей
3. оконная рама
4. теплоизоляция
5. угловой профиль с сеткой
6. оконный профиль примыкания
7. армированный слой (клей+сетка)
8. декоративная штукатурка
9. подоконный отлив с U-профилем
10. саморасширяющаяся лента
11. подоконный профиль примыкания
12. теплоизоляция

ПРИМЫКАНИЕ СИСТЕМЫ К ОКНУ (ВИД СВЕРХУ)

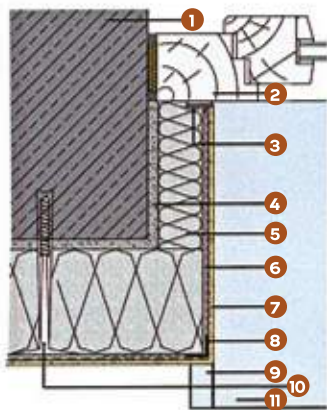

1. основание
2. оконная рама
3. оконный профиль примыкания
4. клей
5. теплоизоляция
6. армированный слой
7. декоративная штукатурка
8. угловой профиль с сеткой
9. U-образный профиль
10. тарельчатый дюбель
11. подоконный отлив

ПРИМЫКАНИЕ СИСТЕМЫ К РОЛЬСТАВНЯМ

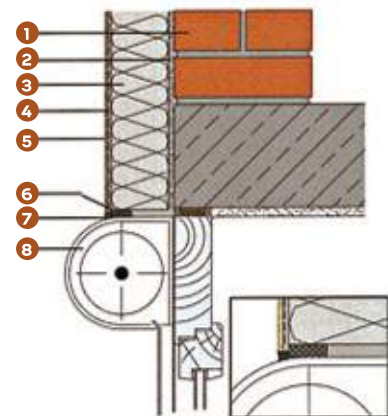

1. основание
2. клей
3. теплоизоляция
4. армированный слой
5. декоративная штукатурка
6. саморасширяющаяся лента
7. фасадный герметик или профиль примыкания
8. рольставня

## ПРИМЫКАНИЕ СИСТЕМЫ К КРОВЛЕ (СНИЗУ)

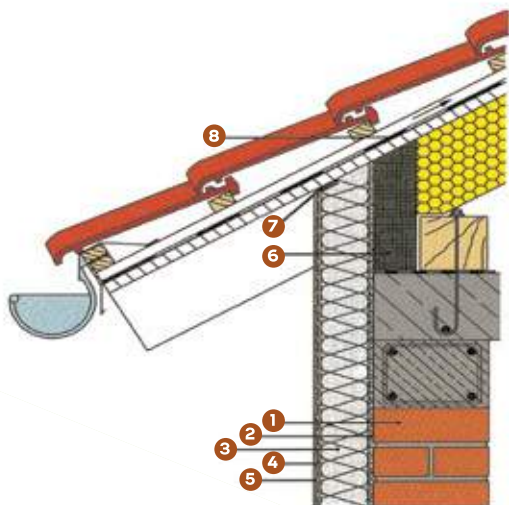

1. основание
2. клей
3. теплоизоляция
4. армированный слой
5. декоративная штукатурка
6. теплоизоляция
7. саморасширяющаяся лента
8. пароизоляция

## ПРИМЫКАНИЕ СИСТЕМЫ К КРОВЛЕ (СВЕРХУ)

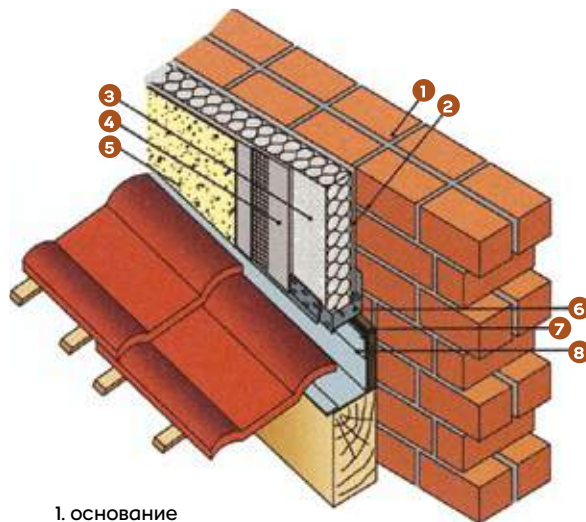

1. основание
2. клей
3. теплоизоляция
4. армированный слой
5. декоративная штукатурка
6. цокольный профиль с капельником
7. саморасширяющаяся лента или фасадный герметик
8. элемент кровли

## УТЕПЛЕНИЕ БАЛКОНА

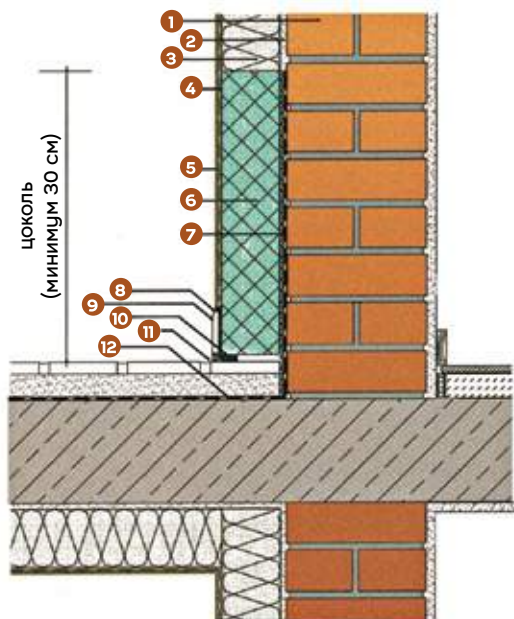

1. основание
2. клей
3. теплоизоляция
4. армированный слой
5. декоративная штукатурка
6. экструдированный пенополистирол
7. гидроизоляция
8. цокольный профиль
9. профиль примыкания
10. саморасширяющаяся лента
11. фасадный герметик
12. гидроизоляция (weber.tec 824)

## НАЧАЛО МОНТАЖА СИСТЕМЫ

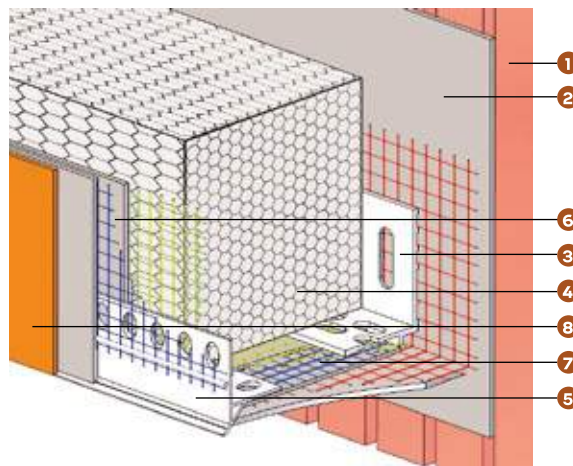

1. основание
2. клей
3. составной цокольный профиль
4. теплоизоляция
5. профиль-капельник
6. армированный слой
7. клей
8. декоративная штукатурка

# ОСНОВНЫЕ УЗЛЫ СИСТЕМЫ ФАСАДНОЙ ТЕПЛОИЗОЛЯЦИИ

## ПРИМЫКАНИЕ СИСТЕМЫ ТЕПЛОИЗОЛЯЦИИ К ОКНУ

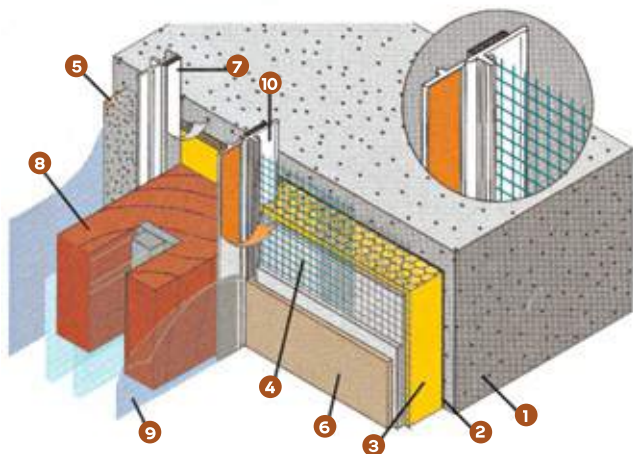

1. стена
2. клей
3. теплоизоляция
4. армированный слой
5. внутренняя штукатурка
6. декоративная фасадная штукатурка
7. оконный ПВХ-профиль примыкания
8. оконная рама
9. защитная оконная пленка
10. оконный ПВХ-профиль с сеткой

## ПРИМЫКАНИЕ СИСТЕМЫ К ОКНУ (БЕЗ УТЕПЛЕНИЯ)

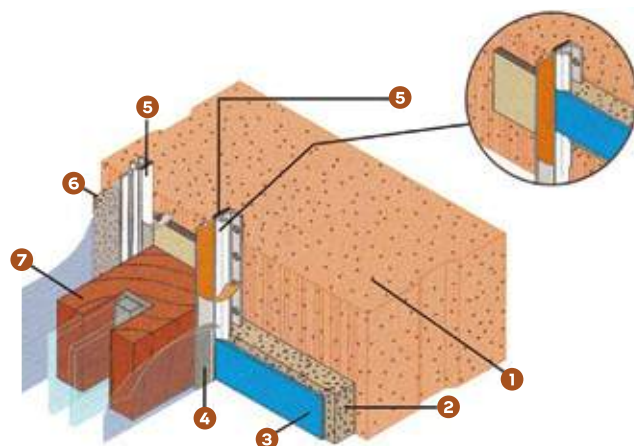

1. основание
2. фасадная цементная штукатурка
3. декоративная штукатурка
4. оконный ПВХ-профиль
5. внутренний оконный ПВХ-профиль
6. внутренняя штукатурка
7. оконная рама

## ПРИМЫКАНИЕ СИСТЕМЫ, ОБЛИЦОВАННОЙ ПЛИТКОЙ, К ОКНУ

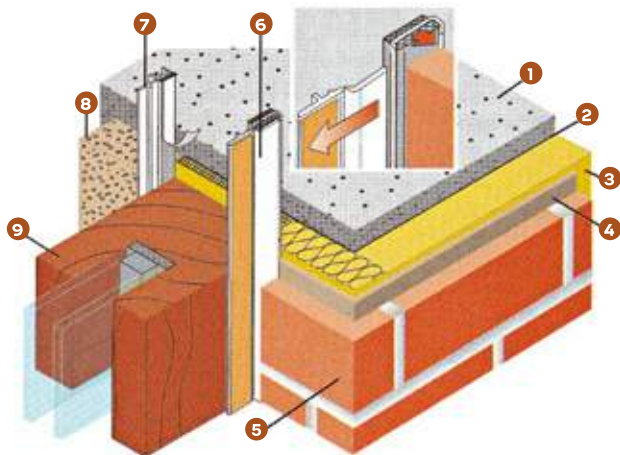

1. стена
2. клей
3. теплоизоляция
4. армированный слой (клей+сетка)
5. фасадная облицовочная плитка
6. оконный ПВХ-профиль примыкания
7. оконный ПВХ-профиль примыкания
8. внутренняя штукатурка
9. оконная рама

## ОФОРМЛЕНИЕ УГЛОВ СИСТЕМЫ С ПРОФИЛЕМ-КАПЕЛЬНИКОМ

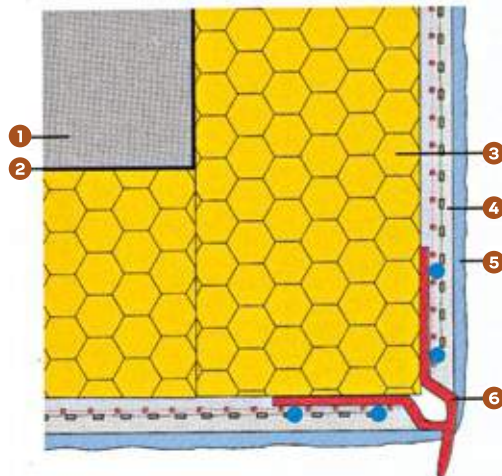
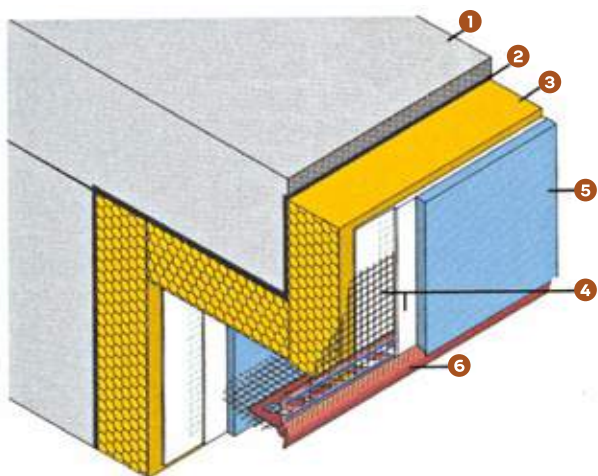

1. основание
2. клей
3. теплоизоляция
4. армированный слой
5. декоративная штукатурка
6. угловой профиль-капельник

## ДЕФОРМАЦИОННЫЙ Е-ПРОФИЛЬ

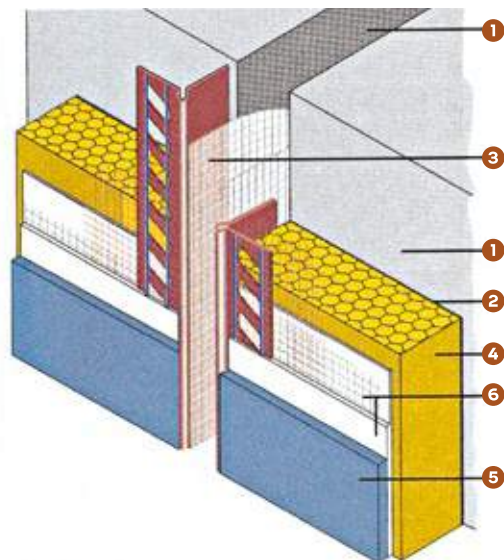

1. основание
2. клей
3. деформационный Е-профиль
4. теплоизоляция
5. декоративная штукатурка
6. армированный слой (клей+сетка)

## ДЕФОРМАЦИОННЫЙ V-ПРОФИЛЬ

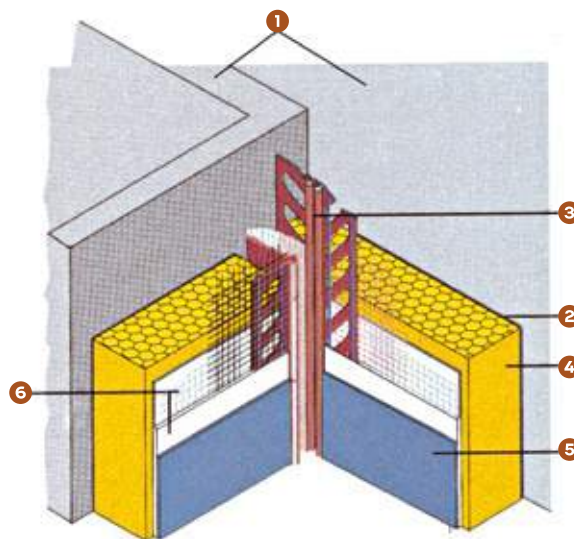

1. основание
2. клей
3. деформационный V-профиль
4. теплоизоляция
5. декоративная штукатурка
6. армированный слой (клей+сетка)



# МОНТАЖ КЛИНКЕРНОЙ ПЛИТКИ НА ФАСАД

## РЕКОМЕНДАЦИИ ПО УСТРОЙСТВУ КЛИНКЕРНОЙ ОБЛИЦОВКИ НА ПОВЕРХНОСТИ ФАСАДНОЙ ТЕПЛОИЗОЛЯЦИИ ШТУКАТУРНОГО ТИПА

1. Максимальный вес клинкерной плитки, приклеиваемой на поверхность фасадной системы теплоизоляции, без механической анкерки должен составлять не более 28 кг/м<sup>2</sup>.
2. Максимальная высота клинкерной облицовки фасада без механического крепления – на зданиях до 3 этажей (но не более 16 метров).
3. Ширина межплиточных швов должна быть не менее 8–10 мм.
4. Швы должны быть заполнены не ранее чем через 24 ч. после окончания облицовочных работ, но не позднее чем через месяц.
5. Облицовку следует фиксировать, используя метод «двойной обмазки» (клей наносится и на основание, и на обратную сторону плитки), т.е. должна быть 100%-ная контактная зона.
6. Над отмошкой, вокруг окон, вывода проводки электрооборудования и в местах примыкания плитки к ступеням лестниц следует оставлять зазор не менее 7 мм. После укладки плитки зазор нужно тщательно вычистить, высушить и заполнить эластичным атмосферостойким фасадным герметиком.
7. Монтаж тарельчатых дюбелей рекомендуется выполнять сквозь сетку.
8. Рекомендуется использовать антивандальную упрочненную панцирную фасадную сетку (например, weber.therm R275) или два слоя рядовой сетки (например, weber.therm R131).

### ПРИМЫКАНИЕ СИСТЕМЫ К ОКНУ (СВЕРХУ)

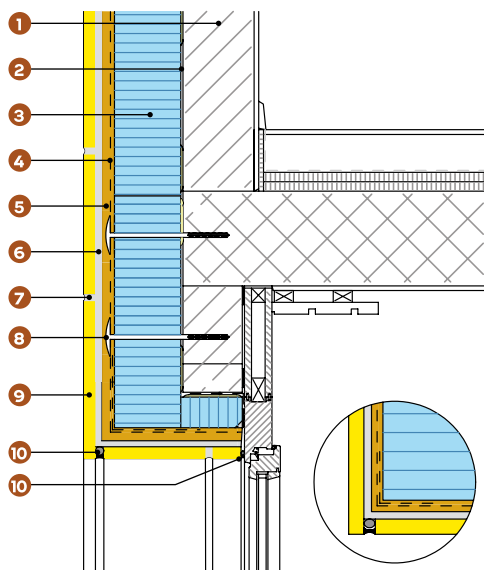

1. основание
2. армировочно-клеевая смесь weber.therm S100
3. теплоизоляция (ПСБ-С 25Ф или МВ)
4. сетка фасадная R275 или R131 (2 слоя)
5. армировочно-клеевая смесь weber.therm S100
6. клеевая смесь weber.vetonit ultra fix
7. затирка для швов weber.vetonit DECO
8. заворачивающийся фасадный дюбель
9. клинкерная плитка
10. герметик полиуретановый

### ПРИМЫКАНИЕ СИСТЕМЫ К ОКНУ (ВИД СНИЗУ)

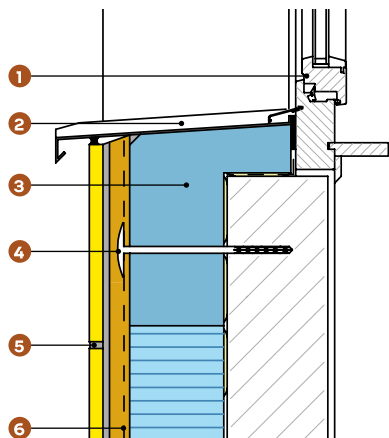

1. оконная рама
2. подоконный отлив
3. теплоизоляция
4. заворачивающийся фасадный дюбель
5. затирка для швов weber.vetonit PROF
6. сетка фасадная R275 или R131 (2 слоя)

## ВЫПОЛНЕНИЕ МОНТАЖА НА ОТКРЫТОМ БАЛКОНЕ

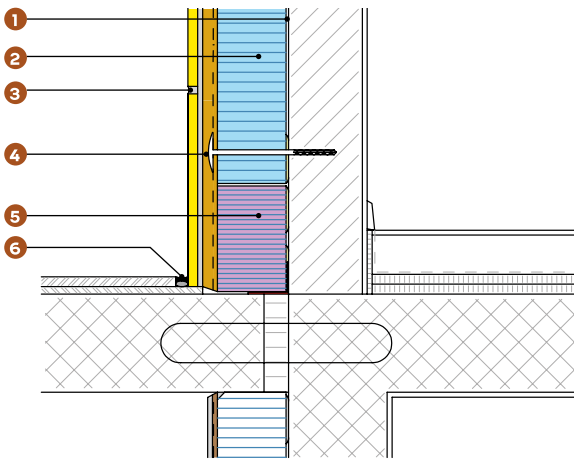

1. армировочно-клеевая смесь weber.therm S100
2. теплоизоляция
3. армировочно-клеевая смесь weber.therm S100
4. завинчивающийся фасадный дюбель
5. экструзионный пенополистирол
6. герметик полиуретановый

## ВЫПОЛНЕНИЕ МОНТАЖА НА ОТКРЫТОМ БАЛКОНЕ

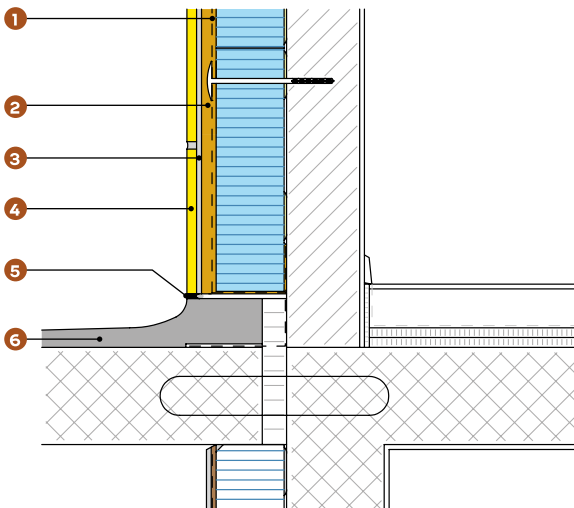

1. сетка фасадная R275 или R131 (2 слоя)
2. армировочно-клеевая смесь weber.therm S100
3. клеевая смесь weber.vetonit ultra fix
4. клинкерная плитка
5. герметик полиуретановый
6. отмостка weber.vetonit 5700

## ВЫПОЛНЕНИЕ МОНТАЖА НА ЦОКОЛЬНОЙ ЧАСТИ ЗДАНИЯ

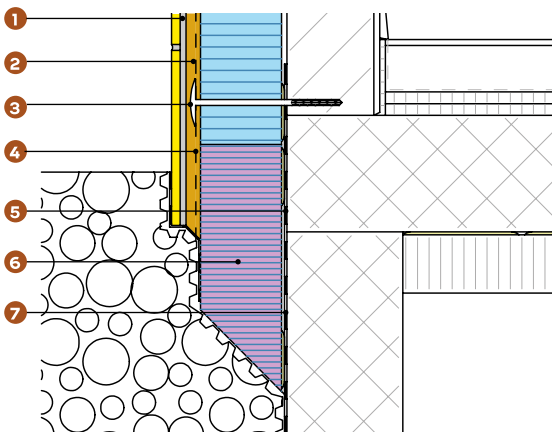

1. клеевая смесь weber.vetonit ultra fix
2. армировочно-клеевая смесь weber.therm S100
3. тарельчатый завинчивающийся дюбель
4. сетка фасадная (R275 или 2 слоя R131)
5. армировочно-клеевая смесь weber.therm S100
6. пенополистирол экструзионный
7. гидроизоляция цементная weber.tec 824/930

# ТИПОВЫЕ СХЕМЫ ДЮБЕЛИРОВАНИЯ

## КАК ПРАВИЛЬНО ЗАКРЕПИТЬ ТЕПЛОИЗОЛЯЦИЮ

**забивной дюбель**

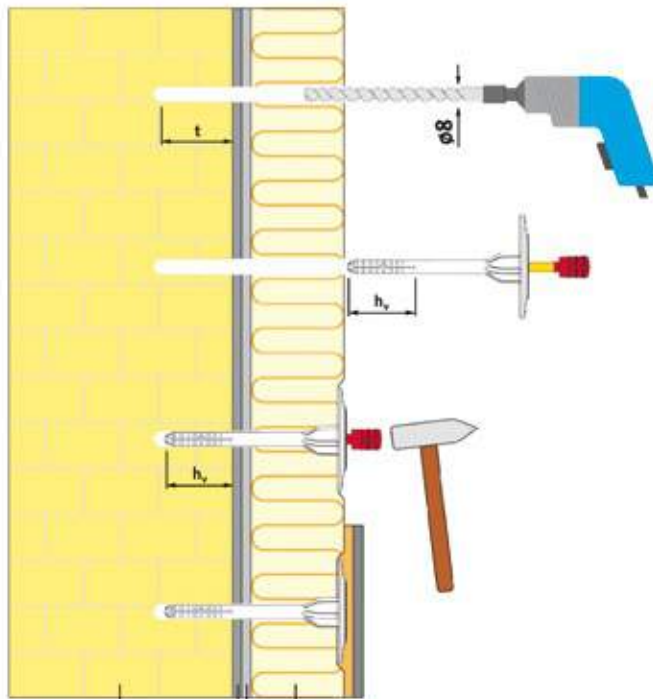

основание  
старая штукатурка  
утеплитель  
weber.therm S100

**винтовой дюбель**

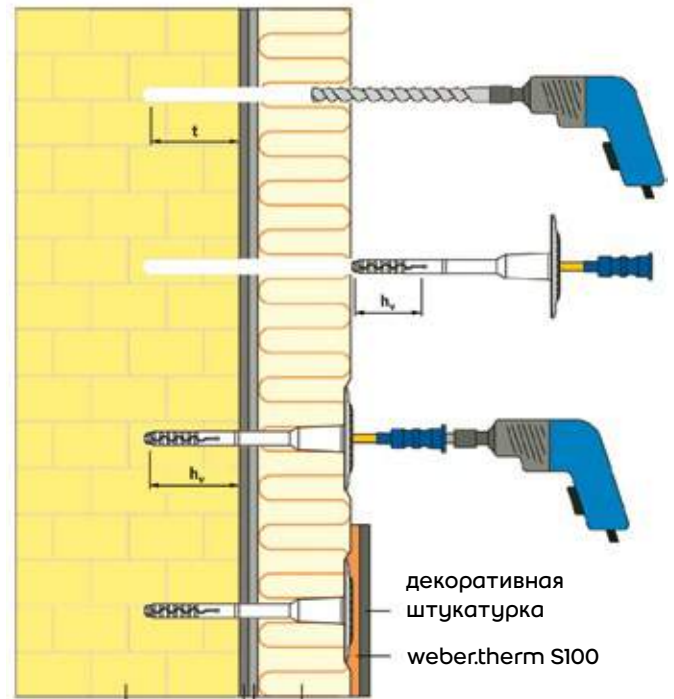

основание  
старая штукатурка  
утеплитель  
weber.therm S100

## СХЕМЫ ДЮБЕЛИРОВАНИЯ

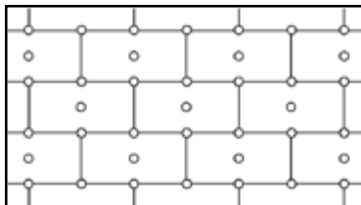

6 шт/м<sup>2</sup>

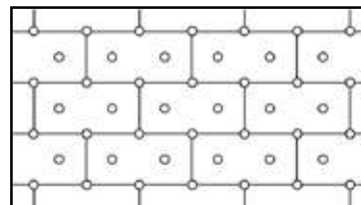

8 шт/м<sup>2</sup>

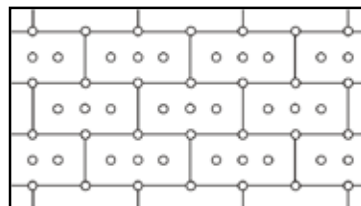

10 шт/м<sup>2</sup>

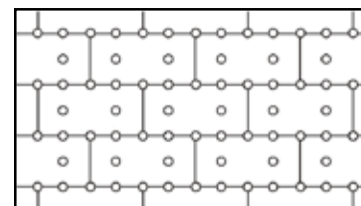

12 шт/м<sup>2</sup>

При неплотном приклеивании дюбель должен проходить через слой клеевого состава.

## ВЫБОР ДЛИНЫ ДЮБЕЛЕЙ В ЗАВИСИМОСТИ ОТ ТОЛЩИНЫ УТЕПЛИТЕЛЯ И ВИДА ОСНОВАНИЯ

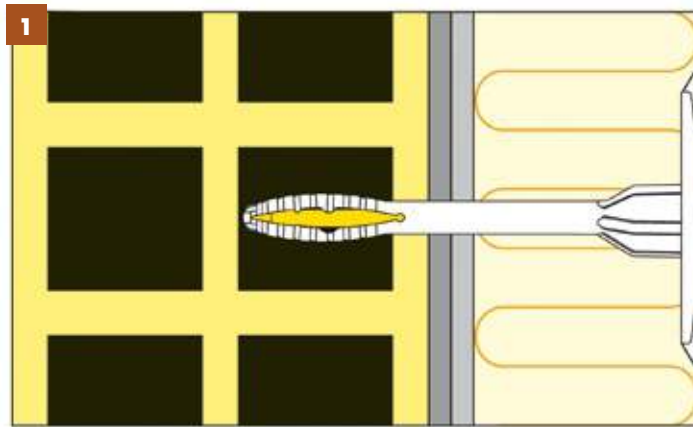

неправильно

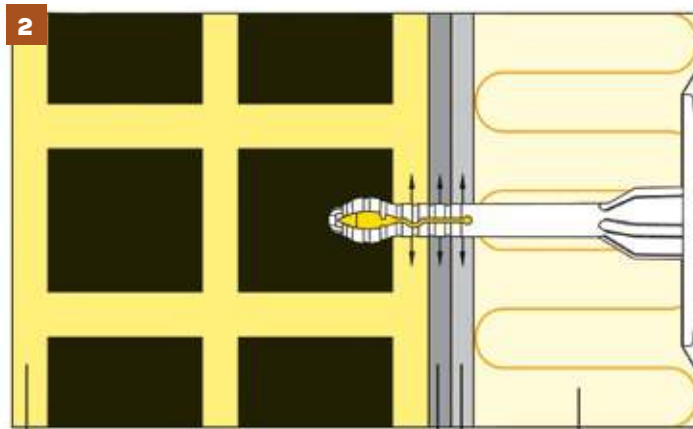

правильно

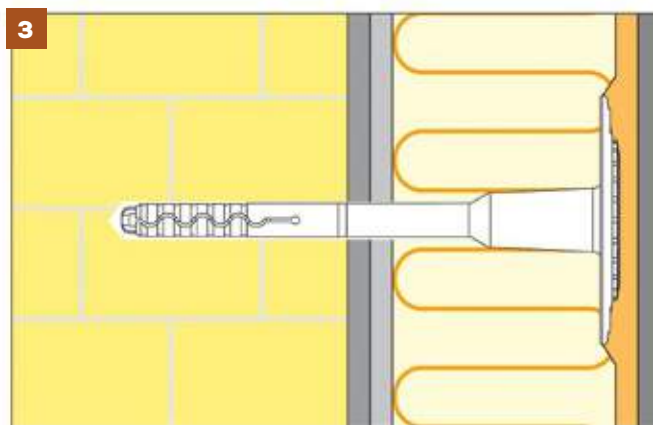

основание      старая штукатурка      теплоизоляция

weber.therm S100





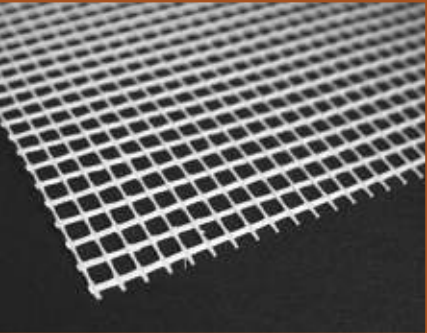
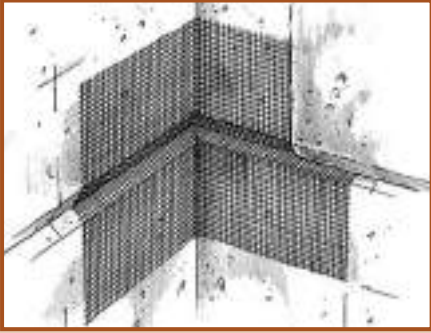
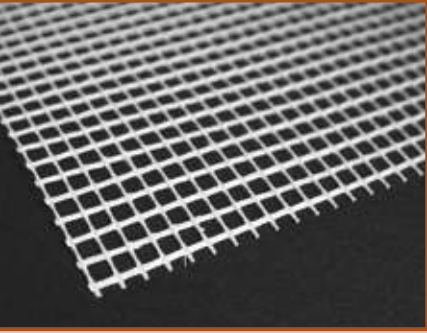

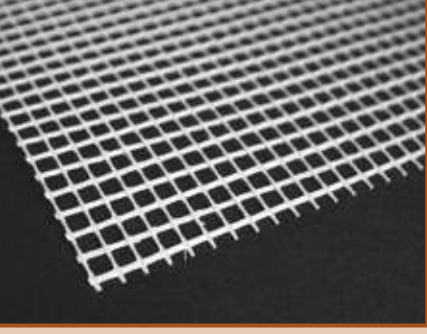



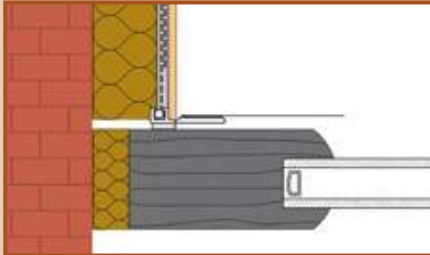

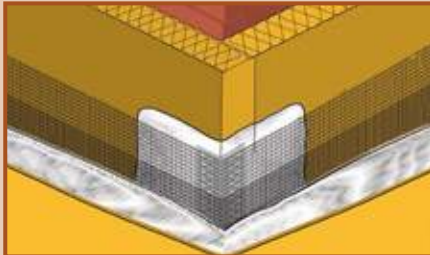
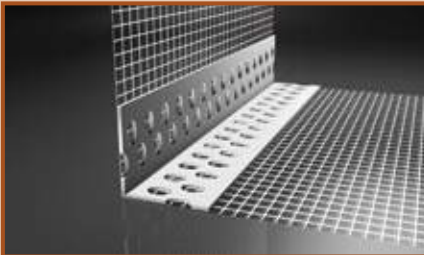
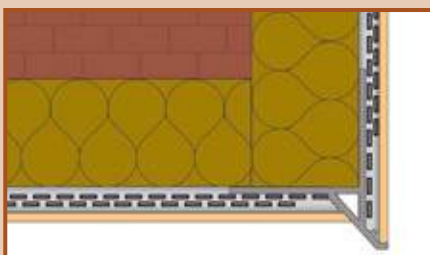
# КОМПЛЕКТУЮЩИЕ ДЛЯ ТОНКОСЛОЙНОЙ СИСТЕМЫ

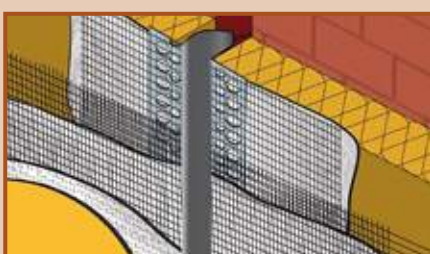
## ФАСАДНЫЕ СТЕКЛОСЕТКИ С ЩЕЛОЧЕСТОЙКОЙ ПРОПИТКОЙ

Место расположения	Внешний вид	Описание
		<p><b>R131</b> – стеклосетка для армирования базового штукатурного слоя в системах фасадной теплоизоляции WEBER.THERM, WEBER.THERM MIN, WEBER.THERM COMFORT (длина – 50 м, ширина – 1,1 м, размер ячеек сетки – 3,5х3,8 мм).</p>
		<p><b>R61</b> – стеклосетка для армирования базового штукатурного слоя на поверхности архитектурных декоративных элементов (длина – 50 м, ширина – 1 м, размер ячеек сетки – 2,5х2,5 мм).</p>
		<p><b>R275</b> – стеклосетка для армирования базового штукатурного слоя, когда требуется усиленное (антивандальное) исполнение, например, цокольной части здания (длина – 25 м, ширина 1 м, размер ячеек сетки – 6х6 мм).</p>

### ПРОФИЛИ

Место расположения	Внешний вид	Описание
		<p>Оконный профиль примыкания с сеткой предназначен для герметизации в месте контакта системы фасадной теплоизоляции с оконной рамой (длина – 2,4 м, ширина – 6,9 мм).</p>
		<p>Угловой профиль с ПВХ-сеткой предназначен для усиления и выравнивания внешних углов в базовом штукатурном слое систем фасадной теплоизоляции (длина – 2,5 м, размеры сеток – 10x15 или 8x12 см).</p>
		<p>Профиль-капельник предназначен для удаления стекающей воды с поверхности системы фасадной теплоизоляции (длина – 2,5 м).</p>
		<p>Деформационный профиль (тип E), предназначен для устройства системы фасадной теплоизоляции в местах нарезки температурных деформационных швов (длина – 2,5 м).</p>
		<p>Деформационный профиль (тип V) предназначен для устройства системы фасадной теплоизоляции в местах нарезки температурных деформационных швов в угловых зонах (длина – 2,5 м).</p>
		<p>Цокольный алюминиевый профиль предназначен для устройства системы фасадной теплоизоляции.</p>

## КОМПЛЕКТУЮЩИЕ ДЛЯ WEBER.THERM MONOROC

### WEBER.THERM MERK

- крепежный комплект, состоящий из скобы, блокировочного элемента и шпильки, предназначенный для монтажа теплоизоляции толщиной 50–160 мм в системе фасадной теплоизоляции WEBER.THERM MONOROC
- расход 4–6 шт/м<sup>2</sup>
- в упаковке 100 комплектов



### WEBER MERK EE

- крепежный комплект, состоящий из скобы, блокировочного элемента и шпильки, предназначенный для монтажа теплоизоляции (в два слоя) толщиной 160–260 мм в системе фасадной теплоизоляции WEBER.THERM MONOROC
- расход 6 шт/м<sup>2</sup>
- в упаковке 100 комплектов

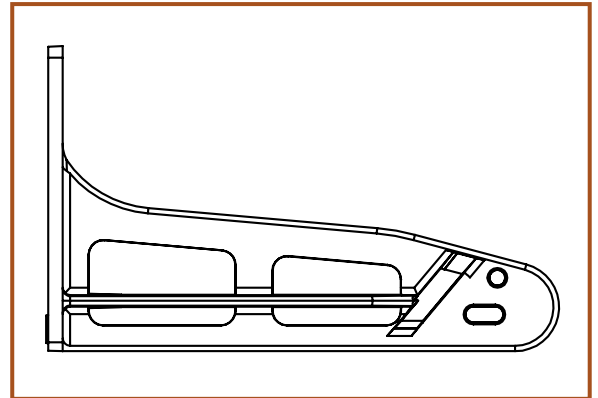

### ПОДВИЖНЫЙ КРЮК ДЛЯ МОНТАЖА ТЕПЛОИЗОЛЯЦИИ В СИСТЕМЕ WEBER.THERM MONOROC

- в коробке 100 шт.

Наименование деталей, марка	Длина, мм	Толщина теплоизоляции, мм
Маятниковый рычаг weber.therm и MERK weber.therm EE		
КН 50/61	61	50
КН 60/75	75	60
КН 70/89	89	70
КН 80/103	103	80
КН 90/117	117	90
КН 100/131	131	100
КН 110/145	145	110
КН 120/159	159	120
КН 130/173	173	130
КН 140/188	188	140
КН 150/202	202	150
КН 160/216	216	160



## WEBER STEELNET

- сетка стальная сварная горячеоцинкованная, толщина проволоки 1 мм, размер ячеек в продольном и поперечном направлении 19 мм, толщина цинкового покрытия 35 мкм
- рулон 25 м<sup>2</sup>



## WEBER RVK 5/6, WEBER RVK 10/6

- крепежный элемент для монтажа сетки в системе оштукатуривания фасадов WEBER UniTop.
- расход 4–7 шт/м<sup>2</sup>
- в упаковке 500 шт.

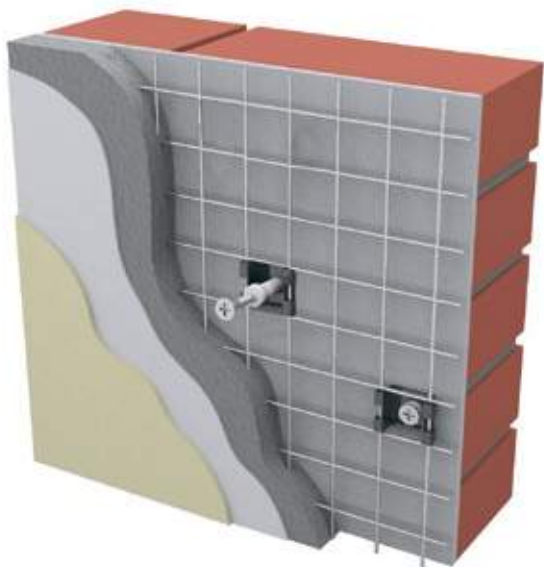





**weber.therm teplofacade**

Штукатурно-клеевая смесь для монтажа теплоизоляции при создании базового штукатурного слоя на зданиях не выше 3 этажей



- хорошая фиксирующая способность
- адгезия к бетону не менее 0,7 МПа
- паропроницаемая
- соответствует ГОСТ 54359-2011

Узнать больше о webertherm teplofacade на стр. 207



**weber.therm S100,  
weber.therm S100 winter\***

Смесь для монтажа теплоизоляции и создания базового штукатурного слоя

- для систем теплоизоляции фасадов
- паропроницаемая
- хорошая фиксирующая способность
- адгезия к бетону не менее 1,4 МПа
- морозостойкость не менее 100 циклов
- соответствует ГОСТ 54359-2011

\*для работ в зимних условиях (до -10 °С).

Узнать больше о webertherm S100 на стр. 202.



**weber.therm A100**

Штукатурно-клеевая смесь для монтажа теплоизоляции и создания базового штукатурного слоя

- для систем теплоизоляции фасадов
- увеличенное открытое время
- морозостойкость не менее 100 циклов
- соответствует ГОСТ 54359-2011

Узнать больше о webertherm A100 на стр. 204.

СМЕСИ ДЛЯ МОНТАЖА ТЕПЛОИЗОЛЯЦИИ



**weber.therm EPS**

Клей для монтажа пенополистирола

- для системы WEBER.THERM
- хорошая фиксирующая способность
- адгезия к бетону не менее 0,65 МПа
- морозостойкость не менее 75 циклов
- соответствует ГОСТ 54359-2011

Узнать больше о weber.vetonit EPS на стр. 205.



**weber.therm MW**

Клей для монтажа минеральной ваты

- для систем WEBER.THERM COMFORT, WEBER.THERM MIN и WEBER.THERM PRESTIGE
- паропроницаемая
- адгезия к бетону не менее 0,65 МПа
- морозостойкость не менее 75 циклов
- соответствует ГОСТ 54359-2011

Узнать больше о weber.therm MW на стр. 206.

ШТУКАТУРКИ ЦЕМЕНТНЫЕ ФАСАДНЫЕ



**weber.stuk cement, weber.stuk cement winter\***

Штукатурка цементная для выравнивания минеральных поверхностей толщиной от 5 до 30 мм

- паропроницаемая
- для заполнения углублений до 50 мм
- прочность на сжатие не менее 10 МПа
- морозостойкость не менее 75 циклов

\*Для работ в зимних условиях (до -10 °С).

Узнать больше о weber.stuk cement, weber.stuk cement winter на стр. 209.



**weber.vetonit 414 Unirender**

Штукатурка цементно-известковая с микроволокном для выравнивания минеральных поверхностей толщиной от 5 до 30 мм. Применяется в качестве базового и выравнивающего слоя в системах WEBER.THERM MONOROC и WEBER UNITOP

- паропроницаемая
- ручное и машинное нанесение
- прочность на сжатие не менее 5 МПа
- морозостойкость не менее 100 циклов

Узнать больше о weber.vetonit 414 на стр. 212.

ШПАКЛЕВКИ ЦЕМЕНТНЫЕ ФАСАДНЫЕ



**weber.rend facade, weber.rend facade winter\***

Шпаклевка высокопрочная цементная для финишного выравнивания минеральных поверхностей в сухих и влажных помещениях слоем от 1 до 4 мм

- цвет – серый, белый
- паропроницаемая
- высокопрочная
- высокоадгезивная
- прочность на сжатие не менее 10 МПа
- морозостойкость не менее 75 циклов

\*Для работ в зимних условиях (до -10 °С).

Узнать больше о weber.rend facade, weber.rend facade winter на стр. 210.

ФАСАДНЫЕ КРАСКИ



**weber.ton micro V**

Фасадная силиконовая краска с микроволокном для окраски минеральных поверхностей

- колеруется в 218 цветов
- высокая укрывистость
- эластичная
- морозостойкая

Узнать больше о weber.ton micro V на стр. 222.



**weber.ton silikat**

Фасадная силикатная краска для окраски минеральных поверхностей

- колеруется в 218 цветов
- паропроницаемая
- высокая укрывистость
- атмосферостойкая

Узнать больше о weber.ton silikat на стр. 221.



**weber.ton akrylat**

Фасадная акриловая краска

- колеруется в 248 цветов
- высокая укрывистость
- высокая стойкость к ультрафиолету
- морозостойкая

Узнать больше о weber.ton akrylat на стр. 223.



**weber.min**

Декоративная минеральная штукатурка под окраску для создания финишного слоя в системах теплоизоляции фасадов Weber

- 3 типа фактур:
  - 1,5 мм – фактура «шуба»
  - 2,0 мм – фактура «шуба»
  - 2,0 мм – фактура «короед»
- паропроницаемая
- морозостойкость не менее 75 циклов
- соответствует ГОСТ 54359-2011

Узнать больше о weber.min на стр. 218.



**weber.min winter**

Декоративная минеральная штукатурка для создания декоративно-защитного финишного слоя при отрицательной температуре в системах теплоизоляции фасадов Weber

- 3 типа фактур:
  - 1,5 мм – фактура «шуба»
  - 2,0 мм – фактура «шуба»
  - 2,0 мм – фактура «короед»
- паропроницаемая
- морозостойкая

Узнать больше о weber.min winter на стр. 219.



**weber.min koroed**

Декоративная минеральная штукатурка

- белый цвет
- легко наносится
- паропроницаемая

Узнать больше о weber.min koroed на стр. 208.



**weber.pas modelfino**

Декоративно-защитная силикатно-силиконовая штукатурка для отделки декоративных элементов и создания гладких поверхностей

- размер зерна 0,5 мм
- колеруется в 218 цветов
- с эффектом самоочистения
- морозостойкая

Узнать больше weber.pas modelfino на стр. 213.



**weber.pas decofino**

Декоративно-защитная силикатно-силиконовая штукатурка для отделки декоративных элементов и создания гладких поверхностей

- размер зерна 1 мм
- колеруется в 218 цветов
- с эффектом самоочистения
- морозостойкая

Узнать больше weber.pas decofino на стр. 213.

ДЕКОРАТИВНЫЕ ШТУКАТУРКИ



**weber.pas akrylat**

Декоративно-защитная акриловая штукатурка для создания финишного слоя в системе теплоизоляции фасадов WEBER.THERM

- 5 типов фактур
- колеруется в 248 цветов
- высокоэластичная
- морозостойкая

Узнать больше о weber.pas akrylat на стр. 214.



**weber.pas extraClean**

Декоративно-защитная силикатно-силиконовая штукатурка для создания финишного слоя в системах теплоизоляции фасадов Weber

- 4 фактуры
- колеруется в 218 цветов
- с эффектом самоочистки
- паропроницаемая
- морозостойкая

Узнать больше о weber.pas extraClean на стр. 215.

**ХИТ**



**weber.pas topdry**

Декоративно-защитная штукатурка с инновационной 2-компонентной минерально-органической вяжущей системой, высокой стойкостью к образованию плесени и грибка на поверхности фасада для создания финишного слоя в системах теплоизоляции фасадов Weber

- 5 фактур
- колеруется в 248 цветов
- не содержит биоцидных пленочных консервантов
- паропроницаемая
- с низкой загрязняемостью
- морозостойкая

Узнать больше о weber.pas topdry на стр. 216.



**weber.pas silikon**

Декоративно-защитная силиконовая штукатурка для создания финишного слоя в системах теплоизоляции фасадов Weber

- 4 фактуры
- колеруется в 218 цветов
- эластичная
- паропроницаемая
- рекомендована к нанесению при сложных погодных условиях
- морозостойкая

Узнать больше о weber.pas silikon на стр. 217



**weber.pas marmolit**

Декоративно-защитная мозаичная штукатурка

- размер зерна – 1,5 и 2,0 мм
- 16 цветов
- высокая прочность
- для цоколя
- морозостойкая

Узнать больше о weber.pas marmolit на стр. 220.

## ПРОБЛЕМА

### КАК УТЕПЛИТЬ И ЗАЩИТИТЬ ЦОКОЛЬ ЗДАНИЯ? (ОБЛИЦОВКА ПЛИТКОЙ)

В неутепленный и незащищенный цоколь дома проникает вода, которая при замерзании вызывает его разрушение. Потери тепла через цокольную часть могут составлять от 10 до 30%.



#### ОПИСАНИЕ ПРОБЛЕМЫ

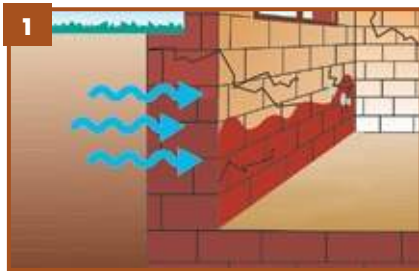

Незащищенный цоколь подвержен воздействию влаги. Вода, проникшая в конструкцию, при замерзании вызывает ее разрушение, а также попадает внутрь здания.



Потери тепла через цоколь приводят к перерасходу энергии на обогрев помещения.



Пол первого этажа с неутепленным цоколем – холодный, что вызывает дискомфорт. Повышается риск появления плесени внутри здания, из-за конденсации влаги на внутренней поверхности стен.

#### ПОДГОТОВКА ОСНОВАНИЯ



Очистить основание от легко отслаивающихся частей. Сильно поврежденные участки отремонтировать с помощью быстро схватывающегося водонепроницаемого состава weber.tec 933 или weber.vetonit S06.



Предварительно слегка увлажнив основание водой, обработать его двумя слоями обмазочной бесшовной эластичной гидроизоляции weber.tec 824 или жесткой weber.tec 930.



После высыхания гидроизоляции (не ранее чем через 24 ч. для weber.tec 824 и не ранее чем через 5 дней для weber.tec 930) приклеить на основание теплоизоляцию из экструдированного пенополистирола.

Для снижения потерь тепла и защиты цокольной части здания Weber предлагает следующее системное решение, которое не только снизит затраты на отопление, защитит цокольную часть здания от разрушения, но и украсит здание.

2 – **weber.therm S100**

армировочно-клеевая смесь  
стр. 202

1 – **vertex R275**

фасадная щелочестойкая сетка  
стр. 172

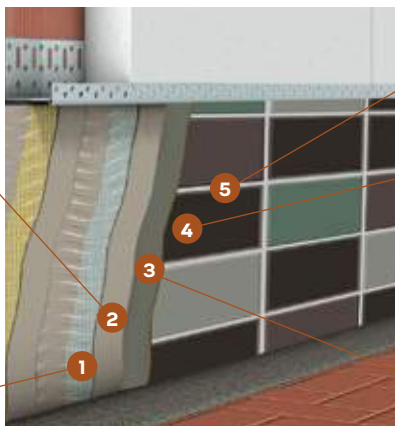
5 – **weber.vetonit PROF**

затирка для швов  
стр. 133



## 4 – плитка

3 – **weber.vetonit ultra fix**  
клей плиточный  
стр. 128

## НАНЕСЕНИЕ

7



Не ранее чем через 24 ч. после приклеивания теплоизоляции создать на ее поверхности армированный слой, уложив панцирную сетку в нанесенный клеевой раствор weber.therm S100.

8



Не дожидаясь затвердевания клеевого раствора, дополнительно зафиксировать теплоизоляционную плиту с помощью фасадных дюбелей (сквозь сетку).

9



Не ранее чем через 5 дней поверхность армированного слоя обработать грунтовкой weber.prim multi.

10



При помощи зубчатого шпателя на загрунтованный армированный слой и обратную сторону плитки нанести клеевой раствор weber.vetonit ultra fix. Плитку плотно прижать к основанию.

11



Укладывать плитку с зазором не менее 5-6 мм.

12



После полного высыхания клеевого раствора, но не ранее чем через 24 ч. швы между плитками заполнить затиркой weber.vetonit PROF.

## ПРОБЛЕМА

### КАК УТЕПЛИТЬ И ЗАЩИТИТЬ ЦОКОЛЬ ЗДАНИЯ? (ДЕКОРАТИВНАЯ МОЗАИЧНАЯ ШТУКАТУРКА)

В неутепленный и незащищенный цоколь дома проникает вода, которая при замерзании вызывает его разрушение. Потери тепла через цокольную часть могут составлять от 10 до 30%.



#### ОПИСАНИЕ ПРОБЛЕМЫ

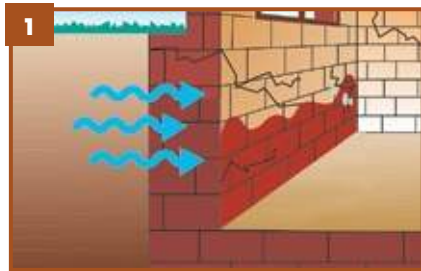

Незащищенный цоколь подвержен воздействию влаги. Вода, проникшая в конструкцию, при замерзании вызывает ее разрушение, а также попадает внутрь здания.



Потери тепла через цоколь приводят к перерасходу энергии на обогрев помещения.



Пол первого этажа с неутепленным цоколем – холодный, что вызывает дискомфорт.

#### ПОДГОТОВКА ОСНОВАНИЯ



Очистить основание от легко отслаивающихся частей. Сильно поврежденные участки отремонтировать с помощью быстро схватывающегося водонепроницаемого состава webertec 933 или webervetonit S06.



Предварительно слегка увлажнив основание водой, обработать его двумя слоями обмазочной бесшовной эластичной гидроизоляции webertec 824 или жесткой webertec 930.



После высыхания гидроизоляции (не ранее чем через 24 ч. для webertec 824 и не ранее чем через 5 дней для webertec 930) приклеить на основание теплоизоляцию из экструдированного пенополистирола.

Для снижения потерь тепла и защиты цокольной части здания Weber предлагает следующее системное решение, которое не только снизит затраты на отопление, защитит цоколь от разрушения, но и придаст зданию неповторимый внешний облик, благодаря использованию декоративной мозаичной штукатурки *weber.pas marmolit* (16 цветов).

2 – **weber.therm S100**

армировочно-клеевая смесь  
стр. 202

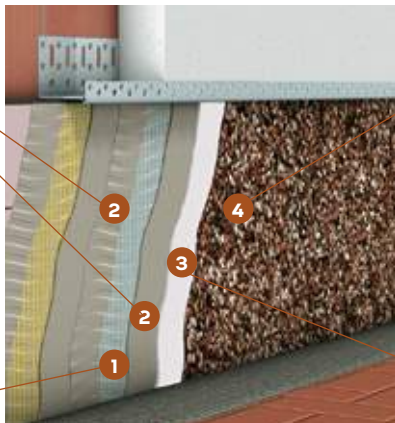
1 – **vertex R275**  
фасадная щелочестойкая сетка  
стр. 1724 – **weber.pas marmolit**

декоративная мозаичная штукатурка  
стр. 220

3 – **weber.prim Uni**

акриловая грунтовка  
стр. 261



## НАНЕСЕНИЕ



Не ранее чем через 3 дня после приклеивания дополнительно зафиксировать теплоизоляцию с помощью фасадных дюбелей. Шляпки дюбелей утопить в теплоизоляции на 1-2 мм.



Перед нанесением армированного слоя отшлифовать поверхность теплоизоляции.



Создать армированный слой, утопив внутрь клеевого раствора фасадную щелочестойкую сетку.



Не ранее чем через 5 дней поверхность армированного слоя при необходимости зашлифовать и загрунтовать с помощью *weber.prim Uni*.



Не ранее чем через 24 ч. на загрунтованную и высушенную поверхность нанести декоративную мозаичную штукатурку *weber.pas marmolit*. После высыхания штукатурки поверхность желательно дополнительно защитить с помощью фасадного гидрофобизатора *webertec 774*.



## ПРОБЛЕМА

### КАК УТЕПЛИТЬ КАРКАСНО-ЩИТОВОЙ ДОМ?

Каркасno-щитовые дома, как правило, имеют наружные стены, выполненные деревянными панелями, такими как ДСП (древесно-стружечная плита), ОСП (ориентированно-стружечная плита) или строительная фанера, и, соответственно, требуют защиты и наружной отделки. Обычный фасадный клей не подходит для монтажа теплоизоляции, т.к. нужен высокоэластичный клей, чтобы выдерживать деформации основания.



## НАНЕСЕНИЕ



1 Установить цокольный профиль, ширина которого соответствует толщине используемого утеплителя.



2 Для монтажа (приклеивания) утеплителя использовать специальные высокоэластичные клеи webervetonit absolut.



3 Клей наносить на всю поверхность теплоизоляционной плиты при помощи зубчатого шпателя.



4 Смонтировать (приклеить) теплоизоляцию снизу вверх, обязательно перевязывая плиты.



5 Теплоизоляцию на углы проемов (оконных или дверных) монтировать из цельной плиты, отрезая выступающие части.



6 Теплоизоляцию на углы (внутренние и наружные) монтировать с перевязкой, не допуская крестообразных стыков и сплошных вертикальных щелей.

Применение специального клеевого состава weber.therm Dispersionkleber обеспечит прочное соединение между теплоизоляцией и деревянным основанием.

1 – **weber.vetonit absolut**  
эластичный клей  
стр. 130



2 – теплоизоляционные  
плиты



3 – **weber.therm S100**  
армировочно-  
клеевая смесь  
стр. 202

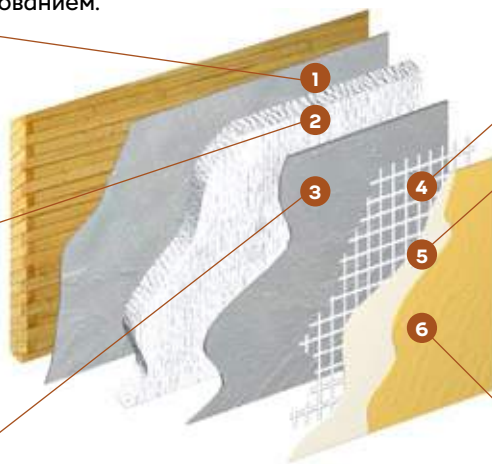

4 – стеклосетка

5 – **weber.prim Uni**  
акриловая грунтовка  
стр. 261



6 – **weber.pas silikon, weber.pas akrylat, weber.pas extraClean, weber.pas topdry** декоративно-защитные штукатурки  
стр. 214–217



Все углы дополнительно армировать сеткой или специальным угловым профилем с сеткой.

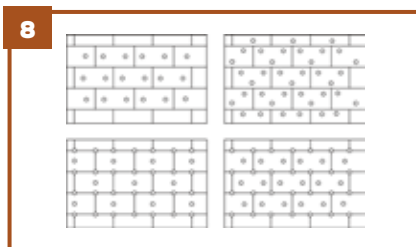

Не ранее чем через 24–48 ч. после монтажа теплоизоляции дополнительно зафиксировать ее завинчивающимися тарельчатыми фасадными дюбелями, утапливая их тарелки в теплоизоляцию на 2–3 мм.



Для улучшения адгезии клея к основанию перед нанесением армированного слоя дополнительно зашлифовать поверхность пенополистирола.



Углы оконных и дверных проемов армировать уложенными по диагонали полосками фасадной стеклосетки размером 200×300 мм.



Для создания армированного слоя уложить на поверхность утеплителя полотна стеклосетки, утапливая их в раствор weber.therm S100 на глубину примерно 1/3 от толщины слоя с минимальным перекрытием 100 мм.



При наличии неровностей поверхность необходимо зашлифовать.



Излишки раствора по краю плиты аккуратно срезать ножом.

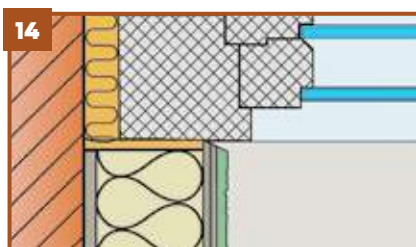

Места примыкания теплоизолирующей системы к дверным или оконным рамам закрыть уплотнительной лентой или специальным профилем с сеткой или без.



На загрунтованную с помощью weber.prim Uni поверхность нанести декоративно-защитную штукатурку.

## ПРОБЛЕМА

### КАК ВЫПОЛНИТЬ ПРИМЫКАНИЕ СИСТЕМЫ ТЕПЛОИЗОЛЯЦИИ К ОКНУ?

Неправильное выполнение узла примыкания системы фасадной теплоизоляции к окну ведет к образованию трещин. Теплозащитные свойства системы ухудшаются вследствие образования мостиков холода.

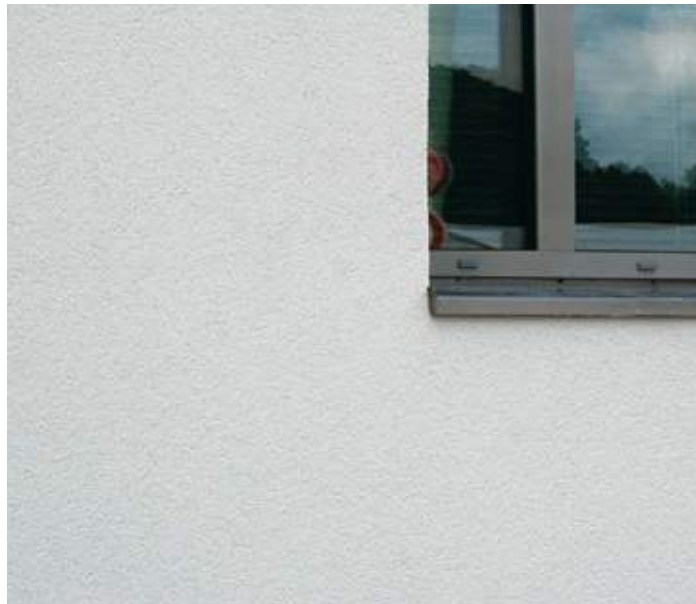

#### ОПИСАНИЕ ПРОБЛЕМЫ



1 Неправильно установленная теплоизоляция (Т-образные стыки) вызывает образование трещин в штукатурном слое.



2 Швы, замазанные клеевым раствором, снижают теплозащитные свойства системы.



3 В углах, не усиленных дополнительно сеткой, появятся трещины.

#### НАНЕСЕНИЕ



4 Теплоизоляцию для монтажа вокруг оконных и дверных проемов вырезать из цельной плиты. Т-образные стыки в углах недопустимы.



5 Места, на которые наносится клей, грунтовать тонким слоем клеевого раствора weber.therm MW или weber.therm SI00.



6 Клеевой раствор наносить по периметру плиты и несколькими точками по центру (площадь контакта клея с теплоизоляцией должна быть не менее 40 %).

Выполнение узла примыкания системы к окну согласно Инструкции по монтажу систем фасадной теплоизоляции и Альбома технических решений позволит избежать появления трещин, увеличит долговечность и повысит теплозащитные свойства системы.

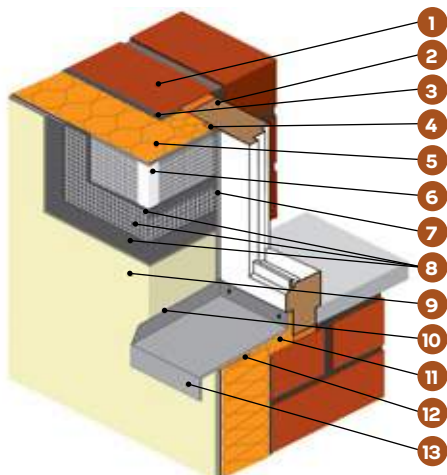

- 1 – основание
- 2 – оконная рама
- 3 – клеевой раствор (weber.therm MW)
- 4 – уплотнительная саморасширяющаяся лента
- 5 – теплоизоляционная плита
- 6 – уголок с сеткой
- 7 – профиль примыкания
- 8 – базовый штукатурный слой с сеткой (weber.therm S100 + R131)
- 9 – защитно-декоративный слой
- 10 – фасадный герметик
- 11 – монтажная пена
- 12 – уплотнительная саморасширяющаяся лента
- 13 – отлив подоконный



Клеевой раствор наносить таким образом, чтобы при монтаже теплоизоляции на стену он не попадал на раму окна, т.е. не создавался мостик холода.



Через 24–72 ч. после монтажа теплоизоляции зафиксировать ее с помощью фасадных дюбелей (согласно схеме дюбелирования).



Шов между теплоизоляцией и оконной рамой заполнить клиновидными полосками из той же теплоизоляции или предварительно наклеенной саморасширяющейся уплотнительной лентой.



Углы усилить специальным уголком с сеткой, утопив его в тонкий слой клеевого раствора.



Внутренние углы оконного проема дополнительно армировать полоской сетки, утопив ее в клеевой раствор и разгладив.



Углы оконного проема перед созданием базового штукатурного слоя усилить полосками из сетки (размером не менее 200x300 мм).

## ПРОБЛЕМА

### КАК ОТРЕМОНТИРОВАТЬ СИСТЕМУ ФАСАДНОЙ ТЕПЛОИЗОЛЯЦИИ?

Ошибки при устройстве системы фасадной теплоизоляции могут вызывать трещины на поверхности штукатурного слоя. При этом демонтажа всей системы фасадной теплоизоляции не требуется, но необходимо отремонтировать поверхность.



#### ОПИСАНИЕ ПРОБЛЕМЫ



1 Неправильно установленные угловые косынки могут вызывать трещины на фасаде.



2 Разрушения фасадного покрытия могут быть вызваны механическими повреждениями.



3 Трещины на фасаде могут быть вызваны неправильной сушкой штукатурного покрытия (под прямыми солнечными лучами или на сильном ветре).

#### ПОДГОТОВКА ОСНОВАНИЯ



4 Поверхность фасада очистить при помощи горячей воды под высоким давлением.



5 С помощью фрезы по камню нанести на поверхность фасада горизонтальные и вертикальные разрезы шириной ок. 8 мм с шагом от 15x15 см до 30x30 см (в зависимости от состояния фасада), углубив их в теплоизоляционный материал на 3 мм. Все непрочные элементы удалить.



6 Нанести на поверхность фасада раствор webertherm S100 с помощью зубчатого шпателя (размер зуба 10x10 мм).

Weber предлагает запатентованную в Европе технологию ремонта систем фасадной теплоизоляции, которая позволит избежать дорогостоящего демонтажа системы.

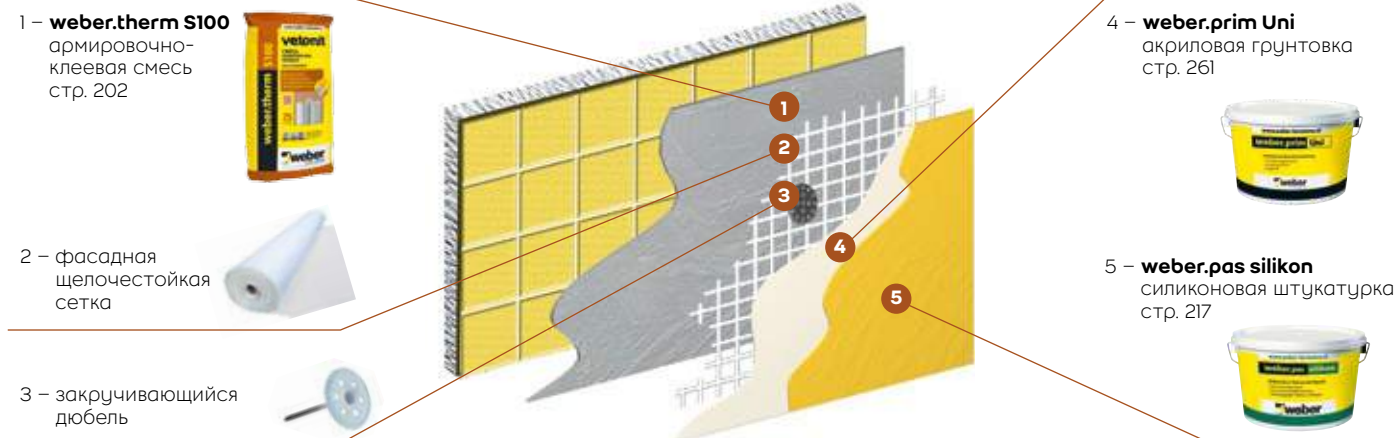

## НАНЕСЕНИЕ



В нанесенный раствор утопить фасадную щелочестойкую сетку с перехлестом не менее 20 см.



Не дожидаясь высыхания клеевого раствора, дополнительно зафиксировать сетку при помощи закручивающихся дюбелей (не менее 4 шт/м<sup>2</sup>).



Дюбели должны быть утоплены в раствор, слегка натягивая сетку.



Шляпки дюбелей замазать раствором weber.therm S100.



Не ранее чем через 5 дней поверхность армированного слоя при необходимости зашлифовать и обработать грунтовкой weber.prim Uni.



После высыхания грунтовки (через 24 ч.) на поверхность армированного слоя нанести защитно-декоративное покрытие weber.pas silikon.

**ПРОБЛЕМА**

**КАК ОТРЕМОНТИРОВАТЬ ТРЕЩИНЫ НА ФАСАДЕ ЗДАНИЯ?**

Под воздействием погодных условий или усадочных процессов фасад здания может разрушаться. На его поверхности появляются трещины, влага проникает внутрь стен, вызывая их дальнейшее разрушение. Здание теряет привлекательность.



**ОПИСАНИЕ ПРОБЛЕМЫ**



В незащищенный фасад проникает вода и разрушает штукатурное покрытие. Здание теряет эстетичный внешний вид.



Отвалившаяся штукатурка открывает доступ влаги к несущим стенам, что снижает долговечность здания.



Потрескавшаяся штукатурка – первый признак начавшегося разрушения.



Плохая гидроизоляция фундамента вызывает подсос влаги из почвы, происходит разрушение штукатурки.



Экологическая обстановка в крупных городах (выхлопные газы, пыль и т.д.) способствует загрязнению фасадного покрытия.



Из-за неправильного подбора и применения материала штукатурка может отваливаться.

Системное решение Weber, предлагаемое для ремонта трещин на фасаде, позволит получить прочное, долговечное покрытие, которое защитит фасад и придаст ему привлекательный внешний вид.

1 – **weber.stuk cement**  
или **weber.vetonit 414**  
фасадные штукатурки  
стр. 209, 212

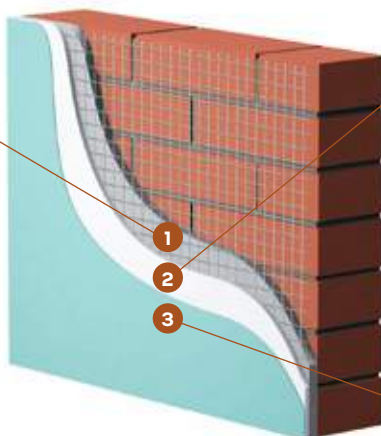

2 – **weber.therm A100**  
штукатурно-  
клеевая смесь +  
сетка фасадная  
R131  
стр. 204



3 – **weber.ton silikat**  
фасадная  
силикатная  
краска  
стр. 221



## НАНЕСЕНИЕ



Проверить прочность старого штукатурного покрытия. Удалить непрочно держащуюся штукатурку. Обработать основание с помощью грунтовки weber.prim multi или weber.prim IN.



Оголившиеся элементы арматуры защитить с помощью специальных средств и оштукатурить.



Слегка смочить стену водой и нанести первый слой штукатурки weber.stuk cement или weber.vetonit 414. Если толщина выравнивающего слоя >30 мм, через 24 ч. нанести 2-й слой.



После высыхания штукатурки поверхность необходимо прогрунтовать с помощью weber.prim multi и нанести штукатурно-клеевый раствор weber.therm A100, армировав фасадной сеткой R131.



После высыхания (в течение следующих суток) штукатурно-клеевый раствор поверхности зашкурить, удалить все неровности, при необходимости нанести шпаклевку weber.rend facade.



Когда поверхность достаточно просохнет (через 3-4 дня), окрасить ее weber.ton silikat или создать на поверхности декоративно-защитный слой с помощью weber.pas extraClean.



## ПРОБЛЕМА

### КАК ОШТУКАТУРИТЬ ДОМ ИЗ ЯЧЕИСТОГО БЕТОНА?

Дома, построенные из ячеистого бетона, обладают высокими теплозащитными свойствами, но поверхность таких домов нуждается в защите и декоративной штукатурной отделке.



#### ПОДГОТОВКА ОСНОВАНИЯ



1 Очистить основание от пыли, отслаивающихся частиц, остатков засохшего раствора.



2 Заделать все неровности и щели при помощи клеевого раствора weber.therm SI100.



3 После высыхания раствора загрунтовать основание с помощью weber.prim multi.

#### УСИЛЕНИЕ УГЛОВЫХ ЧАСТЕЙ ЗДАНИЯ



4 Все внешние углы здания усилить, утапливая угловой элемент с сеткой в нанесенный клеевой раствор weber.therm SI100.



5 Оконные и дверные проемы также усилить, утапливая угловой профиль с сеткой в нанесенный клеевой раствор weber.therm SI100.



6 Углы оконных и дверных проемов армировать размещенными по диагонали полосками стекловолоконной сетки размером 200x300 мм, утопив их в ранее нанесенный слой раствора.

Системное решение Weber для тонкослойного оштукатуривания домов из ячеистого бетона позволит надежно защитить поверхность и придать зданию привлекательный внешний вид.

- 1 – **weber.therm S100**  
армировочно-клеевая смесь  
стр. 202



2 – сетка фасадная R131

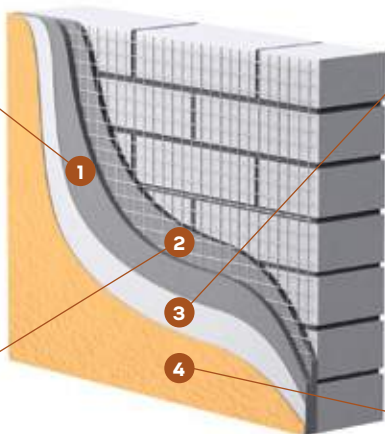

- 3 – **weber.prim Uni**  
акриловая  
грунтовка  
стр. 261



- 4 – **weber.pas extraClean**  
или **weber.pas topdry**  
декоративно-защитные штукатурки  
стр. 215-216



### СОЗДАНИЕ БАЗОВОГО (АРМИРОВАННОГО) СЛОЯ



На поверхность нанести клеевой раствор **weber.therm S100**, утопив в него фасадную щелочестойкую сетку **Vertex R131**, укладывая ее сверху вниз с минимальным перекрытием 100 мм, вдавливая гладилкой из нержавеющей стали от центра к краям на глубину ~1/3 от толщины слоя.



При необходимости нанести второй слой **weber.therm S100**.



Поверхность армированного слоя не должна иметь неровностей и наплывов. Спустя 24 ч. после нанесения ее необходимо зашлифовать.

### СОЗДАНИЕ ДЕКОРАТИВНОГО СЛОЯ



Не раньше чем через 5 дней после нанесения армированного слоя обработать основание грунтовкой **weber.prim Uni**.



Через 24 ч. после нанесения грунтовки нанести декоративную штукатурку при помощи шпателя из нержавеющей стали.



Не дожидаясь высыхания, создать фактуру поверхности, затирая ее круговыми движениями пластиковой терки.

## ПРОБЛЕМА

### КАК ВЫПОЛНИТЬ ФАСАД ЗДАНИЯ С ДЕКОРАТИВНО-ЗАЩИТНОЙ ОТДЕЛКОЙ?

Наружные стены здания нуждаются в выравнивании и защите от внешних воздействий, а также в декоративной отделке для придания эстетичного внешнего вида.



#### ОПИСАНИЕ ПРОБЛЕМЫ



1 Стены здания требуют выравнивания.



2 Необходимо защитить фасад от внешних воздействий (воды, солнца, ветра).



3 Цветовое оформление позволяет придать зданию привлекательный внешний вид.

#### ПОДГОТОВКА ОСНОВАНИЯ



4 Основание должно быть чистым, сухим, обеспыленным. Сильно впитывающие основания необходимо обработать грунтовкой weber.prim multi или weber.prim A10 (разбавленной 1:4 с водой).



5 Приготовить раствор согласно инструкции на обратной стороне мешка (при ручном нанесении штукатурки) или в штукатурной станции (при машинном нанесении).



6 Нанести раствор weberstuk cement или webervetonit 414 толщиной 5–30 мм (10–12 мм за один слой) и разровнять с помощью правила. Большую толщину можно получить повторным нанесением с промежуточной сушкой первого слоя не менее 24 ч.

Системное решение по декоративной отделке стен, предлагаемое Weber, позволяет получить долговечное покрытие.

1 – **weber.stuk cement**  
или **weber.vetonit 414**  
фасадные штукатурки  
стр. 209, 212

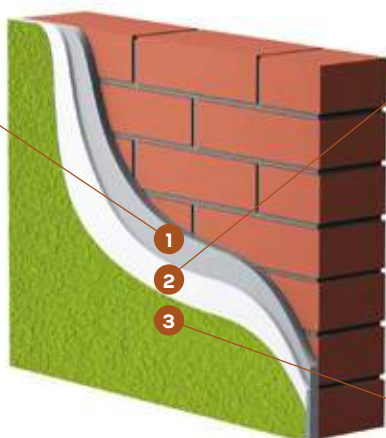

2 – **weber.prim Uni**  
акриловая  
грунтовка  
стр. 261



3 – **weber.pas extraClean**  
силикатно-силиконовая  
штукатурка  
стр. 215



## НАНЕСЕНИЕ

7



При необходимости после высыхания штукатурки, но не ранее чем через сутки зашлифовать ее, удалив все неровности и наплывы.

8



Для укрепления и тонирования основания, а также для увеличения адгезии нанести грунтовку weber.prim Uni.

9



### 1-й вариант

Не ранее чем через 24 ч. после обработки основания weber.prim Uni нанести декоративную силикатно-силиконовую штукатурку weber.pas extraClean, колерованную в объеме.

10



### 2-й вариант

После высыхания штукатурки (не ранее чем через 7 сут.) нанести декоративную минеральную штукатурку weber.min (серого или белого цвета).

11



Не дожидаясь обветривания поверхности, создать фактуру, затирая поверхность пластиковой теркой. Спустя 3–5 дней поверхность можно красить.

12



За 12 ч. до окраски поверхности обработать основание грунтовкой weber.prim IN. После высыхания грунтовки окрасить поверхность weber.ton micro V.

## ПРОБЛЕМА

### КАК ОШТУКАТУРИТЬ ВЕТХИЙ ФАСАД ЗДАНИЯ?

При оштукатуривании сложных оснований (слабых или на стыке разнородных материалов) необходимо, чтобы штукатурка имела повышенную трещиностойкость, оптимальные прочностные характеристики и не препятствовала выходу водяного пара из конструкции.



#### ОПИСАНИЕ ПРОБЛЕМЫ



1 На границе разнородных материалов вследствие разной усадки и температурной деформации основания возникают зоны повышенного напряжения, что ведет к появлению трещин в штукатурном слое.



2 Если прочность основания меньше прочности штукатурки, то на поверхности штукатурного слоя могут образовываться трещины.



3 Если паропроницаемость штукатурного слоя меньше паропроницаемости основания, то водяные пары, выходящие из основания, будут скапливаться на границе основание-штукатурка, приводя к ослаблению прочности сцепления между ними и образованию трещин на поверхности штукатурного слоя.

#### ПОДГОТОВКА ОСНОВАНИЯ



4 Удалить все легко отслаивающиеся части основания, очистить его от пыли и загрязняющих веществ.



5 Заполнить образовавшиеся пустоты и неровности раствором weber.ve-tonit 414 Unirender.



6 Разметить поверхность под установку крепежа, который должен располагаться с шагом 40–50 см по горизонтали и вертикали.

Weber предлагает систему оштукатуривания сложных оснований, состоящую из цементно-известковой штукатурки с микроволокном weber.vetonit 414 Unirender, металлической сварной оцинкованной сетки и специального крепежа.

1 – **weber.vetonit 414**  
фасадная штукатурка  
стр. 212



2 – **weber.steelnet**  
сетка стальная сварная  
горячеоцинкованная



3 – **weber.RVK**  
фиксатор

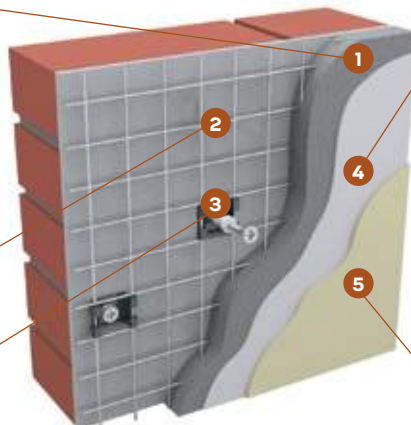

4 – **weber.prim Uni**  
акриловая  
грунтовка  
стр. 261



5 – **weber.pas extraClean,**  
**weber.pas topdry,**  
**weber.pas silikon**  
декоративно-защитные штукатурки  
стр. 215–217



## НАНЕСЕНИЕ



Закрепить сетку на поверхности стены при помощи крепежа.

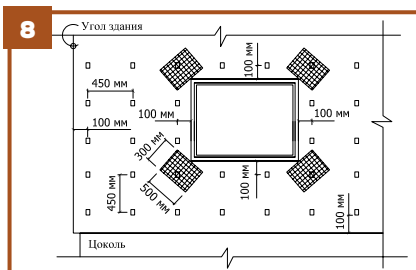

Все углы оконных и дверных проемов, выступающих плит дополнительно усилить при помощи «косынок» из сетки.



Увлажнить поверхность водой так, чтобы поверхность сохранила абсорбирующую способность.



Нанести базовый слой штукатурки, полностью закрыв сетку раствором weber.vetonit 414 Unirender.



Спустя 24 ч. увлажнить поверхность базового штукатурного слоя водой так, чтобы он сохранил абсорбирующую способность, и нанести выравнивающий слой штукатурки weber.vetonit 414 Unirender. В течение 2-3 дней поддерживать поверхность слегка влажной.



Спустя 7 сут. после нанесения выравнивающего слоя произвести декоративно-защитную отделку при помощи weber.prim Uni и одной из следующих штукатурок: weber.pas extraClean, weber.pas topdry, weber.pas silikon.

## ПРОБЛЕМА

### КАК ЗАЩИТИТЬ ФАСАД ЗДАНИЯ ОТ ОБРАЗОВАНИЯ ПЛЕСЕНИ?

На поверхности фасада здания с течением времени могут образовываться плесень или грибок. Это особенно характерно для зданий, которые расположены рядом с водоемами, окружены лесом, т. е. в зонах с высокой влажностью. Биоцидные добавки, входящие в состав декоративных штукатурок, со временем вымываются, и на поверхности начинает появляться плесень или грибок. Здание теряет привлекательность и требует очистки поверхности и дополнительной защиты.



#### ОПИСАНИЕ ПРОБЛЕМЫ

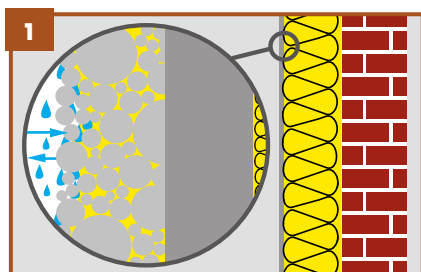

С течением времени биоцидные добавки, входящие в состав декоративно-защитных штукатурок, вымываются с их поверхности.



Высокая влажность окружающей среды способствует активному образованию плесени на поверхности декоративной фасадной штукатурки.



Шероховатая поверхность фасадной декоративной штукатурки способствует удержанию воды на ее поверхности, что также чревато активным ростом плесени.

#### ПОДГОТОВКА ОСНОВАНИЯ



Механически очистить поверхность щеткой.



Очистить поверхность водой температурой до +60 °С под высоким давлением (от 30 до 60 бар) с применением специального чистящего средства.



После высыхания обработать поверхность грунтовкой weber.prim multi.

Weber предлагает инновационную декоративно-защитную штукатурку **weber.pas topdry**, которая предотвратит образование плесени и грибка, надолго сохранит привлекательный внешний вид фасада.

- 1 – **weber.therm S100**  
армировочно-клеевая смесь  
стр. 202



- 2 – сетка фасадная R131

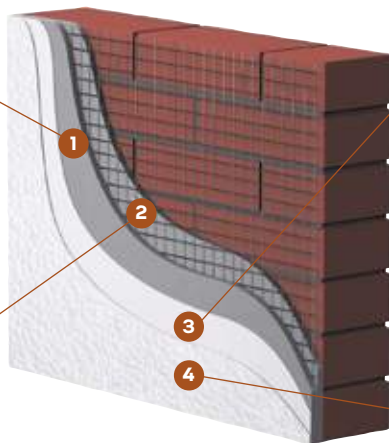

- 3 – **weber.prim Uni**  
акриловая  
грунтовка  
стр. 261



- 4 – **weber.pas topdry**  
декоративно-защитная  
штукатурка  
стр. 216



## НАНЕСЕНИЕ



Если основание имеет неровности более 5 мм, нанести цементную штукатурку **weber.stuk cement** слоем от 5 до 30 мм и в течение 2-3 дней слегка увлажнять поверхность.



После высыхания цементной штукатурки слегка увлажнить ее водой так, чтобы поверхность сохранила впитывающую способность.



При помощи зубчатого шпателя нанести на поверхность **weber.therm S100**, приложить к поверхности армирующую сетку R131. Проступивший сквозь ячейки раствор разгладить гладкой стороной шпателя.



Спустя 24 ч. после формирования базового штукатурного армированного слоя зашлифовать его поверхность, удалив все неровности и подтеки раствора.



При помощи кисти или валика обработать поверхность грунтовкой **weber.prim Uni**.



Чтобы сформировать фактурную поверхность, нанести декоративную штукатурку **weber.pas topdry**.



## ПРОБЛЕМА

### КАК ВЫПОЛНИТЬ МОНТАЖ СИСТЕМЫ ТЕПЛОИЗОЛЯЦИИ ЗИМОЙ?

Обычные цементные растворы при понижении температуры перестают набирать прочность, а при отрицательной температуре замерзают. После оттаивания материал не набирает необходимую прочность, трескается, отваливается от стены или смывается дождем.



#### ОПИСАНИЕ ПРОБЛЕМЫ



Обычные цементные растворы перестают твердеть при отрицательной температуре.



Самостоятельное введение в раствор противоморозных добавок на строительных площадках приводит к появлению высолов на затвердевшей поверхности.



При передозировке противоморозных добавок образовавшиеся соли вызывают ослабление затвердевшего раствора и его разрушение.

#### ПОДГОТОВКА ОСНОВАНИЯ



Очистить поверхность щеткой от загрязняющих веществ (пыли, инея, льда, остатков раствора и т.д.).



При температуре выше +5 °C обработать поверхность грунтовкой weber.prim multi или weber.prim A10.



При неровности более 20 мм/м нанести штукатурку weber.stuk cement winter слоем от 5 до 30 мм для выравнивания поверхности.

Weber предлагает специальные сухие строительные смеси для работ при отрицательной температуре (до -10 °С).

1 – **weber.therm S100 winter**  
армировочно-клеевая смесь  
стр. 203



2 – теплоизоляционные плиты

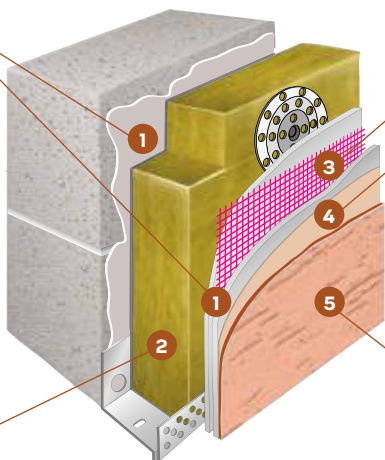

3 – сетка фасадная щелочестойкая

4 – **weber.rend facade winter**  
фасадная цементная шпаклевка  
стр. 211



5 – **weber.min winter**  
декоративная минеральная штукатурка  
стр. 219



## НАНЕСЕНИЕ

7



Не ранее чем через 7 сут. после нанесения штукатурки при помощи weber.therm S100 winter смонтировать теплоизоляцию согласно инструкции по монтажу (см. стр. 162).

8



Не ранее чем через 24–48 ч. после монтажа дополнительно зафиксировать теплоизоляцию при помощи фасадных тарельчатых дюбелей.

9



На поверхности смонтированной теплоизоляции создать базовый армированный штукатурный слой при помощи weber.therm S100 winter и фасадной щелочестойкой сетки (например, R131).

10



### 1-й вариант

Чтобы получить гладкую поверхность под окраску, не ранее чем через 5–7 дней после формирования базового штукатурного слоя нанести на поверхность цементную шпаклевку weber.rend facade winter.

11



### 2 вариант

Чтобы получить декоративную фактурную поверхность, не ранее чем через 5–7 дней после формирования базового штукатурного слоя нанести на поверхность weber.min winter.

12



Окраску затвердевшей поверхности (weber.min winter или weber.rend facade winter) производить только при условии, что среднесуточная температура за 5–7 дней составляет не ниже +5 °С. Окрасить в два слоя при помощи weber.ton micro V, weber.ton silikat или weber.ton akrylat.



**ХИТ**



## АРМИРОВОЧНО-КЛЕЕВАЯ СМЕСЬ

### НАЗНАЧЕНИЕ

- Создание базового штукатурного слоя в системах фасадной теплоизоляции WEBER.
- Монтаж теплоизоляционных плит из пенополистирола и минеральной ваты (каменной и стеклянной) в системах фасадной теплоизоляции WEBER.THERM, WEBER.THERM COMFORT, WEBER.THERM MIN.
- Монтаж теплоизоляции на следующие основания: бетон, стены из кирпича (керамического и силикатного) и пенобетона, поверхности, выполненные цементными и цементно-известковыми штукатурками и шпаклевками, ГКЛ, ГВЛ.

### ПРЕИМУЩЕСТВА

- Высокоадгезивная.
- Высокопрочная.
- Паропроницаемая.

### ТЕХНИЧЕСКИЕ ХАРАКТЕРИСТИКИ

Цвет	серый
Вяжущее	цемент
Расход воды, л/кг	
- приклеивание теплоизоляции	0,18–0,20
- создание базового слоя	0,20–0,22
Плотность раствора, кг/м³	1400–1600
Температура нанесения, °С	от +5 до +35
Расход смеси, кг/м², не менее	
- монтаж теплоизоляции*	6
- создание базового слоя** (для минеральной ваты)	5 (6)
Открытое время, мин.	20
Время жизни, ч.	2
Прочность на изгиб, МПа, не менее	5
Прочность на сжатие, МПа, не менее	15
Адгезия, МПа, не менее	1,4
Морозостойкость, циклы, не менее	75

\* Для толщины слоя 10 мм и площади нанесения 40 %.

\*\*Для толщины слоя 3,5 мм.

**Упаковка:** Бумажный трехслойный мешок 25 кг.

**Хранение:** не более 12 месяцев в сухом помещении с относительной влажностью воздуха не более 60%, в закрытой упаковке, на поддоне.



### НАНЕСЕНИЕ

- 

1 При необходимости обработать поверхность с помощью грунтовки weber.grim multi или weber.grim A10. При необходимости повторить операцию с промежуточной сушкой в течение 12 ч.
- 

2 Приготовить раствор согласно инструкции на обратной стороне мешка. Смесь добавлять в строго отмеренное количество воды. Перемешать до однородной массы без комков, оставить на 5–10 мин. и повторно перемешать 1–2 мин.
- 

3 При монтаже теплоизоляции клеевой раствор наносить по периметру плиты и несколько точек по центру плиты. Площадь приклеивания должна составлять не менее 40 %.
- 

4 Для создания базового штукатурного слоя, армированного фасадной щелочестойкой сеткой, зубчатым шпателем на поверхность теплоизоляции нанести клеевой раствор, в который утопить сетку и разгладить гладкой стороной шпателя. Сетка должна находиться в верхней трети слоя клеевого раствора и покрываться раствором не менее чем на 1 мм (на рядовых участках) и не менее 0,5 мм в месте нахлеста сеток.

### ОГРАНИЧЕНИЯ ПО ИСПОЛЬЗОВАНИЮ

- Не выполнять работы под прямыми солнечными лучами, при сильном ветре и дожде.
- При температуре окружающей среды <+5 °С необходимо использовать weber.therm S100 winter (от -10 до +20 °С).

### РЕКОМЕНДАЦИИ

- Поверхность минераловатной теплоизоляции, на которую будет наноситься клеевой раствор (перед приклеиванием или созданием базового слоя), загрунтовать тонким слоем того же самого клеевого раствора.

### ИСПОЛЬЗУЕТСЯ ПРИ РЕШЕНИИ ПРОБЛЕМ

- Как утеплить и защитить цоколь здания? .....180-182
- Как выполнить примыкание системы теплоизоляции к окну? .....186
- Как оштукатурить дом из ячеистого бетона? .....192



**НАНЕСЕНИЕ**

- 1**  Основание должно быть твердым, чистым (без пыли, наледи и грязи), сухим и обезжиренным. Основания не должны подвергаться усадке или деформации. Неровности необходимо выровнять с помощью подходящего материала (например, weber.stuk cement winter).
- 2**  Согласно инструкции на упаковке приготовить раствор, добавив в смесь строго отмеренное количество воды и перемешав до однородной массы без комков. Через 5–10 мин. повторно перемешать 1–2 мин.
- 3**  При монтаже теплоизоляции клеевой раствор нанести по периметру плиты и несколько точек по центру плиты. Площадь приклеивания должна составлять не менее 40 %.
- 4**  Для создания базового штукатурного слоя, армированного фасадной щелочестойкой сеткой (например, R131), на поверхность теплоизоляции зубчатым шпателем нанести клеевой раствор, в который утопить сетку так, чтобы она находилась в верхней трети раствора и была им покрыта не менее чем на 1 мм на рядовых участках и не менее чем на 0,5 мм в местах нахлеста. Разгладить гладкой стороной шпателя.

**ОГРАНИЧЕНИЯ ПО ИСПОЛЬЗОВАНИЮ**

- Мешок со смесью перед использованием выдержать в течение суток при температуре выше 0 °С.

**РЕКОМЕНДАЦИИ**

- Леса на участке выполнения работ рекомендуется укрывать ветрозащитной сеткой и полиэтиленовой пленкой.

**ИСПОЛЬЗУЕТСЯ ПРИ РЕШЕНИИ ПРОБЛЕМ**

- Как выполнить монтаж системы теплоизоляции зимой? .....200



**АРМИРОВОЧНО-КЛЕЕВАЯ СМЕСЬ ДЛЯ РАБОТ ПРИ ТЕМПЕРАТУРЕ ОТ -10 ДО +20 °С**

**НАЗНАЧЕНИЕ**

- Монтаж теплоизоляции (пенополистирола, каменной и стеклянной ваты) и создания базового штукатурного слоя в системах теплоизоляции фасадов WEBER.THERM, WEBER.THERM COMFORT, WEBER.THERM MIN.
- Монтаж экструдированного пенополистирола и создание базового штукатурного слоя при теплоизоляции цокольной части здания.
- Монтаж теплоизоляции на следующие основания: бетон, стены из кирпича (керамического, силикатного и клинкерного) и пенобетона, поверхности, выполненные цементными и цементно-известковыми штукатурками и шпаклевками, ГКЛ, ГВЛ.

**ПРЕИМУЩЕСТВА**

- Морозостойкая.
- Высокоадгезионная.
- Атмосферостойкая.
- Высокопрочная.
- Соответствует ГОСТ 54359-2011.

**ТЕХНИЧЕСКИЕ ХАРАКТЕРИСТИКИ**

Цвет	серый
Вязущее	цемент
Расход воды, л/кг - приклеивание теплоизоляции	0,18–0,20
Плотность раствора, кг/м³	1400–1600
Температура нанесения, °С	от -10 до +20
Расход смеси, кг/м², не менее - монтаж теплоизоляции* - создание базового слоя** (для минеральной ваты)	6 5 (6)
Открытое время, мин.	20
Время жизни, ч.	2
Прочность на изгиб, МПа, не менее	4
Прочность на сжатие, МПа, не менее	10
Адгезия к бетонному основанию, МПа, не менее	1,4
Морозостойкость, циклов, не менее	75

\* Для толщины слоя 10 мм и площади нанесения 40 %.

\*\*Для толщины слоя 3,5 мм.

Упаковка: Бумажный трехслойный мешок 25 кг.

Хранение: не более 12 месяцев в сухом помещении с относительной влажностью воздуха не более 60%, в закрытой упаковке, на поддоне.



## ШТУКАТУРНО-КЛЕЕВАЯ СМЕСЬ

### НАЗНАЧЕНИЕ

- Монтаж теплоизоляционных плит из пенополистирола и создание базового штукатурного армированного слоя в системе теплоизоляции WEBER.THERM.
- Монтаж теплоизоляционных плит из минеральной ваты (каменной и стеклянной) и создание базового штукатурного слоя на зданиях до 3 этажей.
- Монтаж экструдированного пенополистирола и создание базового штукатурного слоя при теплоизоляции цокольной части здания.
- Подходит для монтажа теплоизоляции на следующие основания: бетон, стены из кирпича (керамического и силикатного) и пенобетона, поверхности, выполненные цементными, цементно-известковыми штукатурками и шпаклевками, ГЛЛ, ГВЛ.

### ПРЕИМУЩЕСТВА

- Морозостойкая.
- Высокоадгезивная.
- Атмосферостойкая.

### ТЕХНИЧЕСКИЕ ХАРАКТЕРИСТИКИ

Цвет	серый
Вяжущее	цемент
Расход воды, л/кг	
- приклеивание теплоизоляции	0,18–0,20
- создание базового слоя	0,20–0,22
Плотность раствора, кг/м³	1400–1600
Температура нанесения, °С	от +5 до +35
Расход смеси, кг/м², не менее	
- монтаж теплоизоляции*	6
- создание базового слоя**	5
Открытое время, мин.	20
Время жизни, ч.	2
Прочность на изгиб, МПа, не менее	3
Прочность на сжатие, МПа, не менее	8
Адгезия к бетонному основанию, МПа, не менее	0,75
Морозостойкость, циклов, не менее	75

\* Для толщины слоя 10 мм и площади нанесения 40 %.

\*\*Для толщины слоя 3,5 мм.

**Упаковка:** Бумажный трехслойный мешок 25 кг.

**Хранение:** не более 12 месяцев в сухом помещении с относительной влажностью воздуха не более 60%, в закрытой упаковке, на поддоне.

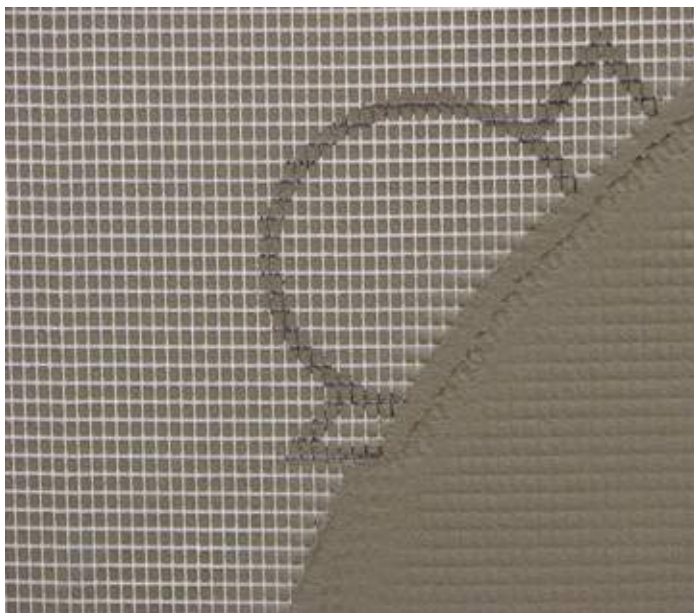

### НАНЕСЕНИЕ

- Обработать поверхность с помощью подходящей грунтовки (например, weber.prim multi или weber.prim IN). При необходимости повторить операцию с промежуточной сушкой в течение 1 ч.
- Согласно инструкции на упаковке приготовить раствор, добавив в смесь строго отмеренное количество воды и перемешав до однородной массы без комков. Через 5–10 мин. повторно перемешать 1–2 мин.
- При монтаже теплоизоляции клеевой раствор наносится по периметру плиты и несколько точек по центру плиты. Площадь приклеивания должна составлять не менее 40 %.
- Для создания базового штукатурного слоя, армированного фасадной щелочестойкой сеткой (например, R131), на поверхность теплоизоляции зубчатым шпателем нанести клеевой раствор, в который утопить сетку так, чтобы она находилась в верхней трети раствора и была им покрыта не менее чем на 1 мм на рядовых участках и не менее чем на 0,5 мм в местах нахлеста. Разгладить гладкой стороной шпателя.

### ОГРАНИЧЕНИЯ ПО ИСПОЛЬЗОВАНИЮ

- Не выполнять работы под прямыми солнечными лучами, при сильном ветре и дожде.
- При температуре окружающей среды <+5 °С необходимо использовать weber.therm S100 winter (от -10 до +20 °С).

### РЕКОМЕНДАЦИИ

- Поверхность минераловатной теплоизоляции, на которую будет наноситься клеевой раствор (перед приклеиванием или созданием базового слоя), загрунтовать тонким слоем того же самого клеевого раствора.

### ИСПОЛЬЗУЕТСЯ ПРИ РЕШЕНИИ ПРОБЛЕМ

- Как отремонтировать систему фасадной теплоизоляции?.....188



**НАНЕСЕНИЕ**



1 Приготовить раствор согласно инструкции на обратной стороне мешка. Смесь добавить в строго отмеренное количество воды, перемешать до однородной массы без комков, оставить на 5–10 мин. и повторно перемешать 1–2 мин.



2 При монтаже теплоизоляции клеевой раствор наносится по периметру плиты и несколько точек по центру плиты. Площадь приклеивания должна составлять не менее 40 %.



3 При монтаже противопожарных расщечек из минеральной ваты поверхность теплоизоляции загрунтовать тонким слоем клеевого раствора. Клей наносится на всю поверхность теплоизоляционной плиты из минеральной ваты.

**ОГРАНИЧЕНИЯ ПО ИСПОЛЬЗОВАНИЮ**

- Не выполнять работы под прямыми солнечными лучами, при сильном ветре и дожде.
- При температуре окружающей среды <+5 °С необходимо использовать webertherm SI00 winter (от -10 до +20 °С).



**КЛЕЙ  
ДЛЯ МОНТАЖА  
ПЕНОПОЛИСТИРОЛА**



**НАЗНАЧЕНИЕ**

- Монтаж теплоизоляционных плит из пенополистирола и противопожарных расщечек из минеральной ваты (каменной и стеклянной), в системе фасадной теплоизоляции WEBER.THERM.
- Монтаж теплоизоляции на следующие основания: бетон, стены из кирпича (керамического и силикатного) и пенобетона, поверхности, выполненные цементными и цементно-известковыми штукатурками и шпаклевками, ГКЛ, ГВЛ.

**ПРЕИМУЩЕСТВА**

- Пластичный.
- Высокопрочный.
- Соответствует ГОСТ 54359-201.

**ТЕХНИЧЕСКИЕ ХАРАКТЕРИСТИКИ**

Цвет	серый
Вязущее	цемент
Расход воды, л/кг - приклеивание теплоизоляции	0,18–0,20
Плотность раствора, кг/м <sup>3</sup>	1400–1600
Температура нанесения, °С	от +5 до +35
Расход смеси, кг/м <sup>2</sup> не менее - монтаж теплоизоляции*	6
Открытое время, мин.	10
Время жизни, ч.	2
Прочность на изгиб, МПа, не менее	2
Прочность на сжатие, МПа, не менее	7,5
Адгезия, МПа, не менее	0,65
Морозостойкость, циклов, не менее	75

\* Для толщины слоя 10 мм и площади нанесения 40 %.

**Упаковка:** Бумажный трехслойный мешок 25 кг.

**Хранение:** не более 12 месяцев в сухом помещении с относительной влажностью воздуха не более 60%, в закрытой упаковке, на поддоне.



**ХИТ**



## КЛЕЙ ДЛЯ МИНЕРАЛЬНОЙ ВАТЫ

### НАЗНАЧЕНИЕ

- Монтаж теплоизоляционных плит из минеральной ваты (каменной и стеклянной), в системах фасадной теплоизоляции WEBER.THERM (противопожарных рассечек), WEBER.THERM COMFORT, WEBER.THERM MIN.
- Монтаж теплоизоляции на следующие основания: бетон, стены из кирпича (керамического и силикатного) и пенобетона, поверхности, выполненные цементными и цементно-известковыми штукатурками и шпаклевками, ГКЛ, ГВЛ.

### ПРЕИМУЩЕСТВА

- Пластичный.
- Тиксотропный.
- Соответствует ГОСТ 54359-2011.

### ТЕХНИЧЕСКИЕ ХАРАКТЕРИСТИКИ

Цвет	серый
Вязущее	цемент
Расход воды, л/кг - приклеивание теплоизоляции	0,18–0,20
Плотность раствора, кг/м <sup>3</sup>	1400–1600
Температура нанесения, °С	от +5 до +35
Расход смеси, кг/м <sup>2</sup> , не менее - монтаж теплоизоляции*	6
Открытое время, мин.	10
Время жизни, ч.	2
Прочность на изгиб, МПа, не менее	2
Прочность на сжатие, МПа, не менее	7,5
Адгезия, МПа, не менее	0,65
Морозостойкость, циклы, не менее	75

\* Для толщины слоя 10 мм и площади нанесения 40 %.

**Упаковка:** Бумажный трехслойный мешок 25 кг.

**Хранение:** не более 12 месяцев в сухом помещении с относительной влажностью воздуха не более 60%, в закрытой упаковке, на поддоне.



### НАНЕСЕНИЕ

- При необходимости обработать поверхность с помощью грунтовки weber.prim multi или weber.prim A10. При необходимости повторить операцию с промежуточной сушкой в течение 12 ч.
- Приготовить раствор согласно инструкции на обратной стороне мешка. Смесь добавить в строго отмеренное количество воды, перемешать до однородной массы без комков, оставить на 5–10 мин. и повторно перемешать 1–2 мин.
- Поверхность минеральной ваты, на которую будет наноситься клей, загрунтовать тонким слоем клеевого раствора.
- При монтаже теплоизоляции клеевой раствор наносить по периметру плиты и несколько точек по центру плиты. Площадь приклеивания должна составлять не менее 40 %.

### ОГРАНИЧЕНИЯ ПО ИСПОЛЬЗОВАНИЮ

- Не выполнять работы под прямыми солнечными лучами, при сильном ветре и дожде.
- При температуре окружающей среды <+5 °С необходимо использовать webertherm S100 winter (от -10 до +20 °С).

### РЕКОМЕНДАЦИИ

- Поверхность минераловатной теплоизоляции, на которую будет наноситься клеевой раствор (перед приклеиванием или созданием базового слоя), загрунтовать тонким слоем того же самого клеевого раствора.

### ИСПОЛЬЗУЕТСЯ ПРИ РЕШЕНИИ ПРОБЛЕМ

- Как выполнить примыкание системы теплоизоляции к окну?.....186

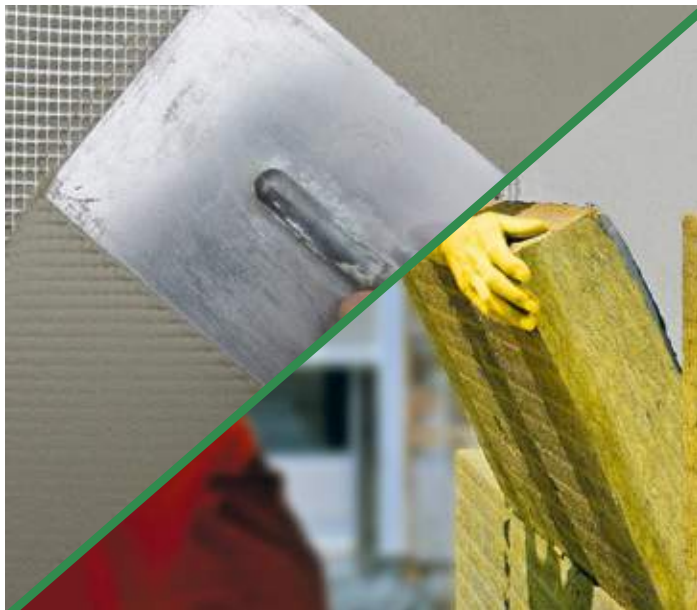

НАНЕСЕНИЕ

NEW



## ШТУКАТУРНО-КЛЕЕВАЯ СМЕСЬ

### НАЗНАЧЕНИЕ

- Монтаж теплоизоляционных плит из пенополистирола или минеральной ваты и создание базового штукатурного армированного слоя в системе теплоизоляции WEBER.THERM COTTAGE (здания до 3 этажей или не более 16 метров).
- Для тонкослойного ремонта оштукатуренных поверхностей.
- Для монтажа теплоизоляции и создания базового штукатурного слоя на закрытых балконах и лоджиях, лестничных маршах.
- Подходит для монтажа теплоизоляции на следующие основания: бетон, стены из кирпича (керамического и силикатного) и пенобетона, поверхности, выполненные цементными, цементно-известковыми штукатурками и шпаклевками, ГКЛ, ГВЛ.

### ПРЕИМУЩЕСТВА

- Морозостойкая.
- Высокоадгезивная.
- Атмосферостойкая.
- Соответствует ГОСТ 54359-2011.

### ТЕХНИЧЕСКИЕ ХАРАКТЕРИСТИКИ

Цвет	серый
Вязущее	цемент
Расход воды, л/кг	
- приклеивание теплоизоляции	0,18–0,20
- создание базового слоя	0,20–0,22
Плотность раствора, кг/м <sup>3</sup>	1400–1600
Температура нанесения, °C	от +5 до +35
Расход смеси, кг/м <sup>2</sup> , не менее	
- монтаж теплоизоляции*	6
- создание базового слоя**	5
Открытое время, мин.	10
Время жизни, ч.	2
Прочность на изгиб, МПа, не менее	2
Прочность на сжатие, МПа, не менее	7
Адгезия к бетонному основанию, МПа, не менее	0,75
Морозостойкость, циклов, не менее	75

\* Для толщины слоя 10 мм и площади нанесения 40 %.

\*\*Для толщины слоя 3,5 мм.

Упаковка: Бумажный трехслойный мешок 25 кг.

Хранение: не более 12 месяцев в сухом помещении с относительной влажностью воздуха не более 60%, в закрытой упаковке, на поддоне.



1

Обработать поверхность с помощью подходящей грунтовки (например, weber.prim multi или weber.prim IN). При необходимости повторить операцию с промежуточной сушкой в течение 1 ч.



2

Согласно инструкции на упаковке приготовить раствор, добавив в смесь строго отмеренное количество воды и перемешав до однородной массы без комков. Через 5–10 мин. повторно перемешать в течение 1–2 мин.



3

При монтаже теплоизоляции клеевой раствор наносить по периметру плиты и несколько точек по центру плиты. Площадь приклеивания должна составлять не менее 40 %.



4

Для создания базового штукатурного слоя, армированного фасадной щелочестойкой сеткой (например, R131), на поверхность теплоизоляции зубчатым шпателем нанести клеевой раствор, в который утопить сетку так, чтобы она находилась в верхней трети раствора и была им покрыта не менее чем на 1 мм на рядовых участках и не менее чем на 0,5 мм в местах нахлеста. Разгладить гладкой стороной шпателя.

### ОГРАНИЧЕНИЯ ПО ИСПОЛЬЗОВАНИЮ

- Не выполнять работы под прямыми солнечными лучами, при сильном ветре и дожде.
- При температуре окружающей среды <+5 °C необходимо использовать webertherm SI00 winter (от -10 до +20 °C).

### РЕКОМЕНДАЦИИ

- Поверхность минераловатной теплоизоляции, на которую будет наноситься клеевой раствор (перед приклеиванием или созданием базового слоя), загрунтовать тонким слоем того же самого клеевого раствора.





**NEW**



## ДЕКОРАТИВНАЯ МИНЕРАЛЬНАЯ ШТУКАТУРКА

### НАЗНАЧЕНИЕ

- Создание декоративно-защитного слоя в системах теплоизоляции фасадов.
- Декоративно-защитная отделка поверхности стен внутри и снаружи помещений, в том числе фасадов зданий.
- Нанесение на следующие основания: бетон, поверхности, выровненные цементными, цементно-известковыми, известково-цементными штукатурками и шпаклевками, ГКЛ, ГВЛ, базовые штукатурные слои систем фасадной теплоизоляции.

### ПРЕИМУЩЕСТВА

- Морозостойкая.
- Легко наносится.
- Паропроницаемая.
- Соответствует ГОСТ 54358-2011

### ТЕХНИЧЕСКИЕ ХАРАКТЕРИСТИКИ

Цвет	белый
Вяжущее	известь, цемент
Плотность раствора, кг/м <sup>3</sup>	1400–1600
Максимальный размер зерна, не более, мм	3
Температура нанесения, °С	+5 – +30
Расход воды, л/кг	см. указания на мешке
Расход смеси, кг/м <sup>2</sup>	2,5–3,0
Время жизни раствора, ч., не менее	1
Прочность на сжатие, МПа, не менее	3,5
Прочность на изгиб, МПа, не менее	1,0
Адгезия, МПа, не менее	0,35
Морозостойкость, циклы, не менее	75

**Упаковка:** Бумажный трехслойный мешок 25 кг.

**Хранение:** не более 12 месяцев в сухом помещении с относительной влажностью воздуха не более 60%, в закрытой упаковке, на поддоне.



### НАНЕСЕНИЕ

- 

За 12–24 ч. до нанесения декоративной штукатурки основание обработать грунтовойкой weber.prim Uni при помощи кисти или валика.
- 

Согласно инструкции на упаковке приготовить раствор, добавив смесь в строго отмеренное количество воды и перемешав до однородной массы без комков. Через 5–10 мин. повторно перемешать в течение 1–2 мин.
- 

На загрунтованную поверхность шпателем (гладилкой) из нержавеющей стали нанести слой штукатурки толщиной, равной размеру зерна. Стыковать участки нанесения штукатурки «по живому», т. е. до того, как она начнет высыхать.
- 

Для создания фактуры сразу после нанесения, не допуская обветривания поверхности, затереть ее пластиковой гладилкой, периодически удаляя излишки связующего с рабочей поверхности пластиковой терки. Эти излишки не следует возвращать обратно в ведро с материалом!

### ОГРАНИЧЕНИЯ ПО ИСПОЛЬЗОВАНИЮ

- Не выполнять работы под прямыми солнечными лучами, при сильном ветре, дожде и при температуре менее + 5 °С.

### РЕКОМЕНДАЦИИ

- После сушки в течение 3–5 дней рекомендуется окрасить акриловой краской weber.ton akrylat или силиконовой краской weber.ton microV, или силикатной краской weber.ton silikat.



**НАНЕСЕНИЕ**



**ЦЕМЕНТНАЯ ШТУКАТУРКА ДЛЯ РАБОТ ПРИ ТЕМПЕРАТУРЕ ОТ -10 ДО +20 °С**

**НАЗНАЧЕНИЕ**

- Для внутренних и наружных работ.
- Для сухих, влажных и мокрых помещений.
- Выравнивание минеральных поверхностей слоем от 5 до 30 мм.
- Выравнивание поверхности перед:
  - монтажом систем фасадной теплоизоляции;
  - шпатлеванием и окраской;
  - облицовкой плиткой.
- Нанесение на следующие основания: бетон, стены из кирпича (керамического и силикатного), поверхности, выполненные цементными штукатурками и шпаклевками.

**ПРЕИМУЩЕСТВА**

- Высокоадгезивная.
- Высокопрочная.
- Паропроницаемая.

**ТЕХНИЧЕСКИЕ ХАРАКТЕРИСТИКИ**

Вязущее	цемент, известь
<b>Максимальная фракция, мм</b>	0,63
<b>Насыпная плотность, г/см<sup>3</sup></b>	1,4±0,1
<b>Температура нанесения, °С</b>	
- weber.stuk cement	от +5 до +30
- weber.stuk cement winter	от -10 до +20
<b>Расход смеси, кг/м<sup>2</sup></b>	1,5
<b>Прочность на сжатие через 28 сут., МПа, не менее</b>	
- weber.stuk cement	8
- weber.stuk cement winter	5-7
<b>Прочность на сжатие при изгибе через 28 сут., МПа, не менее</b>	2
<b>Адгезия, МПа, не менее</b>	0,4
<b>Морозостойкость, циклы, не менее</b>	75

Упаковка: Бумажный трехслойный мешок 25 кг.

**Хранение:** не более 12 месяцев в сухом помещении с относительной влажностью воздуха не более 60%, в закрытой упаковке, на поддоне.



**1**

При необходимости обработать поверхность с помощью грунтовки weber.prim multi или weber.prim A10. При необходимости повторить операцию с промежуточной сушкой в течение 12 ч.



**2**

Приготовить раствор согласно инструкции на обратной стороне мешка. Добавить смесь в строго отмеренное количество воды, перемешать до однородной массы без комков, оставить на 5-10 мин. и повторно перемешать в течение 1-2 мин.



**3**

Раствор наносить стальным шпателем или набрасывая кельмой до нужной толщины слоя (5-30 мм).



**4**

Разгладить нанесенную штукатурку правилом.

**ОГРАНИЧЕНИЯ ПО ИСПОЛЬЗОВАНИЮ**

- Не выполнять работы под прямыми солнечными лучами, при сильном ветре и дожде.
- При температуре окружающей среды <+5 °С необходимо использовать weber.stuk cement winter (от -10 до +20 °С).

**РЕКОМЕНДАЦИИ**

- Защитить штукатурку от быстрого высыхания, слегка увлажняя поверхность в течение 2-3 дней после нанесения.

**ИСПОЛЬЗУЕТСЯ ПРИ РЕШЕНИИ ПРОБЛЕМ**

- Как отремонтировать трещины на фасаде здания?.....190
- Как выполнить фасад здания с декоративно-защитной отделкой?..... 194



## ВЫСОКОПРОЧНАЯ ЦЕМЕНТНАЯ ШПАКЛЕВКА

### НАЗНАЧЕНИЕ

- Для внутренних и наружных работ.
- Для сухих, влажных и мокрых помещений.
- Выравнивание минеральных поверхностей слоем от 1 до 4 мм.
- Выравнивание поверхности перед окраской и оклейкой обоями.
- Нанесение на следующие основания: бетон, поверхности, выполненные цементными штукатурками и шпаклевками.

### ПРЕИМУЩЕСТВА

- Высокоадгезивная.
- Высокопрочная.
- Паропроницаемость.
- Цвет серый/белый.

### ТЕХНИЧЕСКИЕ ХАРАКТЕРИСТИКИ

Цвет	серый/белый
Вязущее	цемент
Максимальная фракция, мм	0,3
Насыпная плотность, г/см <sup>3</sup>	1,4±0,1
Температура нанесения, °С	от +5 до +30
Расход смеси, кг/м <sup>2</sup>	1,4–1,5
Прочность на сжатие через 28 сут., МПа, не менее	10
Прочность на сжатие при изгибе через 28 сут., МПа, не менее	3
Адгезия, МПа, не менее	1
Морозостойкость, циклы, не менее	75

**Упаковка:** Бумажный трехслойный мешок 20 кг.

**Хранение:** не более 12 месяцев в сухом помещении с относительной влажностью воздуха не более 60%, в закрытой упаковке, на поддоне.



### НАНЕСЕНИЕ

- 

1 При необходимости обработать поверхность с помощью грунтовки weber.prim multi или weber.prim A10. При необходимости повторить операцию с промежуточной сушкой в течение 12 ч.
- 

2 Приготовить раствор согласно инструкции на обратной стороне мешка. Добавить смесь в строго отмеренное количество воды, перемешать до однородной массы без комков, оставить на 5–10 мин. и повторно перемешать в течение 1–2 мин.
- 

3 Раствор наносить стальным шпателем или набрасывая кельмой до нужной толщины слоя (1–4 мм).
- 

4 После высыхания шпаклевки ее поверхность зашлифовать для удаления всех неровностей.

### ОГРАНИЧЕНИЯ ПО ИСПОЛЬЗОВАНИЮ

- Не выполнять работы под прямыми солнечными лучами, при сильном ветре и дожде.
- При температуре окружающей среды <+5 °С необходимо использовать weber.rend facade winter (от -10 до +20 °С).

### РЕКОМЕНДАЦИИ

- Защитить шпаклевку от быстрого высыхания, слегка увлажняя поверхность в течение 2–3 дней после нанесения.

### ИСПОЛЬЗУЕТСЯ ПРИ РЕШЕНИИ ПРОБЛЕМ

- Как отремонтировать трещины на фасаде здания?.....190



**НАНЕСЕНИЕ**

<p><b>1</b></p>	<p>Механически очистить основание от пыли, наледи и веществ, ослабляющих адгезию.</p>
<p><b>2</b></p>	<p>Приготовить раствор согласно инструкции на обратной стороне мешка. Добавить смесь в строго отмеренное количество воды, перемешать до однородной массы без комков, оставить на 5–10 мин. и повторно перемешать в течение 1–2 мин.</p>
<p><b>3</b></p>	<p>Раствор наносить стальным шпателем или набрасывая кельмой до нужной толщины слоя (1–4 мм).</p>
<p><b>4</b></p>	<p>После высыхания шпаклевки ее поверхность зашлифовать для удаления всех неровностей.</p>

**ОГРАНИЧЕНИЯ ПО ИСПОЛЬЗОВАНИЮ**

- Не выполнять работы под прямыми солнечными лучами, при сильном ветре и дожде.
- При температуре окружающей среды <+5 °С необходимо использовать weber.rend facade winter (от -10 до +20 °С).

**РЕКОМЕНДАЦИИ**

- Защитить шпаклевку от быстрого высыхания, слегка увлажняя поверхность в течение 2–3 дней после нанесения.

**ИСПОЛЬЗУЕТСЯ ПРИ РЕШЕНИИ ПРОБЛЕМ**

- Как отремонтировать трещины на фасаде здания?.....190



**ЦЕМЕНТНАЯ ШПАКЛЕВКА**



**НАЗНАЧЕНИЕ**

- Для внутренних и наружных работ.
- Для сухих, влажных и мокрых помещений.
- Выравнивание минеральных поверхностей слоем от 1 до 4 мм.
- Выравнивание поверхности перед окраской и оклейкой обоями.
- Нанесение на следующие основания: бетон, поверхности, выполненные цементными штукатурками и шпаклевками.

**ПРЕИМУЩЕСТВА**

- Высокоадгезивная.
- Высокопрочная.
- Паропроницаемость.
- Цвет серый.

**ТЕХНИЧЕСКИЕ ХАРАКТЕРИСТИКИ**

Цвет	серый
Вяжущее	цемент
Максимальная фракция, мм	0,3
Насыпная плотность, г/см³	1,4±0,1
Температура нанесения, °С	от -10 до +20
Расход смеси, кг/м²	1,4–1,5
Прочность на сжатие через 28 сут., МПа, не менее	10
Прочность на сжатие при изгибе через 28 сут., МПа, не менее	3
Адгезия, МПа, не менее	1
Морозостойкость, циклы, не менее	75

Упаковка: Бумажный трехслойный мешок 20 кг.

Хранение: не более 12 месяцев в сухом помещении с относительной влажностью воздуха не более 60%, в закрытой упаковке, на поддоне.



## ЦЕМЕНТНО-ИЗВЕСТКОВАЯ ШТУКАТУРКА

### НАЗНАЧЕНИЕ

- Для сухих, влажных и мокрых помещений.
- Выравнивание минеральных поверхностей слоем от 5 до 30 мм.
- Выравнивание поверхности перед:
  - монтажом систем фасадной теплоизоляции;
  - шпатлеванием и окраской.
- Нанесение на следующие основания: бетон, стены из кирпича (керамического и силикатного), поверхности, выполненные цементными штукатурками и шпаклевками.
- Создание базового и выравнивающего слоя в системе фасадной теплоизоляции с толстыми наружными штукатурными слоями WEBER.THERM MONOROC.
- Оштукатуривание по сварной оцинкованной металлической сетке в системе UNITOP.

### ПРЕИМУЩЕСТВА

- Ручное/машинное нанесение.
- С микроволокном.
- Паропроницаемая.

### ТЕХНИЧЕСКИЕ ХАРАКТЕРИСТИКИ

Вяжущее	цемент, известь
Максимальная фракция, мм	4
Насыпная плотность, г/см <sup>3</sup>	1,4±0,1
Температура нанесения, °С	от +5 до +30
Расход смеси, кг/м <sup>2</sup>	1,5
Прочность на сжатие через 28 сут., МПа, не менее	5-7
Прочность на сжатие при изгибе через 28 сут., МПа, не менее	2
Адгезия, МПа, не менее	0,4
Морозостойкость, циклы, не менее	100

**Упаковка:** Бумажный трехслойный мешок 25 кг.

**Хранение:** не более 12 месяцев в сухом помещении с относительной влажностью воздуха не более 60%, в закрытой упаковке, на поддоне.



### НАНЕСЕНИЕ

- 

1 Обеспылить основание, удалить все непрочные слои старой штукатурки. Сильно впитывающие основания обработать грунтовкой.
- 

2 Приготовить раствор согласно инструкции на обратной стороне мешка. Добавить смесь в строго отмеренное количество воды, перемешать до однородной массы без комков, оставить на 5-10 мин. и повторно перемешать в течение 1-2 мин.
- 

3 Раствор наносить стальным шпателем или набрасывая кельмой до нужной толщины слоя (5-30 мм) или при помощи растворонасоса.
- 

4 Разгладить нанесенную штукатурку правилом.

### ОГРАНИЧЕНИЯ ПО ИСПОЛЬЗОВАНИЮ

- Не выполнять работы под прямыми солнечными лучами, при сильном ветре и дожде.
- При температуре окружающей среды <+5 °С необходимо использовать weber.rend facade winter (от -10 до +20 °С).

### РЕКОМЕНДАЦИИ

- Защитить шпаклевку от быстрого высыхания, слегка увлажняя поверхность в течение 2-3 дней после нанесения.

### ИСПОЛЬЗУЕТСЯ ПРИ РЕШЕНИИ ПРОБЛЕМ

- Как отремонтировать трещины на фасаде здания?.....190

**weber.pas decofino**  
**weber.pas modelfino**



## СИЛИКАТНО-СИЛИКОНОВАЯ ШТУКАТУРКА

### НАЗНАЧЕНИЕ

- Создание защитно-декоративного слоя на поверхности декоративных элементов.
- Отделка оконных и дверных откосов.
- Создание гладкой поверхности по ранее нанесенным декоративным штукатуркам.
- Колеруется в 218 цветов по каталогу Weber.
- Декоративная отделка внутри и снаружи помещений.
- Нанесение на следующие основания: бетон, поверхности, выполненные цементными и цементно-известковыми штукатурками и шпаклевками, ГКЛ, ГВЛ.

### ПРЕИМУЩЕСТВА

- Паропроницаемая.
- С эффектом самоочищения.
- Ручное/машинное (воздушное распыление) нанесение.

### ТЕХНИЧЕСКИЕ ХАРАКТЕРИСТИКИ

Цвет	белый/колеруется
Размер зерна, мм	1 (weber.pas decofino) 0,5 (weber.pas modelfino)
Расход смеси, кг/м <sup>2</sup>	1,8 (weber.pas decofino) 1,6 (weber.pas modelfino)
Время высыхания при t +20±2 °С, ч.	4
Плотность раствора, кг/м <sup>3</sup>	1600–1900
Смываемость пленки, г/м <sup>2</sup> , не более	1
Сопротивление паропроницанию, м <sup>2</sup> чПа/мг, не более	0,1
Коэффициент водопоглощения, кг/м <sup>2</sup> ч <sup>0,5</sup> , не более	0,5
Адгезия, МПа, не менее	0,6
Морозостойкость, циклы, не менее	90

**Упаковка:** Пластиковое ведро 25 кг.

**Хранение:** не более 12 месяцев в закрытой упаковке при 5–25 °С. Не замораживать, не хранить под прямыми солнечными лучами.



### НАНЕСЕНИЕ

- 

1 За 12–24 ч. до нанесения декоративной штукатурки основание обработать грунтовкой weber.prim Uni, используя кисть или валик.
- 

2 Перемешать декоративную штукатурку перед нанесением.
- 

3 Шпателем (гладилкой) из нержавеющей стали наносить штукатурку на загрунтованную поверхность на толщину, равную 1,5-кратному размеру зерна. Стыковать участки нанесения штукатурки следует «по живому», до начала ее высыхания.
- 

4 Сразу после нанесения, не допуская обветривания поверхности, создать фактуру, затирая пластиковой гладилкой. Излишки связующего, образующиеся на рабочей поверхности пластиковой терки, периодически удалять, но не возвращать их обратно в ведро с материалом!

### ОГРАНИЧЕНИЯ ПО ИСПОЛЬЗОВАНИЮ

- Не выполнять работы под прямыми солнечными лучами, при сильном ветре и дожде и при температуре ≤+5 °С.
- weber.pas.decofino не используется для создания декоративно-защитного слоя на поверхности базового штукатурного слоя.

### РЕКОМЕНДАЦИИ

- Переходы фактур и цветов на одной поверхности можно создать при помощи малярного скотча; стыковать разноцветные поля ТОЛЬКО после полного высыхания первого нанесенного цветного участка (около 24 ч).

# weber.pas акрилат



## АКРИЛОВАЯ ШТУКАТУРКА

### НАЗНАЧЕНИЕ

- Создание защитно-декоративного слоя в системах фасадной теплоизоляции WEBER. Колеруется в 248 цветов по каталогу Weber.
- Защита и цветовое оформление поверхностей в системе фасадной теплоизоляции WEBER.THERM.
- Нанесение на следующие основания: бетон, поверхности, выполненные цементными и цементно-известковыми штукатурками и шпаклевками, ГКЛ, ГВЛ, базовые штукатурные слои систем фасадной теплоизоляции.

### ПРЕИМУЩЕСТВА

- Колеруется в яркие цвета.
- Атмосферостойкая.
- Эластичная.

### ТЕХНИЧЕСКИЕ ХАРАКТЕРИСТИКИ

Цвет	белый/колеруется
Размер зерна, мм	1,5–3,0
Время высыхания при t +20±2 °C, ч.	4
Плотность раствора, кг/м³	1600–1900
Смываемость пленки, г/м², не более	1
Сопротивление паропрооницанию, м²чПа/мг, не более	0,3
Коэффициент водопоглощения, кг/м²ч <sup>0,5</sup> , не более	0,5
Адгезия, МПа, не менее	0,6
Морозостойкость, циклы, не менее	90

### РАСХОД

Размер зерна, мм	Фактура	Расход, кг/м²	Выход ведро/м²
1,5	«шуба»	2,4–2,6	10
2,0	«шуба»	2,9–3,1	8,3
1,5	«короед»	2,2–2,4	10,8
2,0	«короед»	2,6–2,8	9,3

**Упаковка:** Пластиковое ведро 25 кг.

**Хранение:** не более 12 месяцев в закрытой упаковке при 5–25 °C. Не замораживать, не хранить под прямыми солнечными лучами.



### НАНЕСЕНИЕ

- 

За 12–24 ч. до нанесения декоративной штукатурки основание обработать грунтовкой weber.prim Uni кистью или валиком.
- 

Хорошо перемешать декоративную штукатурку перед нанесением.
- 

Шпателем (гладилкой) из нержавеющей стали наносить штукатурку на загрунтованную поверхность на толщину, равную размеру зерна при рифленной фактуре («короед») и 1,5-кратному размеру зерна – при зернистой («шуба»). Стыковать участки нанесения штукатурки следует «по живому», до начала ее высыхания.
- 

Сразу после нанесения, не допуская обветривания поверхности, создать фактуру, затирая пластиковой гладилкой. Излишки связующего, образующиеся на рабочей поверхности терки, периодически удалять, но не возвращать обратно в ведро с материалом!

### ОГРАНИЧЕНИЯ ПО ИСПОЛЬЗОВАНИЮ

- Не выполнять работы под прямыми солнечными лучами, при сильном ветре и дожде и при температуре ≤+5 °C.

### РЕКОМЕНДАЦИИ

- Переходы фактур и цветов на одной поверхности можно создать при помощи малярного скотча; стыковать разноцветные поля ТОЛЬКО после полного высыхания первого нанесенного цветного участка (около 24 ч.).

**ХИТ**



## СИЛИКАТНО-СИЛИКОНОВАЯ ШТУКАТУРКА

### НАЗНАЧЕНИЕ

- Создание защитно-декоративного слоя в системах фасадной теплоизоляции WEBER.
- Защита и цветное оформление поверхностей в системах фасадной теплоизоляции WEBER.THERM, WEBER.THERM COMFORT, WEBER.THERM MIN, WEBER.THERM MONOROC
- Нанесение на следующие основания: бетон, поверхности, выполненные цементными и цементно-известковыми штукатурками и шпаклевками, ГКЛ, ГВЛ, базовые штукатурные слои систем фасадной теплоизоляции.

### ПРЕИМУЩЕСТВА

- Паропроницаемая.
- С эффектом самоочищения.
- Атмосферостойкая.

### ТЕХНИЧЕСКИЕ ХАРАКТЕРИСТИКИ

Цвет	белый/колеруется
Размер зерна, мм	1,5–3,0
Время высыхания при t +20±2 °C, ч.	4
Плотность раствора, кг/м³	1600–1900
Смываемость пленки, г/м², не более	1
Сопrotивление паропроницанию, м²чПа/мг, не более	0,1
Коэффициент водопоглощения, кг/м²ч <sup>0,5</sup> , не более	0,5
Адгезия, МПа, не менее	0,6
Морозостойкость, циклы, не менее	90

### РАСХОД

Размер зерна, мм	Фактура	Расход, кг/м²	Выход ведро/м²
1,5	«шуба»	2,4–2,6	10
2,0	«шуба»	2,9–3,1	8,3
1,5	«короед»	2,2–2,4	10,8
2,0	«короед»	2,6–2,8	9,3

**Упаковка:** Пластиковое ведро 25 кг.

**Хранение:** не более 12 месяцев в закрытой упаковке при 5–25 °C. Не замораживать, не хранить под прямыми солнечными лучами.



### НАНЕСЕНИЕ

- 

1 За 12–24 ч. до нанесения декоративной штукатурки основание обработать грунтовкой weber.prim Uni кистью или валиком.
- 

2 Хорошо перемешать декоративную штукатурку перед нанесением.
- 

3 Шпателем (гладилкой) из нержавеющей стали наносить штукатурку на загрунтованную поверхность на толщину, равную размеру зерна при рифленой фактуре («короед») и 1,5-кратному размеру зерна – при зернистой («шуба»). Стыковать участки нанесения штукатурки следует «по живому», до начала ее высыхания.
- 

4 Сразу после нанесения, не допуская обветривания поверхности, создать фактуру, затирая пластиковой гладилкой. Излишки связующего, образующиеся на рабочей поверхности терки, периодически удалять, но не возвращать обратно в ведро с материалом!

### ОГРАНИЧЕНИЯ ПО ИСПОЛЬЗОВАНИЮ

- Не выполнять работы под прямыми солнечными лучами, при сильном ветре и дожде и при температуре ≤+8 °C.

### РЕКОМЕНДАЦИИ

- Переходы фактур и цветов на одной поверхности можно создать при помощи малярного скотча; стыковать разноцветные поля ТОЛЬКО после полного высыхания первого нанесенного цветного участка (около 24 ч).

### ИСПОЛЬЗУЕТСЯ ПРИ РЕШЕНИИ ПРОБЛЕМ

- Как оштукатурить дом из ячеистого бетона? .....192





## МИНЕРАЛЬНО-ОРГАНИЧЕСКАЯ ШТУКАТУРКА

### НАЗНАЧЕНИЕ

- Создание защитно-декоративного слоя в системах фасадной теплоизоляции WEBER.
- Защита и цветное оформление поверхностей в системах фасадной теплоизоляции WEBER.THERM, WEBER.THERM COMFORT, WEBER.THERM MIN, WEBER.THERM MONOROC.
- Нанесение на следующие основания: бетон, поверхности, выполненные цементными и цементно-известковыми штукатурками и шпаклевками, ГКЛ, ГВЛ, базовые штукатурные слои систем фасадной теплоизоляции.

### ПРЕИМУЩЕСТВА

- Паропроницаемая.
- Быстросохнущая.
- Колеруется в яркие цвета.

### ТЕХНИЧЕСКИЕ ХАРАКТЕРИСТИКИ

Цвет	белый/колеруется
Размер зерна, мм	1,5–3,0
Время высыхания при t +20±2 °С, ч.	4
Плотность раствора, кг/м³	1600–1900
Смываемость пленки, г/м², не более	1
Сопротивление паропроницанию, м²чПа/мг, не более	0,1
Коэффициент водопоглощения, кг/м²ч <sup>0,5</sup> , не более	0,5
Адгезия, МПа, не менее	0,6
Морозостойкость, циклы, не менее	90

### РАСХОД

Размер зерна, мм	Фактура	Расход, кг/м²	Выход ведро/м²
1,5	«шуба»	2,4–2,6	10
2,0	«шуба»	2,9–3,1	8,3
3,0	«шуба»	4,5–4,7	5,4
2,0	«короед»	2,6–2,8	9,2
3,0	«короед»	4,0–4,2	6,0

**Упаковка:** Пластиковое ведро 25 кг.

**Хранение:** не более 12 месяцев в закрытой упаковке при 5–25 °С. Не замораживать, не хранить под прямыми солнечными лучами.



### НАНЕСЕНИЕ

- За 12–24 ч. до нанесения декоративной штукатурки основание обработать грунтовкой weber.prim Uni кистью или валиком
- Хорошо перемешать декоративную штукатурку перед нанесением.
- Шпателем (гладилкой) из нержавеющей стали наносить штукатурку на загрунтованную поверхность на толщину, равную размеру зерна при рифленой фактуре («короед») и 1,5-кратному размеру зерна – при зернистой («шуба»). Стыковать участки нанесения штукатурки следует «по живому», до начала ее высыхания.
- Сразу после нанесения, не допуская обветривания поверхности, создать фактуру, затирая пластиковой гладилкой. Излишки связующего, образующиеся на рабочей поверхности терки, периодически удалять, но не возвращать обратно в ведро с материалом!

### ОГРАНИЧЕНИЯ ПО ИСПОЛЬЗОВАНИЮ

- Не выполнять работы под прямыми солнечными лучами, при сильном ветре и дожде и при температуре ≤+5 °С.

### РЕКОМЕНДАЦИИ

- Переходы фактур и цветов на одной поверхности можно создать при помощи малярного скотча; стыковать разноцветные поля ТОЛЬКО после полного высыхания первого нанесенного цветного участка (около 24 ч.).

### ИСПОЛЬЗУЕТСЯ ПРИ РЕШЕНИИ ПРОБЛЕМ

- Как оштукатурить дом из ячеистого бетона?.....192



**НАНЕСЕНИЕ**

- 

1 За 12–24 ч. до нанесения декоративной штукатурки основание обработать грунтовкой weber.prim Uni кистью или валиком.
- 

2 Хорошо перемешать декоративную штукатурку перед нанесением.
- 

3 Шпателем (гладилкой) из нержавеющей стали наносить штукатурку на загрунтованную поверхность на толщину, равную размеру зерна при рифленной фактуре («короед») и 1,5-кратному размеру зерна – при зернистой («шуба»). Стыковать участки нанесения штукатурки следует «по живому», до начала ее высыхания.
- 

4 Сразу после нанесения, не допуская обветривания поверхности, создать фактуру, затирая пластиковой гладилкой. Излишки связующего, образующиеся на рабочей поверхности терки, периодически удалять, но не возвращать обратно в ведро с материалом!

**ОГРАНИЧЕНИЯ ПО ИСПОЛЬЗОВАНИЮ**

- Не выполнять работы под прямыми солнечными лучами, при сильном ветре и дожде и при температуре  $\leq +5^\circ\text{C}$ .

**РЕКОМЕНДАЦИИ**

- Переходы фактур и цветов на одной поверхности можно создать при помощи малярного скотча; стыковать разноцветные поля ТОЛЬКО после полного высыхания первого нанесенного цветного участка (около 24 ч).

**ИСПОЛЬЗУЕТСЯ ПРИ РЕШЕНИИ ПРОБЛЕМ**

- Как отремонтировать систему фасадной теплоизоляции?.....188



**СИЛИКОНОВАЯ ШТУКАТУРКА**



**НАЗНАЧЕНИЕ**

- Создание защитно-декоративного слоя в системах фасадной теплоизоляции WEBER.
- Защита и цветное оформление поверхностей в системах фасадной теплоизоляции WEBER.THERM, WEBER.THERM COMFORT, WEBER.THERM MIN, WEBER.THERM MONOROC.
- Нанесение на следующие основания: бетон, поверхности, выполненные цементными и цементно-известковыми штукатурками и шпаклевками, ГКЛ, ГВЛ, базовые штукатурные слои систем фасадной теплоизоляции.

**ПРЕИМУЩЕСТВА**

- Паропроницаемая.
- Гидрофобная.
- Для нанесения при сложных погодных условиях (весна/осень).

**ТЕХНИЧЕСКИЕ ХАРАКТЕРИСТИКИ**

Цвет	белый/колеруется
Размер зерна, мм	1,5–3
Время высыхания при t +20±2 °C, ч.	4
Плотность раствора, кг/м³	1600–1900
Смываемость пленки, г/м², не более	1
Сопротивление паропроницанию, м²чПа/мг, не более	0,1
Коэффициент водопоглощения, кг/м²ч <sup>0,5</sup> , не более	0,5
Адгезия, МПа, не менее	0,6
Морозостойкость, циклы, не менее	90

**РАСХОД**

Размер зерна, мм	Фактура	Расход, кг/м²	Выход ведро/м²
1,5	«шуба»	2,4–2,6	10
2,0	«шуба»	2,9–3,1	8,3
1,5	«короед»	2,2–2,4	10,8
2,0	«короед»	2,6–2,8	9,3

**Упаковка:** Пластиковое ведро 25 кг.

**Хранение:** не более 12 месяцев в закрытой упаковке при 5–25 °C. Не замораживать, не хранить под прямыми солнечными лучами.



## ДЕКОРАТИВНАЯ МИНЕРАЛЬНАЯ ШТУКАТУРКА

### НАЗНАЧЕНИЕ

- Создание декоративно-защитного слоя в системах теплоизоляции фасадов WEBER.THERM, WEBER.THERM COMFORT, WEBER.THERM MIN, WEBER.THERM MONOROC.
- Декоративно-защитная отделка поверхности стен внутри и снаружи помещений, в том числе фасадов зданий.
- Нанесение на следующие основания: бетон, поверхности, выровненные цементными, цементно-известковыми, известково-цементными штукатурками и шпаклевками, ГКЛ, ГВЛ, базовые штукатурные слои систем фасадной теплоизоляции.

### ПРЕИМУЩЕСТВА

- Морозостойкая.
- Легко наносится.
- Паропроницаемая.
- Соответствует ГОСТ 54358-2011

### ТЕХНИЧЕСКИЕ ХАРАКТЕРИСТИКИ

Цвет	светло-серый
Вяжущее	известь, цемент
Плотность раствора, кг/м <sup>3</sup>	1400–1600
Температура нанесения, °С	+5 – +30
Расход воды, л/кг	см. указания на мешке
Расход смеси, кг/м <sup>2</sup> :	
1,5 мм фактура «шуба»	2,0–2,2
2,0 мм фактура «шуба»	3,0–3,2
2,0 мм фактура «короед»	2,4–2,6
Время жизни раствора, ч, не менее	1
Прочность на сжатие, МПа, не менее	3,5
Прочность на изгиб, МПа, не менее	1,0
Адгезия, МПа, не менее	0,35
Морозостойкость, циклы, не менее	75

**Упаковка:** Бумажный трехслойный мешок 25 кг.

**Хранение:** не более 12 месяцев в сухом помещении с относительной влажностью воздуха не более 60 %, в закрытой упаковке.



### НАНЕСЕНИЕ



1 За 12–24 ч. до нанесения декоративной штукатурки основание обработать грунтовкой weber.prim Uni при помощи кисти или валика.



2 Согласно инструкции на упаковке приготовить раствор, добавив смесь в строго отмеренное количество воды и перемешав до однородной массы без комков. Через 5–10 мин. повторно перемешать 1–2 мин.



3 На загрунтованную поверхность шпателем (гладилкой) из нержавеющей стали нанести слой штукатурки толщиной, равной размеру зерна (при рифленной фактуре – «короед») или 1,5-кратному размеру зерна (при зернистой фактуре – «шуба»). Стыковать участки нанесения штукатурки «по живому», т. е. до того, как она начнет высыхать.



4 Для создания фактуры сразу после нанесения, не допуская обветривания поверхности, затереть ее пластиковой гладилкой, периодически удаляя излишки связующего с рабочей поверхности пластиковой терки. Эти излишки не следует возвращать обратно в ведро с материалом!

### ОГРАНИЧЕНИЯ ПО ИСПОЛЬЗОВАНИЮ

- Не выполнять работы под прямыми солнечными лучами, при сильном ветре, дожде и при температуре менее + 5 °С.

### РЕКОМЕНДАЦИИ

- После сушки в течение 3–5 дней рекомендуется окрасить акриловой краской weber.ton akrylat (для системы WEBER.THERM) или силиконовой краской weber.ton microV, или силикатной краской weber.ton silikat.

### ИСПОЛЬЗУЕТСЯ ПРИ РЕШЕНИИ ПРОБЛЕМ

- Как выполнить фасад здания с декоративно-защитной отделкой?..... 194



**НАНЕСЕНИЕ**

- 

1 Механически очистить основание от пыли, наледи и веществ, ослабляющих адгезию.
- 

2 Согласно инструкции на упаковке приготовить раствор, добавив смесь в строго отмеренное количество воды и перемешав до однородной массы без комков. Через 5–10 мин. повторно перемешать 1–2 мин.
- 

3 На грунтованную поверхность шпателем (гладилкой) из нержавеющей стали нанести слой штукатурки толщиной, равной размеру зерна (при рифленной фактуре – «короед») или 1,5-кратному размеру зерна (при зернистой фактуре – «шуба»). Стыковать участки нанесения штукатурки «по живому», т. е. до того, как она начнет высыхать.
- 

4 Для создания фактуры сразу после нанесения, не допуская обветривания поверхности, затереть ее пластиковой гладилкой, периодически удаляя излишки связующего с рабочей поверхности пластиковой терки. Эти излишки не следует возвращать обратно в ведро с материалом!

**ОГРАНИЧЕНИЯ ПО ИСПОЛЬЗОВАНИЮ**

- Мешок со смесью перед использованием необходимо выдержать в течение суток при температуре выше 0 °С.

**РЕКОМЕНДАЦИИ**

- Леса на участке выполнения работ рекомендуется укрывать ветрозащитной сеткой и полиэтиленовой пленкой.

**ИСПОЛЬЗУЕТСЯ ПРИ РЕШЕНИИ ПРОБЛЕМ**

- Как выполнить монтаж системы теплоизоляции зимой? ..... 200

**NEW**



**МИНЕРАЛЬНАЯ  
ДЕКОРАТИВНАЯ  
ШТУКАТУРКА ДЛЯ РАБОТ  
ПРИ ТЕМПЕРАТУРЕ ОТ -10 ДО +20 °С**

**НАЗНАЧЕНИЕ**

- Создание декоративно-защитного слоя в системах теплоизоляции фасадов WEBER.THERM, WEBER.THERM COMFORT, WEBER.THERM MIN, WEBER.THERM MONOROC.
- Декоративно-защитная отделка поверхности стен внутри и снаружи помещений, в том числе фасадов зданий.
- Нанесение на следующие основания: бетон, поверхности, выровненные цементными, цементно-известковыми, известково-цементными штукатурками и шпаклевками, ГКЛ, ГВЛ, базовые штукатурные слои систем фасадной теплоизоляции.

**ПРЕИМУЩЕСТВА**

- Пригодна под окраску.
- Морозостойкая.
- Паропроницаемая.
- Соответствует ГОСТ 54358-2011.
- Не требует устройства тепляков.

**ТЕХНИЧЕСКИЕ ХАРАКТЕРИСТИКИ**

Цвет	светло-серый
Вязущее	известь, цемент
Плотность раствора, кг/м <sup>3</sup>	1400–1600
Температура нанесения, °С	-10 – +20
Расход воды, л/кг	см. указания на мешке
Расход смеси, кг/м <sup>2</sup> :	
1,5 мм фактура «шуба»	2,0–2,2
2,0 мм фактура «шуба»	2,6–2,8
2,0 мм фактура «короед»	2,4–2,6
Время жизни раствора, ч, не менее	1
Прочность на сжатие, МПа, не менее	3,5
Прочность на изгиб, МПа, не менее	1,0
Адгезия, МПа, не менее	0,35
Морозостойкость, циклы, не менее	75

Упаковка: Бумажный трехслойный мешок 25 кг.

Хранение: не более 12 месяцев в сухом помещении с относительной влажностью воздуха не более 60 %, в закрытой упаковке.



## МОЗАИЧНАЯ ШТУКАТУРКА

### НАЗНАЧЕНИЕ

- Мозаичная декоративная штукатурка, готовая к применению, для создания защитно-декоративного слоя в системах фасадной теплоизоляции WEBER. 16 цветов (см. каталог Weber).
- Для внутренних и наружных работ.
- Защита и цветовое оформление поверхностей в системе фасадной теплоизоляции при устройстве цокольной части здания.
- Нанесение на следующие основания: бетон, поверхности, выполненные цементными и цементно-известковыми штукатурками и шпаклевками, ГКЛ, ГВЛ, базовые штукатурные слои систем фасадной теплоизоляции.

### ПРЕИМУЩЕСТВА

- Атмосферостойкая.
- Для цоколя.
- Эластичная.

### ТЕХНИЧЕСКИЕ ХАРАКТЕРИСТИКИ

Цвет	16
Расход, кг/м <sup>2</sup>	
- для зерна 1,5 мм	3,5
- для зерна 2,0 мм	4,5
Время высыхания при t +20±2 °C	4
Плотность раствора, кг/м <sup>3</sup>	1600–1900
Смываемость пленки, г/м <sup>2</sup> , не более	1
Сопротивление паропрооницанию, м <sup>2</sup> чПа/мг, не более	0,5
Козэффициент водопоглощения, кг/м <sup>2</sup> ч <sup>0,5</sup> , не более	0,5
Адгезия, МПа, не менее	0,6
Морозостойкость, циклы, не менее	90

**Упаковка:** Пластиковое ведро 30 кг.

**Хранение:** не более 12 месяцев в закрытой упаковке при +5–25 °C. Не замораживать, не хранить под прямыми солнечными лучами.



### НАНЕСЕНИЕ

<b>1</b>		За 12–24 ч. до нанесения декоративной штукатурки основание обработать грунтовкой weber.prim Uni кистью или валиком.
<b>2</b>		Хорошо перемешать декоративную штукатурку перед нанесением.
<b>3</b>		Шпателем (гладилкой) из нержавеющей стали наносить штукатурку на загрунтованную поверхность на толщину, равную размеру зерна. Стыковать участки нанесения штукатурки следует «по живому», до начала ее высыхания.
<b>4</b>		Сразу после нанесения, не допуская обветривания поверхности, создать фактуру, затирая пластиковой гладилкой. Излишки связующего, образующиеся на рабочей поверхности терки, периодически удалять, но не возвращать обратно в ведро с материалом!

### ОГРАНИЧЕНИЯ ПО ИСПОЛЬЗОВАНИЮ

- Не выполнять работы под прямыми солнечными лучами, при сильном ветре и дожде и при температуре ≤+5 °C.

### РЕКОМЕНДАЦИИ

- Переходы фактур и цветов на одной поверхности можно создать при помощи малярного скотча; стыковать разноцветные поля ТОЛЬКО после полного высыхания первого нанесенного цветного участка (около 24 ч.).

### ИСПОЛЬЗУЕТСЯ ПРИ РЕШЕНИИ ПРОБЛЕМ

- Как утеплить и защитить цоколь здания? (Декоративная мозаичная штукатурка).....182



**НАНЕСЕНИЕ**

<p><b>1</b></p>	<p>Поверхность перед окрашиванием следует очистить от всех разделяющих веществ, при необходимости обработав грунтовкой weber.prim multi.</p>
<p><b>2</b></p>	<p>Перед использованием краску хорошо перемешать. В краску для первого слоя добавить до 20% чистой воды, хорошо перемешать и равномерно нанести на поверхность кистью или валиком.</p>
<p><b>3</b></p>	<p>Оставить на <math>\geq 12</math> ч. Для второго слоя разбавить краску 5–10% чистой воды, хорошо перемешать и равномерно нанести кистью или валиком.</p>

**ОГРАНИЧЕНИЯ ПО ИСПОЛЬЗОВАНИЮ**

▫ Не выполнять работы под прямыми солнечными лучами, при сильном ветре и дожде и при температуре  $\leq +8$  °C.

**РЕКОМЕНДАЦИИ**

- Обновленные или восстановленные поверхности фасадов должны быть аналогичными по структуре и не иметь трещин.
- Различия структур в основном слое может привести к разнице оттенков.
- Неокрашиваемые поверхности, например стекло, древесина или металлические рамы, должны быть плотно укрыты до начала работ.
- Для перемешивания больших объемов краски использовать одну большую емкость, перелив в нее краску из разных ведер.

**ИСПОЛЬЗУЕТСЯ ПРИ РЕШЕНИИ ПРОБЛЕМ**

▫ Как отремонтировать трещины на фасаде здания?.....190



**СИЛИКАТНАЯ КРАСКА**

**НАЗНАЧЕНИЕ**

- Защита и цветное оформление поверхностей, выполненных минеральными декоративными штукатурками, например weber.min.
- Окраска поверхностей фасада, выполненных цементными, цементно-известковыми, известково-цементными штукатурками и шпаклевками, такими как weber.stuk cement, weber.vetonit 414, weber.rend facade.
- Окраска минеральных и силикатных декоративных штукатурок в системах фасадной теплоизоляции WEBER.THERM, WEBER.THERM COMFORT, WEBER.THERM MIN, WEBER.THERM MONOROC.

**ПРЕИМУЩЕСТВА**

- Колеруется в 218 цветов.
- Паропроницаемая.
- Высокая укрывистость.
- Атмосферостойкая.

**ТЕХНИЧЕСКИЕ ХАРАКТЕРИСТИКИ**

<b>Цвет</b>	белый/ колеруется в 218 цветов
<b>Время высыхания до степени 3 при t +20±2 °C, ч.</b>	1
<b>Плотность краски, кг/м³</b>	1500–1700
<b>Степень перетира, мкм</b>	50
<b>pH краски</b>	11
<b>Укрывистость высушенной пленки, г/м²</b>	160–180
<b>Прочность пленки при ударе, см</b>	50
<b>Эластичность пленки при изгибе, мм</b>	1
<b>Долговечность, циклы</b>	90
<b>Расход смеси, кг/м²*</b>	
- для гладкой поверхности	0,4–0,5
- для сильно шероховатой поверхности	0,5–0,8

\* Точные значения расхода следует определять путем окраски пробных участков.

**Упаковка:** Пластиковое ведро 25 кг.

**Хранение:** не более 12 месяцев в закрытой упаковке при +5–25 °C. Не замораживать, не хранить под прямыми солнечными лучами.



## СИЛИКОНОВАЯ КРАСКА

### НАЗНАЧЕНИЕ

- Защита и цветовое оформление поверхностей, выполненных минеральными декоративными штукатурками, например weber.ton.
- Окраска минеральных и силиконовых декоративных штукатурок в системах фасадной теплоизоляции WEBER.THERM, WEBER.THERM COMFORT, WEBER.THERM MIN, WEBER.THERM MONOROC.

### ПРЕИМУЩЕСТВА

- Колеруется в 218 цветов.
- Паропроницаемая.
- Высокая укрывистость.
- Гидрофобная.

### ТЕХНИЧЕСКИЕ ХАРАКТЕРИСТИКИ

Цвет	белый/ колеруется в 218 цветов
Время высыхания до степени 3 при t +20±2 °C, ч.	1
Плотность краски, кг/м <sup>3</sup>	1500–1700
Степень перетира, мкм	50
pH краски	7
Укрывистость высушенной пленки, г/м <sup>2</sup>	160–180
Прочность пленки при ударе, см	50
Эластичность пленки при изгибе, мм	1
Долговечность, лет, не менее	10
Расход смеси, кг/м <sup>2</sup> *	
- для гладкой поверхности	0,4–0,5
- для сильно шероховатой поверхности	0,5–0,8

\* Точные значения расхода следует определять путем окраски пробных участков.

**Упаковка:** Пластиковое ведро 25 кг.

**Хранение:** не более 12 месяцев в закрытой упаковке при +5–25 °C. Не замораживать, не хранить под прямыми солнечными лучами.



### НАНЕСЕНИЕ



1 Поверхность перед окрашиванием следует очистить от всех разделяющих веществ, при необходимости обработать грунтовкой weber.prim multi.



2 Перед использованием краску хорошо перемешать. В краску для первого слоя добавить до 20% чистой воды, хорошо перемешать и равномерно нанести на поверхность кистью или валиком.



3 Оставить на ≥12 ч. Краску для второго слоя разбавить 5–10% чистой воды, хорошо перемешать и равномерно нанести кистью или валиком.

### ОГРАНИЧЕНИЯ ПО ИСПОЛЬЗОВАНИЮ

- Не выполнять работы под прямыми солнечными лучами, при сильном ветре и дожде и при температуре ≤+5 °C.

### РЕКОМЕНДАЦИИ

- Обновленные или восстановленные поверхности фасадов должны быть аналогичными по структуре и не иметь трещин.
- Различия структур в основном слое может привести к разнице оттенков.
- Неокрашиваемые поверхности, например стекло, древесина или металлические рамы, должны быть плотно укрыты до начала работ.
- Для перемешивания больших объемов краски использовать одну большую емкость, перелив в нее краску из разных ведер.

### ИСПОЛЬЗУЕТСЯ ПРИ РЕШЕНИИ ПРОБЛЕМ

- Как отремонтировать трещины на фасаде здания? ..... 190
- Как выполнить фасад здания с декоративно-защитной отделкой? ..... 194



**НАНЕСЕНИЕ**

- 1

Поверхность перед окрашиванием следует очистить от всех разделяющих веществ, при необходимости обработав грунтовкой weber.prim multi.
- 2

Перед использованием краску хорошо перемешать. В краску для первого слоя добавить до 5 % чистой воды, хорошо перемешать и равномерно нанести на поверхность кистью или валиком.
- 3

Оставить на  $\geq 12$  ч. Краску для второго слоя хорошо перемешать и равномерно нанести кистью или валиком.

**ОГРАНИЧЕНИЯ ПО ИСПОЛЬЗОВАНИЮ**

- Не выполнять работы под прямыми солнечными лучами, при сильном ветре и дожде и при температуре  $\leq +5$  °C.

**РЕКОМЕНДАЦИИ**

- Обновленные или восстановленные поверхности фасадов должны быть аналогичными по структуре и не иметь трещин.
- Различия структур в основном слое может привести к разнице оттенков.
- Неокрашиваемые поверхности, например стекло, древесина или металлические рамы, должны быть плотно укрыты до начала работ.
- Для перемешивания больших объемов краски использовать одну большую емкость, перелив в нее краску из разных ведер.

**ИСПОЛЬЗУЕТСЯ ПРИ РЕШЕНИИ ПРОБЛЕМ**

- Как отремонтировать трещины на фасаде здания?.....190



**АКРИЛОВАЯ КРАСКА**

**НАЗНАЧЕНИЕ**

- Защита и цветное оформление поверхностей, выполненных минеральными декоративными штукатурками, например weber.min.
- Окраска поверхностей фасада, выполненных акриловыми декоративными штукатурками, например weber.pas akrylat.
- Окраска минеральных и акриловых декоративных штукатурок в системе фасадной теплоизоляции WEBER.THERM.
- Для окраски бетонных поверхностей.

**ПРЕИМУЩЕСТВА**

- Колеруется в 248 цветов.
- Высокая укрывистость.
- Атмосферостойкость.

**ТЕХНИЧЕСКИЕ ХАРАКТЕРИСТИКИ**

Цвет	белый/ колеруется в 248 цветов
Время высыхания до степени 3 при t +20±2 °C, ч.	1
Плотность краски, кг/м <sup>3</sup>	1500–1700
Степень перетира, мкм	50
pH краски	7
Укрывистость высушенной пленки, г/м <sup>2</sup>	160–180
Прочность пленки при ударе, см	50
Эластичность пленки при изгибе, мм	1
Долговечность, лет, не менее	10
Расход смеси, кг/м <sup>2</sup> *	
- для гладкой поверхности	0,4–0,5
- для сильно шероховатой поверхности	0,5–0,8

\* Точные значения расхода следует определять путем окраски пробных участков.

**Упаковка:** Пластиковое ведро 25 кг.

**Хранение:** не более 12 месяцев в закрытой упаковке при +5–25 °C. Не замораживать, не хранить под прямыми солнечными лучами.



<b>Лето</b>	
100A W100	✓
100B	✓
100C	✓
100D	✓
100E	✓
105A	✓
105B	✓
105C	✓
105D	✓
105E	✓
110A	✓
110B	✓
110C	✓
110D	✓
110E	✓
111A	✓
111B	✓
111C	✓
111D	✓
111E	✓
115A	✓
115B	✓
115C	✓
115D	✓
115E	✓
120A	✓
120B	✓
120C	✓
120D	✓
120E	✓
121A	✓
121B	✓

121C	✓
121D	✓
121E	✓
130A	✓
130B	✓
130C	✓
130D	✓
130E	✓
140A	✓
140B	✓
140C	✓
140D	✓
140E	✓
155A	✓
155B	✓
155C	✓
155D	✓
155E	✓
<b>Осень</b>	
165A	✓
165B	✓
165C	✓
165D	✓
165E	✓
400A	✓
400B	✓
400C	✓
400D	✓
400E	✓
401A	✓
401B	✓
401C	✓
401D	✓

401E	✓
410A	✓
410B	✓
410C	✓
410D	✓
410E	✓
411A	✓
411B	✓
411C	✓
411D	✓
411E	✓
415A	✓
415B	✓
415C	✓
415D	✓
415E	✓
425A	✓
425B	✓
425C	✓
425D	✓
425E	✓
435A	✓
435B	✓
435C	✓
435D	✓
435E	✓
440A	✓
440B	✓
440C	✓
440D	✓
440E	✓
445A	✓
445B	✓

445C	✓
445D	✓
445E	✓
465A	✓
465B	✓
465C	✓
465D	✓
465E	✓
<b>Зима</b>	
475A	✓
475B	✓
475C	✓
475D	✓
475E	✓
485A	✓
485B	✓
485C	✓
485D	✓
485E	✓
495A	✓
495B	✓
495C	✓
495D	✓
495E	✓
505A	✓
505B	✓
505C	✓
505D	✓
505E	✓
510A	✓
510B	✓
510C	✓
510D	✓

510E	✓
515A	✓
515B	✓
515C	✓
515D	✓
515E	✓
525A	✓
525B	✓
525C	✓
525D	✓
525E	✓
535A	✓
535B	✓
535C	✓
535D	✓
535E	✓
545A	✓
545B	✓
545C	✓
545D	✓
545E	✓
600A	✓
600B	✓
600C	✓
600D	✓
600E	✓
610A	✓
610B	✓
610C	✓
610D	✓
610E	✓
615A	✓
615B	✓

615C	✓
615D	✓
615E	✓
<b>Вечна</b>	
230A	✓
230B	✓
230C	✓
230D	✓
230E	✓
235A	✓
235B	✓
235C	✓
235D	✓
235E	✓
240A	✓
240B	✓
240C	✓
240D	✓
240E	✓
245A	✓
245B	✓
245C	✓
245D	✓
245E	✓
265A	✓
265B	✓
265C	✓
265D	✓
265E	✓
275A	✓
275B	✓
275C	✓
275D	✓

275E	✓
285A	✓
285B	✓
285C	✓
285D	✓
285E	✓
295A	✓
295B	✓
295C	✓
295D	✓
295E	✓
<b>Исторические цвета</b>	
W003	✓
L007	✓
L013	✓
L053	✓
L091	✓
L092	✓
L093	✓
L094	✓
L096	✓
L111	✓
L113	✓
L211	✓
L213	✓
L611	✓
L613	✓
U005	✓
U081	✓
U083	✓
U085	✓
U621	✓
U811	✓

N004	✓
N020	✓
N630	✓
N631	✓
N642	✓
N652	✓
R611	✓
R613	✓
R620	✓
R632	✓
E113	✓
E115	✓
E612	✓
G092	✓
G113	✓
G115	✓
G621	✓
B007	✓
B093	✓
B620	✓
B621	✓

✓ Можно колеровать силиконовые, силикатно-силиконовые материалы.

Оттенки цветов на странице могут отличаться от реальных цветов материала.

Рекомендуется пользоваться профессиональной картой цветов Weber.

## ЦВЕТА WEBER.PAS MARMOLIT

### ДЕКОРАТИВНАЯ МОЗАИЧНАЯ ШТУКАТУРКА WEBER.PAS MARMOLIT

Это стойкая цветная декоративная штукатурка под камень для декоративного бесшовного оформления стен идеально подходит для наружной отделки цоколей. Производится в 25 вариантах различной зернистости и окраски.

Отличительные особенности штукатурки weber.pas marmolit:

- высокая гидрофобность (водоотталкивание)
- высокая устойчивость к механическим воздействиям
- малая подверженность загрязнению
- разнообразие с точки зрения дизайна.

Чтобы покрытие было долговечным и для улучшения прочности сцепления с основанием необходимо предварительно использовать грунтовку weber.prim Uni.



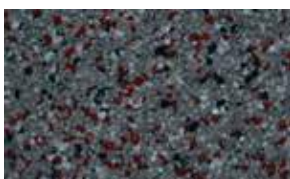

weber.pas marmolit K1

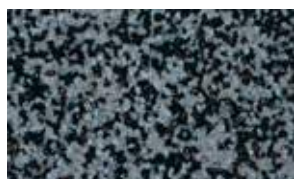

weber.pas marmolit K8



weber.pas marmolit K15

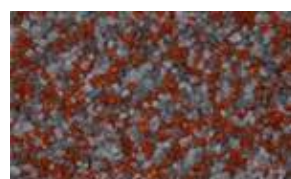

weber.pas marmolit K22



weber.pas marmolit K2



weber.pas marmolit K9



weber.pas marmolit K16



weber.pas marmolit K23

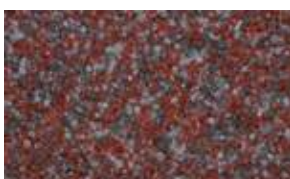

weber.pas marmolit K3



weber.pas marmolit K10



weber.pas marmolit K17



weber.pas marmolit K24



weber.pas marmolit K4



weber.pas marmolit K11



weber.pas marmolit K18



weber.pas marmolit N1



weber.pas marmolit K5



weber.pas marmolit K12



weber.pas marmolit K19



weber.pas marmolit K6



weber.pas marmolit K13



weber.pas marmolit K20

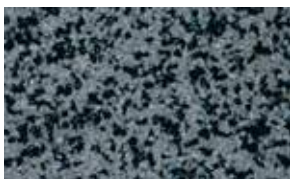

weber.pas marmolit K7

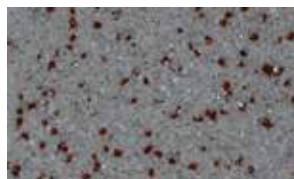

weber.pas marmolit K14



weber.pas marmolit K21



**бороздчатая структура  
(вертикальная затирка поверхности)**



**бороздчатая структура  
(круговая затирка поверхности)**



**среднезернистая структура**



**мелкозернистая структура**

## ДЕКОРАТИВНЫЕ ФАСАДНЫЕ ШТУКАТУРКИ WEBER

Фактура и размер зерна, мм	«шуба»					«короед»		
	0,5	1,0	1,5	2,0	3,0	1,5	2,0	3,0
Наименование								
weber.pas modelfino	✓							
weber.pas decofino		✓						
weber.min			✓	✓			✓	
weber.min winter			✓	✓			✓	
weber.pas akrylat			✓	✓		✓	✓	
weber.pas extraClean			✓	✓		✓	✓	
weber.pas topdry			✓	✓	✓		✓	✓
weber.pas silikon			✓	✓		✓	✓	





## ВВЕДЕНИЕ

▫ Ассортимент продукции.....	232
▫ Классификатор.....	234

## ПРОБЛЕМА – РЕШЕНИЕ

▫ Как выполнить гидроизоляцию и облицовку плиткой во влажных помещениях?.....	236
▫ Как выполнить гидроизоляцию фундамента? .....	238
▫ Как выполнить гидроизоляцию и ремонт внутренних стен подвала?.....	240
▫ Как выполнить гидроизоляцию и облицовку плитками плавательного бассейна?.....	242

## МАТЕРИАЛЫ И ИХ ПРИМЕНЕНИЕ

▫ weber.tec 822.....	244
▫ weber.tec 774.....	245
▫ weber.tec 824.....	246
▫ weber.tec 930 .....	247
▫ weber.tec 933 .....	248
▫ weber.tec Superflex 10.....	249
▫ weber.tec 901.....	250
▫ weber.tec Superflex D2.....	251
▫ weber.tec 935 .....	252
▫ weber.tec 946 .....	253





### **weber.tec 822** Полимерная мастика

**ХИТ**

- готова к применению
- короткое время высыхания, гидроизоляция за 24 ч.
- высокоэластичный, укрывает трещины в основании
- низкий расход, легкое нанесение

*Узнать больше о weber.tec 822 на стр. 244.*



### **weber.tec 828 DB 75** Лента эластичная гидроизоляционная

- для изоляции швов и примыканий пола и стен
- высокая прочность на растяжение и эластичность
- водонепроницаемость



### **weber.tec Superflex 10** Битумно-полимерное покрытие

- для наружной гидроизоляции стен подвалов, фундаментов, фундаментных плит
- высокоэластичный, укрывает трещины до 5 мм
- защита от проникновения воды под давлением
- создает бесшовное покрытие с высокой адгезией к основанию

*Узнать больше о weber.tec Superflex 10 на стр. 249.*



### **weber.tec 901** Универсальная битумная эмульсия

- для грунтования оснований перед нанесением гидроизоляции weber.tec Superflex 10 (разводится водой 1:10)
- в качестве добавки в водонепроницаемый цементно-песчаный раствор
- для создания защитного покрытия бетонных оснований

*Узнать больше о weber.tec 901 на стр. 250.*



### weber.tec 930

Цементный гидроизоляционный раствор

- для наружных и внутренних работ
- водонепроницаем, в т. ч. при отрицательном давлении воды
- универсален в применении
- сертифицированный допуск к контакту с питьевой водой

Узнать больше о weber.tec 930 на стр. 247.



### weber.tec 824

Цементный эластичный гидроизоляционный раствор

- укрывает трещины до 0,75 мм
- для наружных и внутренних работ
- водонепроницаем, в т. ч. при отрицательном давлении воды
- универсален в применении

Узнать больше о weber.tec 824 на стр. 246.



### weber.tec Superflex D2

Цементный эластичный 2-компонентный гидроизоляционный раствор

- высокоэластичный, укрывает трещины до 1 мм
- высыхание в течение 1,5 ч. независимо от атмосферных условий
- для наружных и внутренних работ
- водонепроницаем, в т. ч. при отрицательном давлении воды
- универсален в применении

Узнать больше о weber.tec Superflex D2 на стр. 251.



### weber.tec 933

Универсальный водонепроницаемый раствор

- для заполнения неровностей и обработки примыканий при проведении гидроизоляционных работ
- быстро схватывается – нанесение последующих слоев через 1 ч.
- армирован волокном
- безусадочный, высокопрочный

Узнать больше о weber.tec 933 на стр. 248.



### weber.tec 935

Раствор для остановки течей (гидропломба)

- для быстрой остановки течей в трещинах минеральных оснований
- для изоляции влажных оснований методом шпаклевания
- схватывается в течение 6 мин., в т. ч. под напором воды
- безусадочен, армирован волокном

Узнать больше о weber.tec 935 на стр. 252.



### weber.tec 946

Иньекционный гель для противокapиллярной отсечки

- особенно хорошо подходит для пустотелых кладок, не растекается благодаря гелевой консистенции
- простое нанесение при помощи инъекционного пистолета
- возможность использования при влажности стены до 95%
- имеет сертификат WTA

Узнать больше о weber.tec 946 на стр. 253.



### weber.tec 774

Гидрофобизатор для любых минеральных оснований

- большая глубина проникновения
- высыхает без образования клейкой поверхности, поэтому отсутствует опасность загрязнения
- быстрая гидрофобизация
- высокая водоотталкивающая способность
- пригоден для нанесения на слегка влажные основания
- не чувствителен к морозу

Узнать больше о weber.tec 774 на стр. 245.



Материал	weber.tec 822	weber.tec 930	weber.tec 824	weber.tec Superflex D2
Краткое описание// Область применения	полимерная мастика	цементный гидроизоляционный раствор	цементный эластичный гидроизоляционный раствор	цементный эластичный 2-компонентный гидроизоляционный раствор
Влажные помещения: душевые, санузлы// перед облицовкой плиткой	●		●	●
Балконы, террасы//перед облицовкой плиткой	●		●	●
Балконы, террасы// промежуточная изоляция под стяжкой				
<b>Бассейны, резервуары</b>				
Бассейны//изоляция чаши изнутри перед облицовкой плиткой			●	●
Бассейны//изоляция чаши изнутри под полимерным покрытием		●		
Бассейны, заглубленные в грунт//изоляция снаружи				●
Резервуары для воды		●	●	●
Резервуары для питьевой воды		●		
<b>Подвалы, фундаменты</b>				
Подвалы внутри//изоляция		●	●	●
Подвалы внутри//быстрая остановка течи				
Подвалы внутри//противокапиллярная отсечка				
Фундаменты, подземные части зданий и сооружений// защита от влажности почвы				●
Фундаменты, подземные паркинги, подземные части зданий и сооружений// изоляция от воздействия воды под давлением				●
Фундаментные плиты, полы в подвалах// промежуточная изоляция			●	●
Цоколи зданий		●	●	●
<b>Кровли</b>				
Эксплуатируемые (инверсионные) кровли				
<b>Фасады</b>				
Фасадные элементы и покрытия на минеральной основе				

● рекомендован

○ пригоден

V в качестве вспомогательного материала

weber.tec 935	weber.tec Superflex 10	weber.tec 933	weber.tec 946	weber.tec 901	weber.prim multi	weber.tec 828 DB 75	weber.tec 774
раствор для остановки течей (гидропломба)	битумно-полимерное покрытие	универсальный водонепроницаемый раствор	инъекционный гель для противокapиллярной отсечки	битумная универсальная эмульсия	полимерная грунтовка	эластичная гидроизоляционная лента	гидрофобизатор для любых минеральных оснований
					✓	✓	
					✓	✓	
	●	✓		✓			
<b>Бассейны, резервуары</b>							
		✓				✓	
		✓				✓	
	●			✓			
		✓					
		✓					
<b>Подвалы, фундаменты</b>							
		✓					
●							
		✓	●				
	○			●			
	●	✓		✓			
	●	✓		✓			
<b>Кровли</b>							
	●	✓		✓			
<b>Фасады</b>							
							●

● рекомендован

○ пригоден

✓ в качестве вспомогательного материала

## ПРОБЛЕМА

### КАК ВЫПОЛНИТЬ ГИДРОИЗОЛЯЦИЮ И ОБЛИЦОВКУ ПЛИТКОЙ ВО ВЛАЖНЫХ ПОМЕЩЕНИЯХ?

Влажные помещения в большинстве случаев облицованы плиткой, что само по себе не обеспечивает гидроизоляцию поверхностей. Наиболее часто встречающиеся проблемы во влажных помещениях: проникновение влаги под плитку, трещины (щели) в пограничных зонах, плохая изоляция и отклеивание плитки.



#### ОПИСАНИЕ ПРОБЛЕМЫ

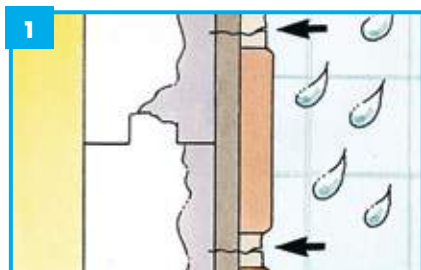

#### 1 Проникновение влаги под плитку

Проникшая под плитку вода приводит к появлению плесени и микроорганизмов на стенах, отчего разрушаются покрытия стен и потолков, появляется неприятный запах и пятна, особенно в душевых комнатах и в соседних с ними помещениях.



#### 2 Трещины (щели) в пограничных зонах

Довольно часто в углах между стеной и полом появляются трещины. Через них чаще всего влага проникает в соседние помещения.

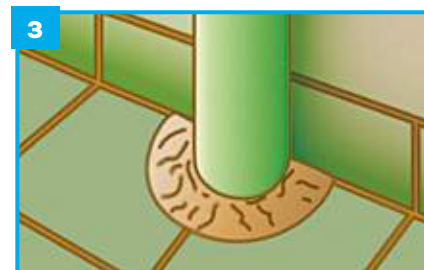

#### 3 Плохая изоляция

При неправильно выполненной изоляции около водоотводных труб и систем вода со временем проникает в основание и в соседние помещения.

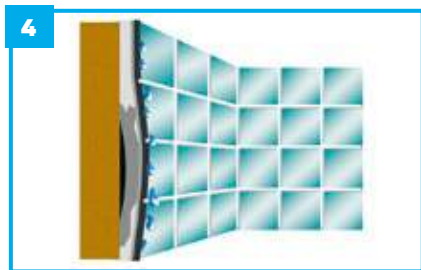

#### 4 Отклеивание плитки

В случае наружной облицовки проникшая под плитку вода замерзает на морозе и разрушает основание, что приводит к отслоению плитки.

Система на основе изоляционной мастики weber.tec 822 и ленты weber.tec 828 DB 75 – оптимальное решение для надежной защиты стен и пола от проникновения влаги.

3 – **weber.tec 822**

полимерная мастика  
стр. 244



2 – **weber.prim multi**

грунтовки  
стр. 258



1 – бетонное основание

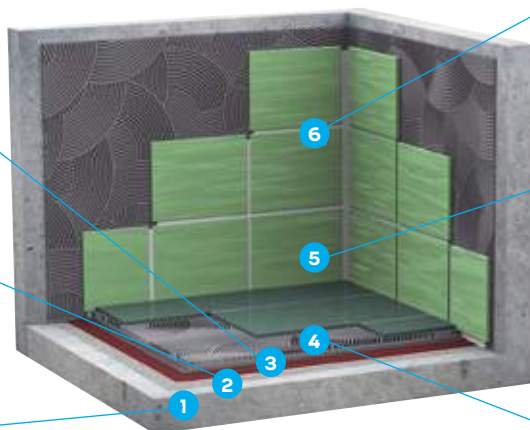

6 – **weber.vetonit DECO**

затирка для швов  
стр. 132



5 – плитка

4 – **weber.vetonit profi plus**  
или **weber.vetonit ultra fix**  
клей плиточный  
стр. 127-128



## НАНЕСЕНИЕ

5



Впитывающие поверхности обрабатывать грунтовкой weber.prim multi.

6



Углы, компенсационные, стыковые и подвижные швы, а также зоны перехода материалов изолировать эластичной водонепроницаемой лентой weber.tec 828 DB 75, приклеив ее с помощью weber.tec 822.

7

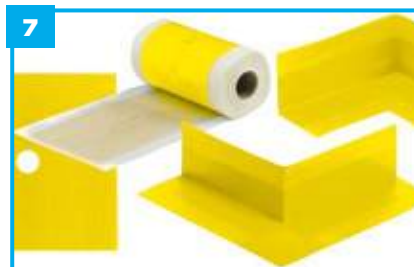

Формировать уголки при помощи ленты weber.tec 828 DB 75. Для гидроизоляции точек подключения сантехнического оборудования изготовить манжеты из ленты.

8



На всю изолируемую поверхность в 2 слоя нанести weber.tec 822. Время высыхания между нанесениями 2–4 ч., общая толщина слоев после высыхания – не менее 0,5 мм.

9



Для удобства контроля укрывистости рекомендуем использовать материалы разного цвета, например, первый слой розовый, второй – серый.

10



Укладывать плитку можно после полного высыхания гидроизоляционного покрытия (примерно через 24 ч.).

## ПРОБЛЕМА

### КАК ВЫПОЛНИТЬ ГИДРОИЗОЛЯЦИЮ ФУНДАМЕНТА?

Гидроизоляция фундамента необходима и обязательна, независимо от вида, предназначения и размеров здания.



#### ОПИСАНИЕ ПРОБЛЕМЫ



#### 1 Разрушение конструкции

Высокие почвенные воды и вода под давлением постепенно разрушают незащищенные конструкции зданий. Вода проникает в плиту и стены фундамента и ухудшает характеристики бетона, арматуры и конструкции в целом.



#### 2 Повреждения в подземных помещениях

Просачиваясь сквозь неизолированные плиты и стены, вода оказывается на стенах и полу подземных помещений, постепенно разрушая штукатурку, вызывая появление на ней соли и плесени, повреждая установленное там оборудование.



#### 3 Ограничения по времени

Высокая остаточная влажность стен часто препятствует выполнению некоторых видов гидроизоляции, ограничивая их использование. Возможность быстрой гидроизоляции бетонных стен бережет время и деньги.

#### ПОДГОТОВКА ОСНОВАНИЯ



Чтобы обеспечить хорошую адгезию, очистить основание от грязи, частиц, препятствующих сцеплению слоев и отталкивающих влагу, внешний край выступа фундамента должен быть скруглен.



Углубления и швы на поверхности > 5 мм, а также сопряжение фундаментной плиты и стены увлажнить и обработать безусадочным гидрофобным быстросохнущим раствором webertec 933.



Нанесение webertec 933 исключит появление внутреннего угла 90° и обеспечит последующее равномерное нанесение слоя битумного покрытия.

Для гидроизоляции фундаментов зданий Weber-Deitermann предлагает модифицированное битумно-полимерное покрытие weber.tec Superflex 10. Оно отлично зарекомендовало себя в течение почти 40 лет практического применения.

**weber.tec 824**  
цементный  
гидроизоляционный  
эластичный  
раствор  
стр. 246



**weber.tec 933**  
водонепроницаемый  
раствор  
стр. 248



**weber.tec Superflex 10**  
битумно-полимерное  
покрытие  
стр. 249



**weber.tec 901**  
битумная эмульсия  
стр. 250



## НАНЕСЕНИЕ



Цоколь, находящийся под воздействием брызг и снега, покрыть цементным изоляционным раствором weber.tec 824 на 15 см ниже уровня грунта.



Деформационные швы зданий уплотнить с помощью изоляционной ленты Superflex В 240 с флисовым покрытием. Края ленты наклеить на стену, используя weber.tec Superflex 10.



Закладные детали в стенах (например, сливные трубы) закрыть специальным уплотнительным элементом и обработать weber.tec Superflex 10.



Основание загрунтовать битумной эмульсией weber.tec 901, разбавленной водой в соотношении 1:10. Наносить кистью, щеткой или распылением.



Чтобы заполнить поры и мелкие неровности, после высыхания грунтовки зашпаклевать поверхность с помощью weber.tec Superflex 10.



Сразу после шпаклевания шпателем нанести основной изоляционный слой weber.tec Superflex 10. Его толщина зависит от водной нагрузки. При необходимости поверхность армировать геоволокном.



Для обеспечения минимальной требуемой толщины сухого слоя (DIN 18195: вода без давления – 3 мм, вода под давлением – 4 мм) следует измерить толщину свежего слоя.



Для защиты изоляции (только после полного ее высыхания) наклеить панели из полистирола при помощи точечного нанесения weber.tec Superflex 10.



Засыпать котлован, избегая попадания строительного мусора.



## ПРОБЛЕМА

### КАК ВЫПОЛНИТЬ ГИДРОИЗОЛЯЦИЮ И РЕМОНТ ВНУТРЕННИХ СТЕН ПОДВАЛА?

Необходимость сохранения ценных исторических объектов ставит задачи по ремонту подвальных помещений таких зданий, где внешняя гидроизоляция либо отсутствует, либо имеет серьезные дефекты, в результате чего в подвалах появляется влага.



#### ОПИСАНИЕ ПРОБЛЕМЫ



#### 1 Проникновение воды в подземные конструкции

Под давлением подземных вод влага, проникшая в бетон или каменную кладку, поднимается по стенам зданий, просачиваясь через плиты фундамента и стены без гидроизоляции, попадает на полы и стены помещений.



#### 2 Повреждения в подземных помещениях

Вода в стенах подземных помещений повышает их влажность, разрушает штукатурку, стены, фундамент, вызывая появление соли и плесени.



#### 3 Ограниченные решения

Из-за специфики проблемы выбор решений весьма ограничен, поскольку используемые гидроизоляционные материалы должны быть устойчивыми к отрицательному давлению воды.

#### ПОДГОТОВКА ОСНОВАНИЯ



Для успешной санации необходим тщательный анализ состояния строительной конструкции.



Старую штукатурку отбить не менее чем на 80 см выше зоны повреждения. Старые швы углубить не менее чем на 2 см и заполнить webertec 933.



В зоне соединения пола и стены проделать канавку 4x4 см для выполнения примыкания с закруглением при помощи безусадочного гидрофобного раствора webertec 933.

Мы предлагаем концепцию, основанную на применении системы специальных материалов Weber для ремонта и санации подвалов.

2 – Отсекающая гидроизоляция **weber.tec 946** инъекционный гель стр. 253



1 – Обработка примыканий и неровностей **weber.tec 933** цементный быстро схватывающийся раствор стр. 248

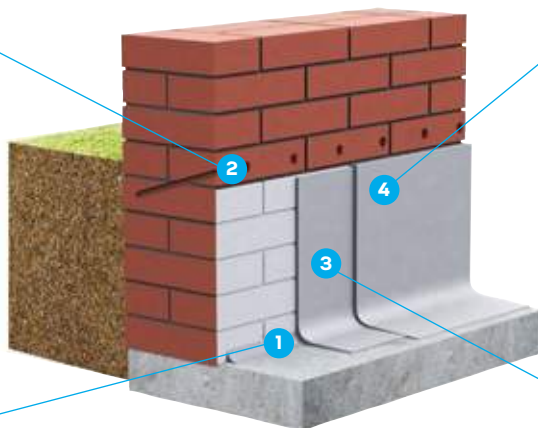

4 – **weber.san 954** санирующая штукатурка

3 – **weber.tec 824** цементный гидроизоляционный эластичный раствор стр. 246



## НАНЕСЕНИЕ



При возникновении течи в стене воду можно остановить при помощи раствора для устранения течей **webertec 935** (гидропломбы).



Очищенное основание, если оно не отсырело, увлажнить, затем нанести тонким слоем сцепляющий раствор **webertec 933**.

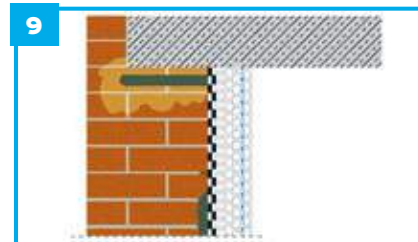

Для предотвращения капиллярного подъема влаги под перекрытием подвала создать горизонтальный защитный слой путем инъекции **webertec 946**. Внутреннюю изоляцию подвести до горизонтального защитного слоя.

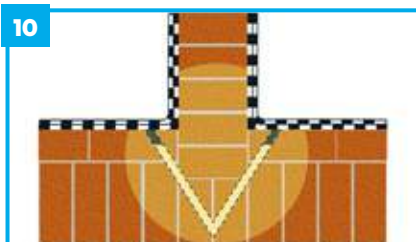

Внутренние стены подвала также должны быть изолированы горизонтально и вертикально.



Перед инъекцией материалом **weber.tec 946** в зоне проведения работ нанести **webertec 933** для предотвращения потери давления. В кладке проделать отверстия на расстоянии 10–12 см друг от друга под углом 35–45°.



Отверстия очистить от пыли сжатым воздухом, после чего в качестве горизонтального защитного слоя ввести **webertec 946** до заполнения отверстий.



Схема внутренней и отсекающей изоляции фундамента и фундаментной плиты при отсутствии внешней изоляции.



В качестве гидроизоляции нанести 2 слоя **weber.tec 824** или **webertec 930** (при воздействии воды под давлением – 3 слоя).



После высыхания гидроизоляции по всей площади стены нанести санирующую штукатурку **weber.san 954**.

## ПРОБЛЕМА

### КАК ВЫПОЛНИТЬ ГИДРОИЗОЛЯЦИЮ И ОБЛИЦОВКУ ПЛИТКАМИ ПЛАВАТЕЛЬНОГО БАССЕЙНА?

Бетонные стены плавательных бассейнов и других резервуаров не обеспечивают достаточно хорошую гидроизоляцию. Если не выполнить дополнительную гидроизоляцию, то со временем из-за агрессивных химикатов и недостаточной прочности цементных швов и стандартных клеев возможно появление течи.



#### ОПИСАНИЕ ПРОБЛЕМЫ



#### Течь в наиболее важных местах

Это места около выпускных отверстий или остекленных осветительных приборов, углы между стенами и дном. В этих местах чаще всего возникают проблемы с изоляцией.



#### Химикаты в бассейне агрессивны

Со временем вещества, используемые для чистки бассейнов, повреждают швы и недостаточно хорошо защищенные участки. Швы ослабевают, и вода проникает между плитками.



#### Стандартные клеи и цементные швы не выдерживают

При спуске воды из бассейна ее давление на дно и стены перестает уравновешивать противонаправленное давление масс земли, возникают деформации, разрушающие простые цементные клеи и смеси для швов.

Weber предлагает специально предназначенные для гидроизоляции и облицовки бассейнов материалы.

3 – **weber.tec 824**

цементный гидроизоляционный эластичный раствор стр. 246



2 – Изоляция примыканий **weber.tec 828 DB 75**

эластичная водонепроницаемая лента



1 – Частичное выравнивание **weber.tec 933**

быстро схватывающийся раствор стр. 248

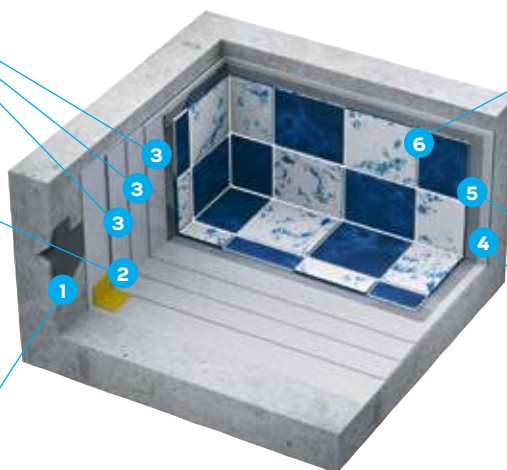

6 – **weber.xerm 848**

затирка для швов



5 – **weber.vetonit absolut**

клей плиточный стр. 130

4 – Сплошное выравнивание (при необходимости) **weber.vetonit Rep 45**

ремонтный раствор

## НАНЕСЕНИЕ



Дать конструкции как следует высохнуть, чтобы произошла усадка бетона. Смыть соли, проступившие на поверхности бетона при его высыхании. При монтаже в бассейне осветительных приборов и устройстве отверстий строго соблюдать указания по проведению работ.



При необходимости выровнять поверхность чаши бассейна с помощью **weber.vetonit Rep 45** и дать высохнуть. Увлажнить основание водой, а в случае сильно абсорбирующих оснований загрунтовать их с помощью **weber.prim multi**.



Участки с поврежденной поверхностью бетона отремонтировать с помощью **weber.tec 933**. Укрепить углы, укладывая по вертикали и по горизонтали гидроизоляционные ленты **weber.tec 828 DB 75**, фиксируя их при помощи **weber.tec 824**.



После высыхания грунта нанести строительной кистью, шпателем или напылением три последовательных слоя **weber.tec 824**. Между наложением слоев для высыхания должно пройти минимум 4 ч. (в случае применения раствора **weber.tec Superflex D2** – 90 мин.). Каждый слой наносить перпендикулярно предыдущему.



На высохшую гидроизоляцию нанести клей **weber.vetonit absolute** в соответствии с инструкцией по применению. Минимальная ширина шва между плитками в бассейне 3 мм. Более узкий шов не способен компенсировать деформации в основании, и покрытие быстро разрушается.



После высыхания клея (как минимум через 24 ч.) произвести расшивку швов. Для этого использовать цементную затирку **weber.fug 873** или эпоксидную **weber.xerm 848**, устойчивую к химикатам, которыми чистят бассейны, особенно общественные.

**ХИТ**



## ПОЛИМЕРНАЯ МАСТИКА

### НАЗНАЧЕНИЕ

- Гидроизоляция под плиткой во влажных помещениях.
- Гидроизоляции любых минеральных оснований, чувствительных к воздействию влаги.

**weber.tec 822** представляет собой гидроизоляционную мастику для эластичной бесшовной гидроизоляции под плитками и панелями в зонах с повышенной влажностью во внутренних помещениях и снаружи зданий. Защищает чувствительные к влаге основания, например, гипсовую штукатурку, гипсокартон. Может использоваться на любых минеральных основаниях: бетоне, цементной стяжке, цементной штукатурке, шпаклевке, гипсокартоне и старых плитках. Надежно изолирует стены и полы в ванных комнатах, душевых, санузлах и т. д.

### ПРЕИМУЩЕСТВА

- Проста в использовании
- Готова к употреблению
- Быстро высыхает
- Укрывает трещины
- Высокоэластична (растяжение на разрыв ок. 270%)
- Имеет сертификат Det Norske Veritas для использования в судостроении.

### ТЕХНИЧЕСКИЕ ХАРАКТЕРИСТИКИ

Цвет	серый и розовый
Консистенция	полужидкая
Плотность, кг/л	1,6
Растяжимость, %	270
Время высыхания всех слоев при температуре +20 °С, ч.	10–15
Количество необходимых слоев	2
Допустимость укладки плитки (при температуре 20 °С и относительной влажности воздуха 50%), ч.	не раньше чем через 24 ч. после нанесения последнего слоя
Толщина слоя, мм	0,5
Минимальный расход, кг/м <sup>2</sup>	1,2
Адгезия к бетону, МПа	1,9
Водонепроницаемость, МПа	0,03
Температура применения, °С	от +5 до +30
Температура эксплуатации, °С	от -30 до +70

Упаковка: Ведро 8 кг; 24 кг.

Хранение: не менее 12 месяцев в закрытой заводской упаковке в сухом, прохладном помещении при положительных температурах.



### НАНЕСЕНИЕ

- 

Впитывающие поверхности обработать грунтовкой **weber.prim multi**.
- 

Углы, компенсационные, стыковые и подвижные швы, зоны перехода материалов изолировать эластичной водонепроницаемой лентой **weber.tec 828 DB 75**, приклеенной с помощью **weber.tec 822**. Для гидроизоляции мест входа труб изготовить манжеты из ленты.
- 

**weber.tec 822** наносить на всю изолируемую поверхность в 2 слоя. Время высыхания между нанесениями 2–4 ч, общая толщина слоев после высыхания  $\geq 0,5$  мм.
- 

Для удобства контроля укрывистости использовать материалы разного цвета, например первый слой розовый, второй – серый.
- 

Укладывать плитку только после полного высыхания гидроизоляционного покрытия (примерно через 24 ч).

### ОГРАНИЧЕНИЯ ПО ИСПОЛЬЗОВАНИЮ

- В случае изоляции мест с постоянным воздействием воды (бассейны, резервуары) использовать цементный гидроизоляционный раствор **weber.tec 824** или **weber.tec Superflex D2**.

### ИСПОЛЬЗУЕТСЯ ПРИ РЕШЕНИИ ПРОБЛЕМ

- Как выполнить гидроизоляцию и облицовку плитками во влажных помещениях?.....236



## ГИДРОФОБИЗАТОР ДЛЯ ЛЮБЫХ МИНЕРАЛЬНЫХ ОСНОВАНИЙ

### НАНЕСЕНИЕ

- 

**1** Удалить пыль, грязь, чтобы основание было сухим, твердым, незамерзшим, способным впитывать влагу.
- 

**2** Защитить окна, двери и другие деревянные и металлические элементы.
- 

**3** 2,5 л weber.tec 774 смешать с 22,5 л воды при постоянном перемешивании.
- 

**4** Нанести распылением или кистью без давления в 2-3 слоя, пока на поверхности не образуется жидкостная пленка.
- 

**5** Плотные основания (например, бетонная кровля, глазурированный клинкер) примерно через 2 ч. после пропитки промыть водой (губка, тряпка).

### РЕКОМЕНДАЦИИ

- Предварительно нанести покрытие на пробный участок, чтобы определить расход материала и глубину проникновения.
- При работе с weber.tec 774 надевать защитные перчатки и защитные очки.
- Остатки продукта при добавлении цемента превращаются в гель и могут быть утилизированы вместе со строительным мусором.

### ИСПОЛЬЗУЕТСЯ ПРИ РЕШЕНИИ ПРОБЛЕМ

- Как утеплить и защитить цоколь здания? (Декоративная мозаичная штукатурка) .....182
- Как отремонтировать трещины на фасаде здания?.....190

### НАЗНАЧЕНИЕ

**weber.tec 774** – прозрачный водоотталкивающий концентрат на основе силиконовой микроэмульсии, не содержащий растворителей, подходит для поверхностной гидрофобизации впитывающих минеральных строительных материалов, таких как известковый песчаник, кирпич, минеральная штукатурка и минеральные краски. Продукт обеспечивает хорошую защиту от влаги (ливневых дождей) вертикальных и сильно наклонных поверхностей и повышает сопротивление к морозу и антиобледенительной соли. Также подходит для многослойных теплоизоляционных систем с плитами из жесткого пенополистирола.

### ПРЕИМУЩЕСТВА

- Быстро и глубоко проникает в материал, мгновенно придавая ему высокую водоотталкивающую способность.
- Не образует клеевой поверхности, поэтому не загрязняется.
- Не имеет неприятного запаха.
- Паропроницаем, пригоден для нанесения на слегка влажные основания.
- Не чувствителен к морозу.

### ТЕХНИЧЕСКИЕ ХАРАКТЕРИСТИКИ

Температура нанесения, °C	5–30
Цвет	бесцветный
Плотность, кг/дм <sup>3</sup>	1
Соотношение при разведении водой, объемные части	1:9
Толщина слоя, мм	2-3
Расход (в зависимости от основания), л/м <sup>2</sup>	0,05–0,1

### ОГРАНИЧЕНИЯ ПО ИСПОЛЬЗОВАНИЮ

- Не смешивать с другими строительными материалами.

**Упаковка:** Канистра 2,5 л. 150 шт. на палете.

**Хранение:** не менее 18 месяцев в закрытой заводской упаковке в сухом прохладном месте.



## ЦЕМЕНТНЫЙ ГИДРОИЗОЛЯЦИОННЫЙ ЭЛАСТИЧНЫЙ РАСТВОР

### НАЗНАЧЕНИЕ

- Изоляция объектов, подвергающихся длительной водяной нагрузке.
- Гидроизоляции в местах, предусмотренных строительными нормами.

**weber.tec 824** используется в качестве изоляции в зонах с повышенной влажностью и давлением воды во внутренних помещениях и снаружи (в сочетании с соответствующим защитным покрытием), например: монолитный пол, плитки и другие покрытия на балконах, террасах, в ваннах, душевых, бассейнах, резервуарах, а также для внутренней гидроизоляции подвалов. Материал работает на любых минеральных основаниях с обогревом и без, на кирпичной кладке, бетонных и каменных поверхностях с мелкопористой основой, а также на оштукатуренных поверхностях. Непосредственно на него можно наклеивать керамические покрытия. В затвердевшем состоянии водонепроницаем, устойчив к воздействию морозов, сульфатов и к старению.

### ПРЕИМУЩЕСТВА

- Эластичный, укрывает трещины до 0,75 мм.
- Для зон, испытывающих длительное воздействие воды под давлением.
- Для внутренних и наружных работ.
- Водонепроницаем под давлением столба воды до 1,5 атм.
- Не требует дополнительной обработки основания, кроме увлажнения.
- Широкая область применения.

### ТЕХНИЧЕСКИЕ ХАРАКТЕРИСТИКИ

Состав	цемент, кварцевый песок, добавки
Толщина слоя, мм	2-3
Количество слоев	2-3
Температура воздуха и объекта во время проведения работы, °C	5-30
Консистенция в готовом виде	густой раствор
Плотность порошка, кг/дм <sup>3</sup>	≈1,1
Плотность свежей смеси, кг/дм <sup>3</sup>	≈1,58
Время жизни при 20 °C, мин.	≈45
Первый проход по 1-слойному покрытию через, ч.	4
Укладка плитки по 2- или 3-слойному покрытию через, ч.	20
Механическая нагрузка через, сут.	3
Длительное воздействие воды через, сут.	7



### НАНЕСЕНИЕ

- 

20 кг weber.tec 824 перемешать с 5,2–5,6 л воды с помощью дрели со вставленной мешалкой или миксера в течение 3 мин. до получения густого однородного раствора без комков.
- 

Сначала установить гидроизоляционные ленты weber.tec 828 DB 75 при помощи weber.tec 824 в углах, компенсационных, стыковых и подвижных швах, а также в зонах переходов между материалами.
- 

Материал наносить обильно, интенсивно и равномерно по всей поверхности щеткой, кистью или кельмой за 2-3 раза. Общая толщина сухого слоя должна быть не менее 2 мм в любом месте гидроизоляции.
- 

Каждый последующий слой наносить после полного высыхания предыдущего (при 23 °C не ранее чем через 4-8 ч.) в перпендикулярном направлении друг к другу.

### ОГРАНИЧЕНИЯ ПО ИСПОЛЬЗОВАНИЮ

- При ограниченных сроках проведения работ использовать быстросохнущий раствор weber.tec Superflex D2.

### ИСПОЛЬЗУЕТСЯ ПРИ РЕШЕНИИ ПРОБЛЕМ

- Как выполнить гидроизоляцию и ремонт внутренних стен подвала?.....240
- Как выполнить гидроизоляцию и облицовку плитками плавательного бассейна?.....242
- Как утеплить и защитить цоколь здания?.....180-182

**Упаковка:** Мешок 20 кг.

**Хранение:** не менее 12 месяцев в закрытой заводской упаковке в сухом месте.



**НАНЕСЕНИЕ**

- 

25 кг weber.tec 930 смешать с 4–4,75 л воды в течение ≈4 мин. до образования смеси без комков. Через 3–5 мин. размешать еще раз. Воды не доливать.
- 

Нанести гидроизоляцию не менее чем за 2 рабочих цикла. При давлении воды, обработке емкостей для воды и отрицательном давлении воды – за 3 рабочих цикла, по всей площади, примерно 2 кг/м<sup>2</sup> на один слой. Выдержка между нанесениями 4 ч.
- 
- 

Толщина сухого слоя по всей площади гидроизоляции должна соответствовать водной нагрузке.

**5** После нанесения weber.tec 930 поверхность поддерживать во влажном состоянии в течение 24 ч., а в течение последующих 5 дней защищать от прямого воздействия солнечных лучей и отрицательных температур. Защитные слои, краску, плитку, раствор, не содержащий гипса, наносить только после достаточного затвердевания гидроизоляции.

**ОГРАНИЧЕНИЯ ПО ИСПОЛЬЗОВАНИЮ**

При гидроизоляции емкостей, используемых для воды со степенью жесткости ≤3° dH, возможна реакция воды с гидроизоляционным раствором. Поэтому для емкостей с технической водой (например, пожарные резервуары) рекомендуется использовать эластичный гидроизолирующий раствор weber.tec Superflex D2.

**ИСПОЛЬЗУЕТСЯ ПРИ РЕШЕНИИ ПРОБЛЕМ**

Как выполнить гидроизоляцию и ремонт внутренних стен подвала?.....240



**ЦЕМЕНТНЫЙ ГИДРОИЗОЛЯЦИОННЫЙ РАСТВОР**



**НАЗНАЧЕНИЕ**

- Гидроизоляция эксплуатируемых строительных конструкций от повышенной влажности в местах соприкосновения с грунтом.
  - Защита от поверхностной и просачивающейся воды, воды под давлением и от воздействия отрицательного давления воды до 1,5 бар.
  - Гидроизоляция подвальных помещений снаружи и внутри (глубина до 3 м), цоколей реконструируемых зданий, резервуаров (в т. ч. для питьевой воды) с высотой столба воды до 15 м.
- weber.tec 930** может наноситься на любые минеральные основания – бетон, кирпич, штукатурку. Используется для конструкций, не подверженных трещинообразованию. В противном случае необходимо использовать weber.tec Superflex D2/weber. tec 824.

**ПРЕИМУЩЕСТВА**

- Водонепроницаем при воздействии воды под давлением.
- Водонепроницаем при отрицательном давлении воды.
- Особо стоек к химическому, механическому и агрессивному воздействию.
- Устойчив даже к очень агрессивным сульфатам в соответствии с DIN 4030.
- Имеет сертификат на контакт с питьевой водой.
- Для наружных и внутренних работ.

**ТЕХНИЧЕСКИЕ ХАРАКТЕРИСТИКИ**

Состав	цемент, добавки
Температура воздуха и объекта во время проведения работы, °С	5–30
Плотность готовой смеси, кг/л	2,1
Время жизни при 20 °С, ч.	≈1
Толщина слоя, мм	2-3
Остаток сухой массы, %	100
Расход материала, кг/м <sup>2</sup>	
-естественная влажность почвы	≈4,0 (min толщина слоя 2 мм)
-при наличии давления воды резервуары высотой столба до 15 м	≈6,0 (min толщина слоя 3 мм)
-при отрицательном давлении воды до глубины 3 м	≈6,0 (min толщина слоя 3 мм)

Упаковка: Мешок 25 кг.

Хранение: не менее 12 месяцев в закрытой заводской упаковке в сухом месте.





## УНИВЕРСАЛЬНЫЙ ВОДОНЕПРОНИЦАЕМЫЙ РАСТВОР

### НАЗНАЧЕНИЕ

- Формирование закруглений в стыках между стенами и полом и между стенами.
- Заполнение неровностей и швов в бетонном основании или кирпичной кладке, а также в качестве выравнивающей шпаклевки.

**weber.tec 933** применяется в качестве вспомогательного материала при устройстве гидроизоляции подвалов, фундаментов, резервуаров внутри и снаружи помещений, при изоляции подвалов, фундаментов, резервуаров, бассейнов. Может наноситься на бетон, цементный пол, кирпичную и известковую кладку. После затвердевания на него можно наносить гидроизоляционные материалы, например битумные или минеральные покрытия.

### ПРЕИМУЩЕСТВА

- Армирован волокном.
- Не пропускает воду.
- Безусадочный.
- Быстро схватывается.
- Для использования внутри и снаружи зданий.

### ТЕХНИЧЕСКИЕ ХАРАКТЕРИСТИКИ

<b>Состав</b>	цемент, волокно, синтетические вещества, заполнители
<b>Консистенция готовой массы</b>	густая, пластичная, пригодная для шпаклевания
<b>Толщина слоя, мм</b> - при сплошном нанесении - при частичном выравнивании	2–10 до 50
<b>Плотность порошка, кг/дм³</b>	около 1,5
<b>Температура воздуха и объекта во время проведения работы, °С</b>	5–30
<b>Живучесть раствора при температуре воды 20 °С, мин.</b>	~40
<b>Время затвердевания при температуре не менее 5 °С, мин.</b>	~30
<b>Возможность нанесения слоев других материалов через, ч.</b>	1–2
<b>Прочность на сжатие, Н/мм²</b>	более 25 (по истечении 28 дней)
<b>Прочность на изгиб, Н/мм²</b>	более 5 (по истечении 7 дней)
<b>Расход материала, кг/м²/см</b>	~18
<b>Водонепроницаемость, слой 3 мм, МПа</b>	0,5



### НАНЕСЕНИЕ

- В зависимости от нужной консистенции 25 кг weber.tec 933 смешать с 2,5–3 л воды до получения однородного раствора без комков. Время смешивания не менее 2 мин.
- Закругления выполнить из пластичной массы weber.tec 933 на увлажненной поверхности с использованием соответствующего инструмента, например, разглаживающей закругленной кельмы.
- В качестве сцепляющего слоя на старую кладку нанести при помощи щетки.
- При заполнении швов и неровностей материал нанести при помощи кельмы.

### ИСПОЛЬЗУЕТСЯ ПРИ РЕШЕНИИ ПРОБЛЕМ

- Как выполнить гидроизоляцию фундамента? .....238
- Как выполнить гидроизоляцию и ремонт внутренних стен подвала? .....240
- Как выполнить гидроизоляцию и облицовку плитками плавательного бассейна? .....242
- Как утеплить и защитить цоколь здания? .....180–182

**Упаковка:** Мешок 25 кг.

**Хранение:** не менее 12 месяцев в закрытой заводской упаковке в сухом помещении.



**НАНЕСЕНИЕ**

- 

1 Перед нанесением изоляции поверхности загрунтовать битумной эмульсией weber.tec 901, разбавленной водой в соотношении 1:10.
- 

2 Для закрытия пор, небольших углублений, открытых швов шириной до 5 мм произвести «царапающую» шпаклевку всей поверхности weber.tec Superflex 10.
- 

3 Нанести второй изолирующий слой как можно раньше, но не повреждая первого слоя.
- 

4 При воздействии воды под давлением изоляцию армировать геоволокном, утопив его во второй слой weber.tec Superflex 10.

**РЕКОМЕНДАЦИИ**

▫ При гидроизоляции горизонтальной поверхности наносить покрытие за 2 рабочих цикла. После высыхания гидроизолирующего слоя на основании уложить 2-слойную полиэтиленовую пленку, на нее – бетонную стяжку.

**ИСПОЛЬЗУЕТСЯ ПРИ РЕШЕНИИ ПРОБЛЕМ**

▫ Как выполнить гидроизоляцию фундамента? .....238

**Упаковка:** Комбинированная емкость 30 л.

**Хранение:** не менее 12 месяцев в закрытой заводской упаковке в сухом помещении при положительных температурах.



**БИТУМНО-ПОЛИМЕРНОЕ ПОКРЫТИЕ**



**НАЗНАЧЕНИЕ**

- Наружная гидроизоляция стен подвалов, фундаментов, подземных гаражей, фундаментных плит, соприкасающихся с грунтом.
- Промежуточная изоляция под стяжки влажных помещений, балконов или террас.
- Гидроизоляция инверсионной кровли.
- Приклеивание изоляционных плит из пенополистирола и минерального волокна.

**weber.tec Superflex 10** применяется на любых минеральных основаниях, таких как: силикатный и керамический кирпич, бетонные блоки, бетон, газобетон, штукатурка, стяжка. Может наноситься на горизонтальные и вертикальные поверхности. Обеспечивает защиту от воздействия естественной влажности почвы, грунтовых вод или воды под давлением.

**ПРЕИМУЩЕСТВА**

- Высокая эластичность, укрытие трещин до 5 мм.
- Защита от проникновения воды под давлением.
- Дает бесшовное покрытие с высокой адгезией к основанию.
- Исключает необходимость предварительного оштукатуривания.
- Применим на сухих и слегка влажных основаниях.
- Простота обработки непрямолинейных элементов.
- Создает радоновый барьер.

**ТЕХНИЧЕСКИЕ ХАРАКТЕРИСТИКИ**

<b>Состав</b>	битум, синтетические вещества, наполнитель (не содержит растворителей)
<b>Вид материала</b>	двухкомпонентная битумно-полимерная масса
<b>Плотность готовой смеси, кг/дм³</b>	≈0,7
<b>Толщина слоя, мм</b>	3,5–4,5
<b>Остаток сухой массы, %</b>	90
<b>1,1 мм влажного слоя = 1 мм сухого покрытия</b>	
<b>Температура размягчения, °C</b>	≈130
<b>Время высыхания при 20 °C и относ. влажности воздуха 70%, сут.</b>	≈3
<b>Температура материала во время использования, °C</b>	3–30
<b>Температура воздуха и объекта во время работы, °C</b>	1–35
<b>Время жизни при 20 °C, ч.</b>	1–2



## УНИВЕРСАЛЬНАЯ БИТУМНАЯ ЭМУЛЬСИЯ

### НАЗНАЧЕНИЕ

▫ Грунтование перед нанесением битумных покрытий, нанесение защитного слоя на бетон, штукатурку, кладку, рубероид.

**weber.tec 901** может использоваться в качестве добавки при изготовлении водонепроницаемого битумного раствора для подземных конструкций.

### ПРЕИМУЩЕСТВА

- Широкая область применения.
- Высокое содержание битума.
- Устойчива к воздействию многих кислот и щелочей.
- Возможность использовать на слегка влажных поверхностях.

### ТЕХНИЧЕСКИЕ ХАРАКТЕРИСТИКИ

<b>Состав</b>	битумная эмульсия
<b>Содержание растворителя</b>	отсутствует
<b>Агрегатное состояние</b>	жидкость
<b>Плотность, г/см<sup>3</sup></b>	≈1,0
<b>Остаток сухой массы, %</b>	≈60
<b>Температура воздуха и объекта во время проведения работы, °С</b>	>4
<b>Коэффициент сопротивления диффузии (μН<sub>2</sub>О)</b>	≈800
<b>Расход материала</b>	
-защитный слой (до 2 раз), мл/м <sup>2</sup>	≈450
-грунтовочный слой для битумного покрытия, мл/м <sup>2</sup>	15–50
-водонепроницаемый раствор, кг/м <sup>2</sup>	10–40

**Упаковка:** Ведро 5 л; 10 л; 30 л.

**Хранение:** не менее 12 месяцев в закрытой заводской упаковке при положительных температурах.



### НАНЕСЕНИЕ



1 Применение в качестве грунтовки: weber.tec 901 разбавить водой в соотношении 1:10 по объему и наносить на подготовленную поверхность.



2 Применение в качестве изоляционного и защитного покрытия: после высыхания грунтового слоя нанести 1-2 слоя без разбавления водой.



3 Битумные основания: нанести слой грунтовки из 1 части эмульсии и 1–3 частей воды. После высыхания нанести 1-2 слоя без разбавления водой.



4 Приготовление водонепроницаемого битумного раствора для стен в подземном строительстве: смешать по объему 1 часть цемента, 2,5 части песка фракций от 0 до 4 мм и добавить в воду, в которую предварительно добавлено от 5 до 20 % weber.tec 901 (в зависимости от давления грунтовых вод) с тем, чтобы получить раствор пластичной консистенции.

### ИСПОЛЬЗУЕТСЯ ПРИ РЕШЕНИИ ПРОБЛЕМ

▫ Как выполнить гидроизоляцию фундамента? .....238



## ЭЛАСТИЧНЫЙ ГИДРОИЗОЛЯЦИОННЫЙ ЦЕМЕНТНЫЙ РАСТВОР

### НАНЕСЕНИЕ

- 

1 При выполнении изоляции бассейнов и резервуаров сначала установить гидроизоляционные ленты weber.tec 828 при помощи weber.tec Superflex D2 в углах, компенсационных, стыковых и подвижных швах, а также в зонах переходов между материалами.
- 

2 При изоляции подвалов выполнять закругления раствором weber.tec 933 с использованием соответствующего инструмента. Неровности до 20 мм заполнить weber.tec Superflex D2, добавив в него высушенный песок.
- 

3 Для создания гидроизоляционного слоя равномерно, обильно и по всей поверхности за 2 раза нанести weber.tec Superflex D2 с использованием щетки, кисти или кельмы. Общая толщина сухого слоя должна быть не менее 2 мм в любом месте гидроизоляции. Наносить второй или третий слой после исключения повреждения предыдущего слоя, т. е. примерно через 90 мин.
- 

4 Перед созданием соединительного слоя на старых битумных покрытиях механически очистить основу от частиц, слабо связанных с основанием. Первый слой weber.tec Superflex D2 нанести методом царапающей шпаклевки. Места сопряжения стен с полом полностью очистить от старой изоляции, обработать weber.tec 933 и в 2 слоя нанести новую изоляцию из weber.tec Superflex D2.

### ИСПОЛЬЗУЕТСЯ ПРИ РЕШЕНИИ ПРОБЛЕМ

- Как выполнить гидроизоляцию и ремонт внутренних стен подвала?.....240
- Как выполнить гидроизоляцию и облицовку плитками плавательного бассейна?.....242

**Упаковка:** Комбиведро 20 кг.

**Хранение:** 6 месяцев в оригинальной упаковке в сухом помещении при положительных температурах.

### НАЗНАЧЕНИЕ

- Гидроизоляция объектов, подвергающихся длительной водяной нагрузке.
- Гидроизоляция в местах, предусмотренных строительными нормами.

**weber.tec Superflex D2** применяется для устройства эластичной изоляции внешних и внутренних поверхностей резервуаров с высотой столба воды до 15 м (внутренняя изоляция); плавательных бассейнов; для устройства горизонтальной изоляции перед возведением стен; в качестве соединительного слоя на существующей битумной изоляции; для изоляции внешних стен подвалов и фундаментов (воздействие влажности почвы, воды без давления и под давлением – погружение до 3 м ниже уровня грунтовых вод); для изоляции стен и полов в мокрых и влажных помещениях.

### ПРЕИМУЩЕСТВА

- Быстрое связывание, высыхание независимо от атмосферных условий.
- Легкость нанесения.
- Отличное сцепление с любыми минеральными основаниями, старыми битумными покрытиями, пенополистиролом, нержавеющей сталью.
- Высокая эластичность, укрывает трещины до 1 мм.
- Долговечность, термо- и УФ-стойкость.
- Широкая область применения, может быть финишным покрытием.

### ТЕХНИЧЕСКИЕ ХАРАКТЕРИСТИКИ

<b>Состав</b>	цемент, отборный кварцевый песок, высокорезактивные полимеры, добавки
<b>Толщина слоя, мм</b>	2
<b>Количество слоев</b>	2-3
<b>Температура воздуха и объекта во время проведения работы, °C</b>	3-30
<b>Консистенция в готовом виде</b>	густой пластичный раствор
<b>Плотность свежей смеси, кг/дм³</b>	~1,25
<b>Живучесть готового материала, мин.</b>	~45*
<b>Нанесение слоев, мин.</b>	через 90*
<b>Возможность ходить, укладывать плитку, ч.</b>	через 4*
<b>Воздействие воды под давлением, ч.</b>	через 24

\* При +3 °C и относит. влажности до 95%.



## РАСТВОР ДЛЯ ОСТАНОВКИ ТЕЧЕЙ

### НАЗНАЧЕНИЕ

- Быстрая остановка течей.
- Быстрое устройство закруглений, шпаклевание мест, находящихся под отрицательным давлением воды, а также в качестве заполняющего раствора.

**weber.tec 935** используется внутри и снаружи помещений при изоляции подвалов, фундаментов, резервуаров, бассейнов. После отверждения на него можно наносить гидроизоляционные материалы, например, битумные или цементные гидроизоляционные покрытия.

### ПРЕИМУЩЕСТВА

- Быстро схватывается, в т. ч. под напором воды.
- Армирован волокном.
- Не пропускает воду.
- Безусадочный.
- Для использования внутри и снаружи.
- Устойчив к сульфатам.

### ТЕХНИЧЕСКИЕ ХАРАКТЕРИСТИКИ

Основа	гидравлические вяжущие вещества, заполнители и добавки
Консистенция	порошок
Способ нанесения	шпаклевание или трамбовка
Толщина наносимого слоя, мм	зависит от применения
Плотность порошка, кг/дм <sup>3</sup>	около 1,14
Пропорция смешивания	1,2–1,4 л воды на 5 кг материала
Температура воздуха и объекта во время использования, °С	5–30
Живучесть раствора, мин. при температуре воды +20°С	~6
Остаток сухой массы, %	100
Расход материала	~ 2 кг на 1 л заполняемого объема
Время затвердевания, мин. при температуре не менее +5°С	~30
Прочность, Н/мм <sup>2</sup>	более 10 (по истечении 2 ч.) более 30 (по истечении 24 ч.)

**Упаковка:** Пакет в пластиковом ведре 10 кг.

**Хранение:** не менее 12 месяцев в закрытой заводской упаковке в сухом помещении.



### НАНЕСЕНИЕ

- 

Для остановки течи материалом weber.tec 935 максимально густой консистенции заполнить трещины и швы с протекающей водой.
- 

В случае повреждений небольшой площади засыпать сухой weber.tec 935 в щели, удерживая его мокрой кистью до полного затвердевания.
- 

Для эффективной изоляции трещин, глубина которых в 3–4 раза превышает их ширину, достаточно легкого увлажнения. Прочие трещины следует довести до указанной пропорции. При использовании материала в качестве выравнивающей шпаклевки нанести на всю поверхность шпателем из нержавеющей стали, а затем обработать влажной кистью.

### ИСПОЛЬЗУЕТСЯ ПРИ РЕШЕНИИ ПРОБЛЕМ

- Как выполнить гидроизоляцию и ремонт внутренних стен подвала? .....240

NEW



## ИНЪЕКЦИОННЫЙ ГЕЛЬ

### НАЗНАЧЕНИЕ

- Для дополнительной отсечной гидроизоляции кладки от капиллярного подъема воды в случае нормальной и повышенной влажности стены.
- Материал вводится без давления через просверленные отверстия, степень промокания кладки при этом может составлять до 95%.

### ПРЕИМУЩЕСТВА

- Простота нанесения при помощи инъекционного пистолета.
- Возможность использования при высокой влажности стены, достигающей 95%.
- Проникает даже в самые тонкие капилляры.
- Подходит для всех распространенных типов кладки.
- Не растекается благодаря гелевой консистенции, особенно хорошо подходит для пустотелых кладок.
- Наличие сертификата WTA.

### ТЕХНИЧЕСКИЕ ХАРАКТЕРИСТИКИ

Состав	силан, вода (не содержит растворителей)
Температура нанесения, °C	> 5
Плотность, кг/дм³	~0,9
Консистенция	кремообразная
Макс. влажность стены, %	95
Содержание активного компонента, %	80

### РЕКОМЕНДАЦИИ

- Стена в месте проведения инъекций будет высыхать до равновесной влажности, если этому не препятствует ее покрытие (старая штукатурка и краска), а в помещении созданы все условия для сушки. В противном случае следует провести дополнительные мероприятия.
- Необходимо просверлить по меньшей мере один горизонтальный шов кладки. Углы должны быть просверлены с обеих сторон.
- Содержание дополнительных мероприятий зависит от степени повреждения кладки, например: проведение внешней и внутренней гидроизоляции или восстановление штукатурки.

Упаковка: Картридж 600 мл, ведро 10 л.

Хранение: не менее 12 месяцев в заводской упаковке в теплом, сухом помещении.



### НАНЕСЕНИЕ

- Удалить старую осыпающуюся штукатурку и краску минимум на 80 см выше края области намочения. Открыть швы кладки на глубину около 2 см и очистить поверхность. Восстановить или заменить разрушенную кладку.
- В горизонтальном шве кладки просверлить горизонтальный ряд отверстий диаметром 16 мм на расстоянии 12–16 см друг от друга. Глубина сверления равна толщине стены минус 5 см.
- При высокой степени промокания (>75 %) рекомендуется просверлить два смещенных относительно друг друга ряда. Смещение по высоте не должно превышать 8 см. Удалить пыль из отверстий сжатым воздухом, не содержащим масла.
- Вставить пакет с weber.tec 946 в приготовленный инъекционный пистолет. Привинтить адаптер к соплу. Плотно вставить в адаптер инъекционные трубки (поставляются в комплекте с материалом weber.tec 946). Можно использовать садовый распылитель с инъекционной трубкой.
- Инъекцию проводить без давления, начиная с нижнего ряда отверстий. Просверленные отверстия полностью заполнить инъекционным гелем, после чего заделать их с помощью weber.tec 942 или weber.tec 933.

### ОГРАНИЧЕНИЯ ПО ИСПОЛЬЗОВАНИЮ

- При толщине кладки свыше 60 см рекомендуется проводить инъекцию с двух сторон стены или под давлением с использованием weber.tec 940E.
- Не смешивать с другими строительными материалами.
- Не подходит для пористого бетона.

### ИСПОЛЬЗУЕТСЯ ПРИ РЕШЕНИИ ПРОБЛЕМ

- Как выполнить гидроизоляцию и ремонт внутренних стен подвала?.....240



## ВВЕДЕНИЕ

▫ Ассортимент продукции.....	256
------------------------------	-----

## МАТЕРИАЛЫ И ИХ ПРИМЕНЕНИЕ

▫ weber.prim extra .....	257
▫ weber.prim multi.....	258
▫ weber.vetonit MD 16.....	259
▫ weber.prim contact.....	260
▫ weber.prim uni.....	261





### weber.prim extra

Укрепляющая грунтовка глубокого проникновения для внутренних и наружных работ

- обеспыливает, выравнивает впитываемость основания
- для подготовки поверхности перед наклеиванием керамической плитки, окрашиванием, приклеиванием обоев.
- укрепляет слабые, рыхлые и осыпающиеся поверхности на фасаде и внутри помещений.

Узнать больше о weber.prim extra на стр. 257.



### weber.prim multi

Универсальная грунтовка для внутренних и наружных работ

- для предварительной подготовки и обеспыливания оснований
- снижает впитывающую способность основы
- обеспыливает основание, повышает растекаемость наливных полов

Узнать больше о weber.prim multi на стр. 258.



### weber.vetonit MD16

Грунтовка-концентрат

- экономична в использовании
- улучшает прочность сцепления
- обеспыливает и снижает впитывающую способность основы
- повышает растекаемость наливных полов Weber-Vetonit
- для обработки следующих оснований: штукатурок, бетона, кирпича, гипсокартона, ГВЛ, ЦСП

Узнать больше о weber.vetonit MD16 на стр. 259.



### weber.prim contact

Кварцевая грунтовка для обработки монолитных, не впитывающих влагу поверхностей внутри помещений

- содержит фракционированный кварцевый песок
- улучшает сцепление гипсовых материалов с гладкими основаниями используется перед нанесением гипсовых, гипсово-известковых, известково-цементных и т.п. штукатурок внутри помещений.

Узнать больше о weber.prim contact на стр. 260.



### weber.prim Uni

Акриловая грунтовка под декоративные штукатурки в системах фасадной теплоизоляции Weber

- укрепляет и тонирует основание
- обеспыливает поверхность
- облегчает нанесение декоративных штукатурок
- увеличивает адгезию последующих слоев

Узнать больше о weber.prim Uni на стр. 261.



**НАНЕСЕНИЕ**



**УКРЕПЛЯЮЩАЯ ГРУНТОВКА ГЛУБОКОГО ПРОНИКНОВЕНИЯ**

**НАЗНАЧЕНИЕ**

- Для наружных и внутренних работ.
- Под последующее оштукатуривание, монтаж систем фасадного утепления, приклеивание плитки, окрашивание.
- Пропитка рыхлых и ветхих оснований из кирпича, бетона, известково-цементных и цементно-известковых штукатурок.
- Улучшение прочности сцепления кроющихся слоев с основанием и уменьшение расхода краски.

**ПРЕИМУЩЕСТВА**

- Высокая проникающая способность обеспечивает укрепление ветхих и непрочных оснований.
- Малое время высыхания до состояния, пригодного для следующего этапа работ, сокращает время отделки фасада.
- Грунтовочный слой устойчив к действию атмосферных осадков и высокой сезонной влажности.
- Высокая паропроницаемость способствует осушению фасадной конструкции.

**ТЕХНИЧЕСКИЕ ХАРАКТЕРИСТИКИ**

<b>Цвет</b>	молочный, после высыхания – бесцветный
<b>Запах</b>	без запаха
<b>Плотность, г/см<sup>3</sup></b>	1,1±0,05
<b>Размер частиц, мкм, менее</b>	0,14
<b>Содержание нелетучих веществ без учета кварцевого песка (сухой остаток), % масс, не менее</b>	13
<b>Расход раствора (без разбавления), мл/м<sup>2</sup></b>	100–150
<b>Количество слоев</b>	1-2
<b>Нанесение второго слоя через, мин.</b>	15–20 (при 20 °С)
<b>Время высыхания до состояния, пригодного для следующего этапа работ, ч.</b>	1-2
<b>Время до полного высыхания, ч.</b>	10–24
<b>Минимальная температура пленкообразования, °С</b>	+10

**Упаковка:** Пластмассовая канистра 5 или 10 л. Поддон 100 канистр/500 кг, 110 канистр/550 кг или 60 канистр/600 кг, 75 канистр/750 кг.

**Хранение:** 12 месяцев в плотно закрытой емкости при температуре от +5 до +30 °С.



**1**

Очистить поверхность от грязи, пыли, старой известковой и меловой побелки (водой под давлением, с помощью пескоструйной обработки или щеткой).



**2**

Слабые, осыпающиеся участки, а также битумные мастики или отслаивающуюся краску удалить механическим способом. Остаточная влажность основания не должна превышать 5%.



**3**

Грунтовку наносить щеткой, кистью, валиком или распылителем.



**4**

При слишком рыхлом основании рекомендуется наносить грунтовку в два слоя с промежуточной сушкой не менее 15 мин.

**ОГРАНИЧЕНИЯ ПО ИСПОЛЬЗОВАНИЮ**

- Не предназначена для обработки несмачивающихся поверхностей (металл, масляная краска, пластмасса, стекло, глазурованная сторона плиточной облицовки).
- Не работать с раствором при температуре ниже 10 и выше 30 °С.
- Не замораживать при транспортировке и хранении.

**ГРУНТОВКИ**



## УНИВЕРСАЛЬНАЯ ГРУНТОВКА

### НАЗНАЧЕНИЕ

- Для наружных и внутренних работ.
- Для предварительной подготовки и обеспыливания оснований: оштукатуренных, кирпичных, бетонных, пено- и газобетонных, гипсовых, а также для обработки несмачивающихся поверхностей из стекла, пластика, глазурованной стороны керамической плитки.
- Под последующее нанесение ровнителers для пола, наливных полов, штукатурок, шпаклевок, клеев, обоев и краски.

### ПРЕИМУЩЕСТВА

- Улучшает прочность сцепления с основанием.
- Снижает впитывающую способность основы.
- Повышает растекаемость наливных полов Weber-Vetonit.
- Обеспыливает поверхность.
- Устойчива к действию высокой влажности.

### ТЕХНИЧЕСКИЕ ХАРАКТЕРИСТИКИ

Цвет	белый
Запах	без запаха
Сухой остаток, %	~13
Плотность, кг/л	1
Расход грунтовки*, мл/м²	100-150
Время высыхания 1 слоя, ч.	1-2
Температура применения, °C	выше +10

\*Зависит от впитывающей способности основания.

**Упаковка:** Пластиковая канистра 5 л, 10 л. Поддон 100 канистр/500 кг, 60 канистр / 600 кг.

**Хранение:** 12 месяцев в заводской упаковке в сухом помещении.



### НАНЕСЕНИЕ

<p><b>1</b></p>	<p>Очистить основание от загрязнений, отслаивающихся частей и пропылесосить.</p>
<p><b>2</b></p>	<p>За 1 ч. перед нанесением отделочного материала (ровнителя, наливного пола, штукатурки, шпаклевки) нанести грунтовку weber.prim multi мягкой щеткой (для обработки пола), распылителем или валиком (для обработки стен и потолков).</p>
<p><b>3</b></p>	<p>Распределить грунтовку по всей поверхности, не допуская пропусков и луж. Сухие и сильно впитывающие основы обработать повторно.</p>

### ОГРАНИЧЕНИЯ ПО ИСПОЛЬЗОВАНИЮ

- **Не допускать замерзания!** Хранить и транспортировать при положительной температуре.
- Температура основы должна быть  $\geq 10$  °C.

### ИСПОЛЬЗУЕТСЯ ПРИ РЕШЕНИИ ПРОБЛЕМ

- Как сделать стяжку пола по заданному уровню? .....58
- Как отремонтировать старый пол с трещинами? .....64
- Как уложить линолеум на бетонное основание? .....66
- Как выполнить гидроизоляцию и облицовку плиткой во влажных помещениях? .....236



НАНЕСЕНИЕ



## ГРУНТОВКА-КОНЦЕНТРАТ ДЛЯ ПОЛА

### НАЗНАЧЕНИЕ

- В качестве грунтовок:
  - для предварительной подготовки и обеспыливания оснований;
  - под последующее нанесение ровнителей для пола, наливных полов, штукатурок и шпаклевок.
- Добавка в воду для штукатурок и шпаклевок:
  - улучшает прочность сцепления штукатурок и шпаклевок с основой;
  - повышает износостойкость шпаклевок и штукатурок;
  - увеличивает прочность на сжатие;
  - позволяет использовать шпаклевки weber.vetonit KR, LR+, LR Fine по окрашенным поверхностям.

### ПРЕИМУЩЕСТВА

- Экономична в использовании.
- Снижает впитывающую способность основания.
- Повышает растекаемость наливных полов Weber-Vetonit и уменьшает их расход.
- Создает непроницаемую эластичную пленку, препятствующую выходу воздуха через слой наливного пола.

### ТЕХНИЧЕСКИЕ ХАРАКТЕРИСТИКИ

Состав	акриловая дисперсия на водной основе
Цвет	белый
Запах	без запаха
Сухой остаток, %	~50
Плотность, кг/л	~1
Расход грунтовки*, мл/м²	25–100
Время высыхания 1 слоя, ч.	2–4
Температура применения, °С	выше +10

\* Зависит от степени разбавления (см. табл.) и впитывающей способности основания.

### ПРОПОРЦИИ РАЗБАВЛЕНИЯ

Область применения	Пропорция разбавления		Расход грунтовки		Примечания	
	MD16	вода	л/м²	м²/л		
Грунтование полов:	- бетон	1	3	0,10	10	обработать в 2 слоя
	- сильно впитывающая основа	1	3	0,20	5	обработать в 2 слоя
	- легкий бетон	1	3	0,15	7	обработать в 2 слоя
	- клинкер, камень	1	1	0,15	7	+ песок 1:1 (грунтовка:песок)
	- однородный ПВХ	1	1	0,15	7	+ песок 1:1 (грунтовка:песок)
	- деревянные полы, линолеум	1	1	0,20	5	+ песок 1:1 (грунтовка:песок)
- сталь с антикоррозийной защитой	1	-	0,30	3,3	..	
Грунтование стен:	- бетон	1	3	0,10	10	1 слой обработать в 2 слоя
	- легкий бетон	1	3	0,20	5	
В качестве добавки в воду для замешивания	1	10	***			

\*\* Стальную поверхность обработать неразбавленной дисперсией.

\*\*\* Зависит от необходимого количества воды для конкретного материала.



1 Залить в емкость чистую воду и добавить отмеренное количество грунтовки-концентрата weber.vetonit MD 16 (см. «Пропорции разбавления»). Перемешать полученный раствор.



2 Очистить основание от различных загрязнений и пропылесосить. Перед нанесением отделочного материала (ровнителя, наливного пола, штукатурки, шпаклевки) нанести грунтовку weber.vetonit MD 16 мягкой щеткой (для пола), распылителем или валиком (для обработки стен и потолков).



3 Распределить грунтовку по всей поверхности, не допуская пропусков и луж. Сухие и сильно впитывающие основы обработать повторно.

### РЕКОМЕНДАЦИИ

- **Не допускать замерзания!** Хранить и транспортировать при положительной температуре.
- Здание должно иметь кровлю. Окна и двери закрыты. Температура основы должна быть  $\geq 10$  °С.

### ИСПОЛЬЗУЕТСЯ ПРИ РЕШЕНИИ ПРОБЛЕМ

- Как сделать стяжку пола по заданному уровню? .....58
- Как отремонтировать старый пол с трещинами? .....64
- Как уложить линолеум на бетонное основание? .....66
- Как сделать теплый пол в коттедже? .....68

**Упаковка:** Пластиковая канистра 3 л, 10 л, 20 л. Поддон 126 канистр /378 кг, 44 канистры/440 кг, 24 канистры/480 кг.

**Хранение:** 12 месяцев в заводской упаковке в сухом помещении при положительной температуре.



## КВАРЦЕВАЯ ГРУНТОВКА ДЛЯ ВНУТРЕННИХ РАБОТ



ГРУНТОВКИ

### НАЗНАЧЕНИЕ

- Для внутренних работ.
- Последующее нанесение гипсовых штукатурок, а также гипсовых и полимерных шпаклевок.
- Предварительная подготовка гладких оснований из монолитного бетона, гипсокартона, а также оснований, выровненных гипсовыми, цементными, цементно-известковыми и известково-цементными материалами.

### ПРЕИМУЩЕСТВА

- Повышает адгезию к гладким, плотным и мало впитывающим основаниям, после высыхания образует пленку.
- Кварцевый песок придает гладкому основанию шероховатую фактуру, которая улучшает механическое сцепление гипсовых материалов с основанием.
- Розовый пигмент позволяет оценить равномерность подготовки основания даже после высыхания состава.

### ТЕХНИЧЕСКИЕ ХАРАКТЕРИСТИКИ

Цвет	розовый, с включением кварцевого песка
Запах	без запаха
Плотность, г/см <sup>3</sup>	1,2±0,05
Содержание нелетучих веществ без учета кварцевого песка (сухой остаток), % масс, не менее	13
Содержание нелетучих веществ с учетом кварцевого песка (сухой остаток), % масс, не менее	40
Расход раствора (без разбавления), мл/м <sup>2</sup>	250–350
Количество слоев	1
Время высыхания до состояния, пригодного для следующего этапа работ, ч.	1–3 (зависит от типа и влажности основания, условий проведения работ)
Время до полного высыхания, ч.	24
Минимальная температура пленкообразования, °C	+10

**Упаковка:** Пластмассовое ведро 7 или 15 л. Поддон 64 ведра/448 кг, 80 ведер/560 кг или 30 ведер/450 кг, 40 ведер/600 кг.

**Хранение:** 12 месяцев в плотно закрытой емкости при температуре от +5 до +30 °C.

### НАНЕСЕНИЕ

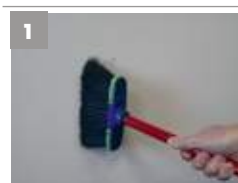

Поверхность очистить от пыли, старой известковой и меловой побелки. Слабые, осыпающиеся участки, а также битумные мастики или отслаивающуюся краску удалить механическим способом.



Грунтовку наносить щеткой, кистью или валиком. Дальнейшие работы с поверхностью можно проводить после полного высыхания грунтовочного состава. Оценить качество высыхания можно рукой: загрунтованная поверхность перестает быть клейкой.



Штукатурные работы начинать сразу после высыхания основания – это позволит избежать оседания на нем строительной пыли, ухудшающей адгезию следующих кроющих слоев.

### ОГРАНИЧЕНИЯ ПО ИСПОЛЬЗОВАНИЮ

- Не работать с раствором при температуре ниже 10 и выше 30 °C.
- Не замораживать при транспортировке и хранении.
- Здание должно иметь кровлю. Окна и двери закрыть. Температура основы должна быть ≥10 °C.
- Грунтовка не предназначена для подготовки поверхности под нанесение цементных материалов с высокими прочностью на сжатие и адгезией к бетону.



**НАНЕСЕНИЕ**



**АКРИЛОВАЯ ГРУНТОВКА**

**НАЗНАЧЕНИЕ**

- Подготовка минеральных поверхностей перед нанесением декоративных штукатурок.
- Обеспыливание, выравнивание впитывающей способности и укрепление основания. Облегчает последующее нанесение декоративных штукатурок.
- Для обработки цементных, цементно-известковых, известково-цементных, известковых штукатурок и шпаклевок, базовых штукатурных слоев систем фасадной теплоизоляции.

**ПРЕИМУЩЕСТВА**

- Увеличивает адгезию.
- Обеспыливает основание.
- Укрепляет основание.
- Тонирует основание.
- Облегчает нанесение декоративных штукатурок.

**ТЕХНИЧЕСКИЕ ХАРАКТЕРИСТИКИ**

<b>Цвет</b>	белый
<b>Внешний вид покрытия</b>	матовая поверхность белого цвета
<b>pH грунтовок</b>	7
<b>Время высыхания до степени 3 при температуре +20 °C, ч.</b>	1
<b>Расход (неразбавленный продукт), кг/м<sup>2</sup>*</b>	0,2
<b>Плотность грунтовки, кг/м<sup>3</sup></b>	1100

\* Точные значения расхода следует определять при окраске пробных участков.

**Упаковка:** Пластиковое ведро 20 кг.

**Хранение:** не более 12 месяцев в закрытой упаковке при +5–25 °C. Не замораживать, не хранить под прямыми солнечными лучами.



**1**

Перед использованием грунтовки обмести основание от пыли.

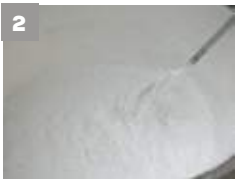

**2**

Перед использованием хорошо перемешать, добавив до 10% чистой воды.



**3**

Равномерно нанести на поверхность кистью, валиком или распылителем.

**ОГРАНИЧЕНИЯ ПО ИСПОЛЬЗОВАНИЮ**

- Температура окружающей среды во время выполнения работ и сушки должна быть не менее +5 °C.

**ИСПОЛЬЗУЕТСЯ ПРИ РЕШЕНИИ ПРОБЛЕМ**

- Как утеплить и защитить цоколь здания? .....180–182
- Как отремонтировать систему фасадной теплоизоляции? .....188
- Как оштукатурить дом из ячеистого бетона? .....192
- Как выполнить фасад здания с декоративно-защитной отделкой? ..... 194



## ВВЕДЕНИЕ

▫ Ассортимент продукции.....	264
▫ Классификатор.....	265

## ПРОБЛЕМА – РЕШЕНИЕ

▫ Как выполнить кладку из цветного облицовочного кирпича? .....	266
▫ Как выполнить кладку печей и каминов? .....	268
▫ Как выполнить кладку лицевого кирпича в зимних условиях?.....	270

## МАТЕРИАЛЫ И ИХ ПРИМЕНЕНИЕ

▫ weber.vetonit block, weber.vetonit block winter.....	272
▫ weber.vetonit ML 75 .....	273
▫ weber.vetonit ML 5.....	274
▫ weber.vetonit ML 5 winter .....	275
▫ weber.vetonit JSL 5 .....	276
▫ weber.vetonit ML SAVI.....	277
▫ weber.vetonit ML TULI.....	278
▫ weber.vetonit VM TULI.....	279
▫ Образцы цветных растворов для кладки weber.vetonit ML 5.....	280



## РАСТВОРЫ ДЛЯ КЛАДКИ СТЕН ИЗ БЛОКОВ И КИРПИЧЕЙ



### weber.vetonit block, weber.vetonit block winter

Клей для кладки блоков

- кладка блоков из газо- или пенобетона и кирпича
- низкий расход
- высокая адгезия к блокам и кирпичу
- выпускается зимняя версия для работ при t до -10 °C

Узнать больше о weber.vetonit block и weber.vetonit block winter на стр. 272.



### weber.vetonit ML 7.5

Цветной кладочный раствор для кладки керамического и силикатного кирпича с низким водопоглощением

- высокая адгезия к кирпичу с низким водопоглощением
- хорошая обрабатываемость
- ровный, равномерно окрашенный шов
- хорошая морозо- и атмосферостойкость

Узнать больше о weber.vetonit ML 7.5 на стр. 273.

**ХИТ**



### weber.vetonit ML 5, weber.vetonit ML 5 winter

Цветной кладочный раствор для кладки клинкерного кирпича с водопоглощением ниже 6%, а также стандартного кирпича с водопоглощением до 15%

- широкая цветовая гамма – 12 цветов
- обеспечивает ровный, равномерно окрашенный шов
- хорошая морозо- и атмосферостойкость
- выпускается зимняя версия для работ при t до -15 °C

Узнать больше о weber.vetonit ML 5 и weber.vetonit ML5 winter на стр. 274-275.



### weber.vetonit JSL 5

Цветной раствор для расшивки швов кирпичных конструкций

- для нового строительства и ремонта кирпичных фасадов
- для облицовки швов печей и каминов
- отличная удобоукладываемость

Узнать больше о weber.vetonit JSL 5 на стр. 276.

## ОГНЕУПОРНЫЕ РАСТВОРЫ ДЛЯ КЛАДКИ ПЕЧЕЙ, ТОПОК, КАМИНОВ



### weber.vetonit ML SAVI

Глиняный раствор для кладки каркасов дровяных печей и каминов

- специальный печной раствор на глиняной основе
- простой в использовании
- эластичный, не растрескивается при изменении температур

Узнать больше о weber.vetonit ML SAVI на стр. 277.



### weber.vetonit ML TULI

Раствор для кладки топок печей и каминов

- огнеупорность до +1200 °C
- простота использования, низкий расход
- длительное хранение готового раствора

Узнать больше о weber.vetonit ML TULI на стр. 278.



### weber.vetonit VM TULI

Огнеупорный раствор для отливки элементов топок каминов, печей, грилей и т. п., имеющих контакт с огнем

- высокая огнестойкость до +1300 °C
- простота использования
- оптимальная прочность

Узнать больше о weber.vetonit VM TULI на стр. 279.

## ВЫБЕРИТЕ КЛАДОЧНЫЕ И ПЕЧНЫЕ РАСТВОРЫ

Область применения		Материал	ML 5	ML 5 winter	ML 7.5	block	block winter	JSL 5	ML SAVI	ML TULI	VM TULI
<b>Кладочные работы</b>											
Кладка наружных стен из силикатного и керамического кирпича	с водопоглощением 4–15%		●	●	●						
	с водопоглощением менее 6%				●						
Кладка внутренних стен из облицовочного кирпича			●	●	●						
Тонкошовная кладка кирпича, блоков из газобетона и пазогребневых цементных плит						●	●				
Расшивка швов кирпичной кладки на фасадах								●			
Ремонт швов кирпичной кладки на фасадах								●			
<b>Печные работы</b>											
Кладка каркасов печей, каминов и дымоходов из керамических кирпичей внутри помещений									●		
Кладка дымоходов в холодной части чердака и выше кровли			●	●	●						
Кладка топок печей и каминов										●	
Отливка и ремонт элементов топок каминов, печей, грилей											●
Расшивка швов кирпичной кладки на печах и каминах								●			
Ремонт швов кирпичной кладки на печах и каминах								●			

● рекомендован



## ПРОБЛЕМА

### КАК ВЫПОЛНИТЬ КЛАДКУ ИЗ ЦВЕТНОГО ОБЛИЦОВОЧНОГО КИРПИЧА?

Поверхность кирпичной стены примерно на 20% состоит из кладочных швов. Именно поэтому так важно подобрать подходящий по цвету, текстуре и качеству кладочный раствор. Профессионально обработанные швы выглядят очень аккуратно, нивелируя небольшие дефекты самой укладки и придавая поверхности законченный вид. После выравнивания и высыхания кладочные растворы приобретают необходимую прочность, защищая облицовку от атмосферных воздействий.



#### ОПИСАНИЕ ПРОБЛЕМЫ



1  
Применение некачественного раствора для кладки не обеспечивает равномерность шва по толщине и вертикальность стены, а также соответствия эстетическим требованиям.

#### ПОДГОТОВКА И УСЛОВИЯ РАБОТ



2  
Перед началом работ по кладке нанести 2 слоя гидроизоляции при помощи эластичного цементного раствора webertec 824 (подробнее см. стр. 236).



3  
Сухую смесь перемешать в бетономешалке (6–8 мин.) или вертикальном смесителе (4–5 мин.) с чистой водой, количество которой указано в техническом описании или на мешке и варьируется в зависимости от цвета смеси. Готовый раствор пригоден для использования 2–3 ч. с момента затворения.

Для решения проблем кладки в малоэтажном строительстве Weber предлагает систему растворов для кладки и расшивки швов: ML 5, ML 7.5, JSL 5, а также морозостойкий материал ML 5 winter.

**weber.vetonit ML 5**

цветной раствор  
для кладки  
стр. 274

**weber.vetonit ML 7.5**

цветной раствор  
для кладки кирпичей  
с низким водопоглощением  
стр. 273

**weber.vetonit JSL 5**

цветной раствор  
для расшивки швов  
стр. 276

**weber.vetonit ML 5 winter**

цветной раствор для  
кладки в зимнее время  
стр. 275



## НАНЕСЕНИЕ

4



Кладку производить в соответствии с требованиями технического описания раствора, объединенной рабочей инструкции на кладочные растворы и действующими строительными нормативами. Кладочный раствор толщиной шва 10–20 мм наносить на кирпич с помощью стального шпателя. Кладку наружного кирпичного ряда выполнять по полному шву, вдавленному на глубину  $\leq 3$  мм.

5



Если нет других указаний, через несколько минут после кладки обработать швы в зависимости от температуры воздуха, раствора и кирпичей, а также от водопоглощительных свойств кирпичей. Шов отделать при помощи металлической расшивки, а в случае растворов светлых тонов – пластиковой или деревянной расшивкой или специальным инструментом.

6

**Рекомендации по выбору цвета**

Кладка выглядит гармонично, когда цвет раствора близок к цвету кирпича. Рекомендации приводятся в техническом описании и рабочей инструкции на кладочные растворы.

7



Раствор weber.vetonit ML 5 winter применяется в зимних условиях при +5...-15 °С. Следует убедиться, что кирпичи не мокрые, не покрыты льдом или снегом, а раствор не содержит кусочков льда и замерзших компонентов. Подробное описание работ изложено в рабочей инструкции к кладочным растворам, учитывая конкретные требования, например укрытие и обогрев рабочей зоны (см. стр. 275).

8

**Особенности работы с кирпичом, имеющим пониженное водопоглощение**

Для кладки силикатного или клинкерного кирпича с низким водопоглощением применять цветной кладочный раствор weber.vetonit ML 7.5, обеспечивающий оптимальную прочность сцепления к данному типу кирпича.

9

**Особенности работы в климатических зонах с высоким количеством осадков**

В условиях частых интенсивных дождей, на берегах морей или озер, когда фасады ограждающих конструкций подвергаются повышенным гидронагрузкам, использовать плотный цветной кладочный раствор weber.vetonit ML 5 T, обеспечивающий пониженное водопоглощение шва.

## ПРОБЛЕМА

### КАК ВЫПОЛНИТЬ КЛАДКУ ПЕЧЕЙ И КАМИНОВ?

При проектировании печей и каминов необходимо обратить внимание не только на дизайн изделия, но и на выбор подходящих материалов для монтажа. При высоких тепловых нагрузках только специальные огнеупорные растворы обеспечат надежную, длительную и безопасную эксплуатацию печей и каминов.



#### ОПИСАНИЕ ПРОБЛЕМЫ



1 Применение некачественного раствора для кладки не обеспечивает надлежащего состояния шва, а также соответствия эстетическим требованиям.



2 Для долговечной и безопасной эксплуатации очага необходимо применять только специальный огнеупорный раствор.

#### ПОДГОТОВКА И УСЛОВИЯ РАБОТ



3 Для кладки топок печей и каминов применяется раствор webervetonit ML TULI. При кладке массивных топок, таких как камины и пекарные печи, в которых за один раз можно сжечь 5–10 кг дров, кладка всегда выполняется в полкирпича с перевязкой не менее 1/3 кирпича. При кладке толщина слоя раствора должна быть 1–2 мм.



4 Залить в чистую емкость 4,0–4,5 л воды, засыпать 25 кг webervetonit ML TULI, тщательно перемешать механически или вручную. Дать отстояться 10–15 мин. (при ручном смешивании – 30 мин.). Оборудование и емкости для смешивания должны быть абсолютно чистыми, т. к. попадание в раствор загрязнений и материалов, содержащих цемент или известь, даже в небольшом количестве портит раствор.

Для комплексного решения проблем кладки и ремонта печей и каминов предлагаем систему растворов.

**weber.vetonit ML SAVI**  
глиняный раствор  
для печей и каминов  
стр. 277



**weber.vetonit ML TULI**  
огнеупорный раствор  
для кладки  
стр. 278



**weber.vetonit VM TULI**  
огнеупорный раствор  
для заливки  
стр. 279



## НАНЕСЕНИЕ



При кладке каркаса печи и дымохода применять глиняный раствор weber.vetonit ML SAVI, кладку выполнять почти по полному шву с толщиной примерно 10–13 мм. При отсутствии облицовки через 24 ч. лицевые швы выбрать на глубину 15 мм. После высыхания примерно около 2 недель швы заполнить раствором для расшивки швов weber.vetonit JSL 5.



Залить в чистую емкость 4,0–4,5 л воды, засыпать 25 кг weber.vetonit ML SAVI, тщательно перемешать механически или вручную. Дать отстояться 10–15 мин. (при ручном смешивании – 30 мин.). После легкого повторного перемешивания раствор готов к использованию. Смешанный раствор пригоден для использования примерно около 3 ч.



Огнеупорный раствор weber.vetonit VM TULI использовать для отливки и ремонта элементов каминов, печей, грилей и т. п., например сводов печей и каминов, заслонки дымоходов, наклонных элементов топок.



Для заливки сводов топок и каминов мешок огнеупорного раствора weber.vetonit VM TULI смешать с 2,8–3,8 л воды в чистой емкости при помощи дрели с насадкой или вручную в течение 4 мин. Готовый раствор пригоден для использования примерно 1 ч.



При кладке керамических кирпичей и в течение не менее 5 сут. после ее окончания температура кирпичей и воздуха должна быть  $\geq 5$  °С. Заливку для сводов нельзя армировать! Максимальная площадь плиточной заливки: 600x600 мм или 800x400 мм, минимальная толщина – 50 мм. При заливке свода печи толщина заливки должна быть  $\geq 100$  мм.



### Рекомендации

Перед началом эксплуатации топки кладку просушить 2–3 недели при открытых дверях и заслонках. Затем осторожно нагреть ее при помощи воздухообогревательного агрегата. В течение последующих 3–5 дней осторожно топить на малом огне в течение не более 1–2 ч. за один раз. После каждой протопки оставлять двери и заслонки открытыми.

## ПРОБЛЕМА

### КАК ВЫПОЛНИТЬ КЛАДКУ ЛИЦЕВОГО КИРПИЧА В ЗИМНИХ УСЛОВИЯХ?

В современном строительстве работы по возведению зданий не прекращаются и в зимний период. Но для достижения качественного результата необходимо использовать соответствующие материалы и методы работ.



#### ОПИСАНИЕ ПРОБЛЕМЫ



1 Когда температура воздуха опускается ниже 0 °С, кладочные работы необходимо производить в соответствии с правилами ведения кладочных работ в зимний период.



2 Работу необходимо организовать таким образом, чтобы температура незастывшего раствора была выше 0 °С, и замерзание раствора не привело бы к снижению прочности раствора и адгезии раствора к кирпичу.



3 Чтобы цементный раствор набрал достаточную прочность, кладка должна затвердеть при температуре выше 0 °С в течение не менее 2 сут.

#### ПОДГОТОВКА И УСЛОВИЯ РАБОТ



4 Кирпичи не должны быть сырыми или покрытыми снегом и льдом.



5 Если кладка в зимних условиях выполняется обычным кладочным раствором, то для его приготовления необходимо использовать теплую воду. При этом раствор должен быть более густым, чем при теплой погоде. В раствор следует добавлять столько теплой воды, чтобы с ним было удобно работать. Если температура сухого раствора, например, -10 °С, то, используя воду температурой +60 °С, можно поднять температуру приготовленного раствора до +20 °С. Температура воды не должна превышать +60 °С, а температура приготовленного раствора не должна быть выше +40 °С.



6 Приготовленный раствор не должен остывать слишком быстро до завершения кладки. Поэтому порции раствора должны быть сравнительно небольшими. Остывание можно замедлить, если использовать термоизоляционное покрытие или излучающий обогреватель. За температурой раствора следует следить, и если раствор слишком остывает, вернуть его в мешалку, чтобы смешать с новой теплой порцией раствора. Нужно учесть, что время работы с теплым раствором сокращается. Рекомендации по выбору температуры воды приведены в таблице 1.

Weber предлагает специальные зимние растворы для выполнения кладочных работ при температуре воздуха до  $-15^{\circ}\text{C}$ . С зимними растворами кладку кирпича можно производить без подогрева конструкций. Воду для приготовления раствора подогревать не надо. Однако при использовании морозостойких растворов нужно учитывать то, что риск выделения солей на поверхности кладки возрастает. Зимние растворы необходимо выработать в течение 45 минут.

**weber.vetonit block winter**  
морозостойкий клей  
для кладки блоков  
стр. 272



**weber.vetonit ML 5 winter**  
цветной раствор  
для кладки в зимних  
условиях  
стр. 275



## ЗАЩИТА КОНСТРУКЦИИ НА ВРЕМЯ РАБОТЫ



Защита только что сложенной конструкции от ветра, снега, талой воды очень важна. По окончании работы верхнюю часть кладки нужно тщательно закрыть пленкой или брезентом.



Благодаря укрытию температура раствора будет держаться выше точки замерзания намного дольше, чем на незащищенной стене, т. к. влияние холодного воздуха так же, как излучение тепла из раствора, существенно уменьшается.



Можно считать цементный раствор достигшим достаточной прочности при замерзании, если кладка затвердела при температуре выше  $0^{\circ}\text{C}$  в течение не менее двух суток.

## РЕКОМЕНДАЦИИ ПО ВЕДЕНИЮ КЛАДКИ В ЗИМНИХ УСЛОВИЯХ ПРИ ПОМОЩИ СТАНДАРТНЫХ ЛЕТНИХ РАСТВОРОВ

Таблица 1

Температура воздуха и кирпичей, $^{\circ}\text{C}$	Керамический кирпич абсорбирующий Класс водопоглощения 4 или 3	Керамический кирпич низко абсорбирующий Класс водопоглощения 2 и 1	Силикатный кирпич, обычная кладка	Силикатный блок, тонкошовная кладка
+5...0	Т воды = $5-20^{\circ}\text{C}$ Т раствора = $5-10^{\circ}\text{C}$	Т воды = $5-20^{\circ}\text{C}$ Т раствора = $5-10^{\circ}\text{C}$	Т воды = $5-20^{\circ}\text{C}$ Т раствора = $5-10^{\circ}\text{C}$	Т воды = $20-40^{\circ}\text{C}$ Т раствора = $10-20^{\circ}\text{C}$
0...-5	Т воды = $35^{\circ}\text{C}$ Т раствора $\geq 10^{\circ}\text{C}$	Т воды = $35-45^{\circ}\text{C}$ Т раствора = $10-15^{\circ}\text{C}$	Т воды = $50-60^{\circ}\text{C}$ Т раствора = $20-30^{\circ}\text{C}$ Нагреть кирпичи	Т воды = $40-50^{\circ}\text{C}$ Т раствора = $20-35^{\circ}\text{C}$ Нагреть блоки
-5...-10	Т воды = $40-60^{\circ}\text{C}$ Т раствора = $10-20^{\circ}\text{C}$	Т раствора $\geq +25^{\circ}\text{C}$ Нагреть кирпичи, обогреть и защитить рабочее помещение	Т раствора $\geq +20^{\circ}\text{C}$ Нагреть кирпичи, обогреть и защитить рабочее помещение	Т раствора = $20-35^{\circ}\text{C}$ Нагреть кирпичи, обогреть и защитить рабочее помещение
-10...-15	Т раствора $\geq +25^{\circ}\text{C}$ Нагреть кирпичи, обогреть и защитить рабочее помещение	Т раствора $\geq +20^{\circ}\text{C}$ Нагреть кирпичи, обогреть и защитить рабочее помещение	Т раствора $\geq +20^{\circ}\text{C}$ Нагреть кирпичи, обогреть и защитить рабочее помещение	Т раствора $\geq +20-35^{\circ}\text{C}$ Нагреть кирпичи, обогреть и защитить рабочее помещение
< -15	Подогреть рабочее помещение и блоки	Подогреть рабочее помещение и блоки	Подогреть рабочее помещение и блоки	Подогреть рабочее помещение и блоки



**weber.vetonit block****weber.vetonit block winter**

## КЛЕЙ ДЛЯ КЛАДКИ БЛОКОВ

### НАЗНАЧЕНИЕ

- Кладка стен из блоков из газо- или пенобетона.
- Кладка стен из ячеистого бетона, а также керамического и силикатного кирпича.

### ПРЕИМУЩЕСТВА

- Минимальный расход.
- Высокая адгезия к блокам и любому кирпичу.
- Морозостойкость более 75 циклов.

### ТЕХНИЧЕСКИЕ ХАРАКТЕРИСТИКИ

Расход воды,	л/кг л/мешок 25 кг	0,2–0,23 5–5,75
Цвет		серый
Открытое время, мин.		10
Время корректировки, мин.		10
Время жизни, ч.		2
Толщина шва, мм		2–5
Допустимость установки нагружающих конструкций (кровля, перекрытия и пр), ч.		48
Морозостойкость, циклы, не менее		75
Температура применения, °С		от +5 до +30 (от -10 до +20 для weber.vetonit block winter)
Температура эксплуатации, °С		от -30 до +70
Плотность растворной смеси, кг/м³		1600
Прочность на сжатие, МПа, не менее		10
Прочность сцепления с бетоном (адгезия), МПа, не менее		0,6

**Упаковка:** Бумажный трехслойный мешок со средним слоем из полиэтилена 25 кг. Поддон 48 мешков /1 200 кг.

**Хранение:** 12 месяцев в заводской упаковке в сухом помещении (относительная влажность воздуха не выше 60%).



### НАНЕСЕНИЕ



1 Залить в емкость 5,25 л чистой воды и смешать с 25 кг weber.vetonit block при помощи дрель-миксера (400–600 об/мин) до однородной массы. Дать отстояться 5 мин. и еще раз перемешать. Смесь добавлять в воду, а не наоборот.



2 Нанести на основание зубчатым шпателем, размер зубцов зависит от размера блоков: чем больше блок, тем больше зубцы шпателя. Предварительной подготовки блоков не требуется.



3 Уложить блоки, слегка вдавливая в слой нанесенного клея.



4 Выравнивать уровень блоков с помощью резинового молотка.



5 Излишки клея, выступившие в швах, сразу удалить.

### ОГРАНИЧЕНИЯ ПО ИСПОЛЬЗОВАНИЮ

- Не работать с летним раствором при температуре ниже +5 и выше 30 °С.
- При температуре ниже +5 °С и возможных ночных заморозках рекомендуется использовать weber.vetonit block winter.
- Во время выполнения работ и в течение 24 ч. после их окончания защищать поверхность от прямых солнечных лучей, ветра и дождя.



**НАНЕСЕНИЕ**

- 1

Перед началом работ по кладке нанести 2 слоя гидроизоляции при помощи эластичного цементного раствора weber.tec 824.
- 2

В емкость с чистой водой засыпать раствор из расчета: 1,25–1,45 л на 10 кг раствора. Смешать в бетономешалке 6–8 мин. или в миксере для раствора 4–5 мин. Полученный раствор использовать в течение 2–3 ч.
- 3

Выполнить кладку по полному шву, уплотненному на глубину не более 3 мм, в соответствии с инструкцией по устройству кирпичных конструкций. Чистовая кладка выполняется одновременно с расшивкой швов. Уплотнение швов защищает их от дождевой воды, улучшает прочность стены и внешний вид.
- 4

Шов заполнять полностью, а через несколько минут (в зависимости от температуры воздуха, раствора и кирпича, а также водопоглощения кирпича) с помощью соответствующего инструмента создать рельеф на его поверхности.

**ОГРАНИЧЕНИЯ ПО ИСПОЛЬЗОВАНИЮ**

- При работе со светлыми растворами использовать пластиковые или деревянные инструменты, поскольку металл может окрасить материал шва.

**РЕКОМЕНДАЦИИ**

- При +5...-15 °С кладку следует выполнять теплым раствором (5–40 °С), используя для его приготовления теплую воду (≤60 °С). При температуре воздуха <0 °С следует подогревать также кирпичи, используя отопительные приборы, теплак или защитное укрытие, чтобы избежать замерзания и повреждения раствора или нарушения адгезии между раствором и кирпичами.

**ИСПОЛЬЗУЕТСЯ ПРИ РЕШЕНИИ ПРОБЛЕМ**

- Как выполнить кладку из цветного облицовочного кирпича? .....266



**ЦВЕТНОЙ РАСТВОР ДЛЯ КЛАДКИ**



**НАЗНАЧЕНИЕ**

- Кладка фасадов и внутренних перегородок из силикатного и керамического кирпича с низким водопоглощением менее 6%.
- Устройство наружной кладки домашних каминов.
- Кладка малых дымоходов, так называемого холодного дымохода (в холодной части чердака и выше кровли) из кирпича.

**ПРЕИМУЩЕСТВА**

- Высокая адгезия к кирпичу с низким водопоглощением.
- Хорошая обрабатываемость.
- Ровный, равномерно окрашенный шов.
- Хорошая морозостойкость и атмосферостойкость.

**ТЕХНИЧЕСКИЕ ХАРАКТЕРИСТИКИ**

<b>Связующее вещество</b>	портландцемент
<b>Наполнитель</b>	природный песок или белый каменный наполнитель 0–4 мм
<b>Присадки</b>	присадки, улучшающие стойкость к погодным условиям, обрабатываемость и адгезию, а также неорганические цветные пигменты
<b>Цветовая палитра</b>	белый 140, натуральный серый 142, желтый 180, светло-коричневый 185, синий 190, Наттас 150, Паллас 159, Ропис 149, Мутус 152, Марес 153, Килпис 154, Випус 156
<b>Расход воды, л/100 кг</b>	12,5–14,5 (0,125–0,145 л/кг)
<b>Объемный вес через 28 сут., кг/м³</b>	~1800 (SFS-EN 1015-10)
<b>Время работы, ч.</b>	2–3 (после добавления воды)
<b>Водопоглощение, кг/м²/мин.</b>	0,1 (SFS-EN 1015-18)
<b>Прочность на сжатие, МПа</b>	7,5 (SFS-EN 998-2)
<b>Теплопроводность, Вт/мК</b>	0,82 (P=50%, SFS-EN 1745)
<b>Класс огнестойкости</b>	A1
<b>Морозостойкость</b>	морозостойкий (SFS 176, раздел V)

Упаковка: 1000 кг.

Хранение: 12 месяцев в заводской упаковке в сухом помещении (относительная влажность воздуха не выше 60%).



**ХИТ**



**ЦВЕТНОЙ РАСТВОР ДЛЯ КЛАДКИ\***



**НАЗНАЧЕНИЕ**

- Кладка фасадов и внутренних перегородок из силикатного, керамического и клинкерного кирпича с водопоглощением 4–15%.
- Наружная кладка домашних каминов, а также малых дымоходов, так называемого холодного дымохода (в холодной части чердака и выше кровли) из кирпича.

**ПРЕИМУЩЕСТВА**

- Широкая цветовая гамма – 12 цветов.
- Хорошая обрабатываемость.
- Ровный, равномерно окрашенный шов.
- Хорошая морозостойкость и атмосферостойкость.

**ТЕХНИЧЕСКИЕ ХАРАКТЕРИСТИКИ**

Связующее вещество	портландцемент
Наполнитель	природный песок или белый каменный наполнитель 0–2,5 мм
Присадки	присадки, улучшающие стойкость к погодным условиям, обрабатываемость и адгезию, а также неорганические цветные пигменты
Объемный вес через 28 сут., кг/м³	1900
Расход воды, л/25 кг	2,4–2,9
Время работы, ч.	2-3 (после добавления воды)
Водопоглощение, кг/м²/мин.	0,2 (SFS-EN 1015-18)
Прочность на сжатие, МПа	10
Прочность на изгиб, МПа	2,4
Адгезия, МПа	0,25
Теплопроводность, Вт/мК	0,82 (ρ=50%, SFS-EN 1745)
Морозостойкость	100 циклов

\*Образцы возможных цветов раствора см. на стр. 276.

**Упаковка:** Бумажный трехслойный мешок со средним слоем из полиэтилена 25 кг.

**Хранение:** 12 месяцев в заводской упаковке в сухом помещении (относительная влажность воздуха не выше 60%).

**НАНЕСЕНИЕ**

- Перед началом работ по кладке нанести 2 слоя гидроизоляции при помощи эластичного цементного раствора webertec 824.
- В емкость с водой залить раствор, смешать в бетономешалке 6–8 мин, в миксере для раствора – 4–5 мин. Готовую смесь использовать в течение 2-3 ч. с момента добавления воды.
- Выполнить кладку по полному шву, уплотненному на глубину не более 3 мм, в соответствии с инструкцией по устройству кирпичных конструкций. Чистовая кладка выполняется одновременно с расшивкой швов. Уплотнение швов защищает их от дождевой воды, улучшает прочность стены и внешний вид.
- Шов заполнять полностью, а через несколько минут (в зависимости от температуры воздуха, раствора и кирпича, а также водопоглощения кирпича) с помощью соответствующего инструмента создать рельефна его поверхности.

**ОГРАНИЧЕНИЯ ПО ИСПОЛЬЗОВАНИЮ**

- При работе со светлыми растворами использовать пластиковые или деревянные инструменты, поскольку металл может окрасить материал шва.

**РЕКОМЕНДАЦИИ**



- При +5 – -15 °C кладку следует выполнять теплым раствором (5–40 °C), используя для его приготовления теплую воду (≤ 60 °C). При температуре воздуха <0 °C следует подогревать также кирпичи, используя отопительные приборы, тепляк или защитное укрытие, чтобы избежать замерзания и повреждения раствора или нарушения адгезии между раствором и кирпичами.
- Вместо подогрева при температуре +5 – -15 °C можно применять зимний раствор webervetonit ML 5 winter. Кирпичи не должны быть мокрыми, покрытыми льдом или снегом. По окончании работ кладку защитить брезентом.

**ИСПОЛЬЗУЕТСЯ ПРИ РЕШЕНИИ ПРОБЛЕМ**

- Как выполнить кладку из цветного облицовочного кирпича?.....266



**НАНЕСЕНИЕ**

- 1**  Перед началом работ по кладке нанести 2 слоя гидроизоляции при помощи эластичного цементного раствора weber.tec 824.
- 2**  В емкость с чистой водой засыпать раствор из расчета: 1,25–1,45 л на 10 кг раствора. Смешать в бетономешалке 6–8 мин. или в миксере для раствора 4–5 мин. Полученный раствор использовать в течение 2–3 ч.
- 3**  Выполнить кладку по полному шву, утопленному на глубину не более 3 мм, в соответствии с инструкцией по устройству кирпичных конструкций. Чистовая кладка выполняется одновременно с расшивкой швов. Уплотнение швов защищает их от дождевой воды, улучшает прочность стены и внешний вид.
- 4**  Шов заполнять полностью, а через несколько минут (в зависимости от температуры воздуха, раствора и кирпича, а также водопоглощения кирпича) с помощью соответствующего инструмента создать рельеф на его поверхности.

**ОГРАНИЧЕНИЯ ПО ИСПОЛЬЗОВАНИЮ**

При работе со светлыми растворами использовать пластиковые или деревянные инструменты, поскольку металл может окрасить материал шва.

**РЕКОМЕНДАЦИИ**

Кирпичи не должны быть мокрыми, покрытыми льдом или снегом. В растворе не должно быть кусочков льда, а также замерзших компонентов. По окончании работ кладку защитить брезентом.

**ИСПОЛЬЗУЕТСЯ ПРИ РЕШЕНИИ ПРОБЛЕМ**

- Как выполнить кладку из цветного облицовочного кирпича? .....266
- Как выполнить кладку лицевого кирпича в зимний период? .....270



**ЦВЕТНОЙ РАСТВОР ДЛЯ КЛАДКИ В ЗИМНИХ УСЛОВИЯХ\***



**НАЗНАЧЕНИЕ**

- Для работ при температуре до -15 °С.
- Кладка фасадов и внутренних перегородок из силикатного и керамического кирпича.
- Наружная кладка домашних каминов, а также малых дымоходов, так называемого холодного дымохода (в холодной части чердака и выше кровли) из кирпича.

**ПРЕИМУЩЕСТВА**

- Широкая цветовая гамма – 12 цветов.
- Хорошая обрабатываемость.
- Ровный, равномерно окрашенный шов.
- Хорошая морозостойкость и атмосферостойкость.

**ТЕХНИЧЕСКИЕ ХАРАКТЕРИСТИКИ**

<b>Связующее вещество</b>	портландцемент
<b>Наполнитель</b>	природный песок или белый каменный наполнитель 0–2,5 мм
<b>Присадки</b>	присадки, улучшающие стойкость к погодным условиям, обрабатываемость и адгезию, а также неорганические цветные пигменты
<b>Объемный вес через 28 сут., кг/м³</b>	1900
<b>Расход воды, л/25 кг</b>	2,6–3,1
<b>Время работы, мин.</b>	45
<b>Прочность на сжатие, МПа</b>	10
<b>Прочность на изгиб, МПа</b>	2,4
<b>Адгезия, МПа</b>	0,25
<b>Теплопроводность, Вт/мК</b>	0,82 (ρ=50%, SFS-EN 1745)
<b>Морозостойкость</b>	100 циклов

\*Образцы возможных цветов раствора см. на стр. 280.

**Упаковка:** Бумажный трехслойный мешок со средним слоем из полиэтилена 25 кг, 1000 кг.

**Хранение:** 12 месяцев в заводской упаковке в сухом помещении (относительная влажность воздуха не выше 60%).



## ЦВЕТНОЙ РАСТВОР ДЛЯ РАСШИВКИ ШВОВ

### НАЗНАЧЕНИЕ

- Расшивка швов кирпичной кладки из керамического и силикатного кирпича на фасадах, внутренних перегородках, а также печах и каминах.
- Новое строительство и ремонт кирпичных фасадов (швов кирпичных конструкций).

### ПРЕИМУЩЕСТВА

- Отличная удобоукладываемость.
- Прочность 5 МПа.

### ТЕХНИЧЕСКИЕ ХАРАКТЕРИСТИКИ

Связывающее вещество	быстро затвердевающий портландцемент
Наполнитель	песок или известняк, фракция 0–1,2 мм
Дополнительное вещество	вещества, улучшающие удобоукладываемость и погодостойчивость, а также неорганические цветные пигменты
Доступные цвета	• темно-серый (Мутус 172) • коричневый (Ропис 169)
Расход, кг/м <sup>2</sup>	около 7 (для шва шириной и глубиной ≈15 мм)
Расход воды, л/кг	0,12–0,15
л/мешок 25 кг	3,0–3,75
Время жизни, ч.	2
Водопоглощение	0,3 кг/(м <sup>2</sup> мин <sup>0,5</sup> ) (SFS-EN 1015-18)
Прочность на сжатие, МПа	5 (класс прочности М 5) (SFS-EN 998-2)
Класс огнестойкости	А1
Теплопроводность, Вт/мК	0,83 (ρ=50%, SFS-EN 1745)

**Упаковка:** Бумажный трехслойный мешок со средним слоем из полиэтилена 25 кг.

**Хранение:** 12 месяцев в сухом помещении и при закрытой упаковке.



### НАНЕСЕНИЕ



В емкость с минимальным количеством чистой воды засыпать 25 кг сухого раствора, перемешать 3 мин. в бетономешалке или мощной дрелью с насадкой, добавляя воду (до 3,0–3,75 л) для получения плотной жесткой массы. Смешанный раствор использовать в течение 2 ч.



Старый кладочный раствор из швов удалить, чтобы толщина слоя webervetonit JSL 5 была достаточной. Швы вычистить щеткой или продуть сжатым воздухом и увлажнить водой, чтобы кладка стала менее впитывающей.



Выполнить расшивку на открытых швах глубиной мин. 15 мм. Раствор для расшивки плотно вдавливать шпателем в шов, чтобы под ним не было пустот и он хорошо сцепился с основанием. Начинать расшивку с горизонтального шва, придавливая раствор длинным шпателем на длину в несколько кирпичей. Поверхность шва выровнять длинными движениями. Вертикальные швы заполнять коротким шпателем до застывания горизонтальных. Тогда граница вертикального и горизонтального швов будет однородной.



Выдавленный из швов раствор аккуратно удалить сухой мягкой щеткой.

### ОГРАНИЧЕНИЯ ПО ИСПОЛЬЗОВАНИЮ

- Не расшивать швы на конструкциях с имитацией кирпичной кладки, а также на несущих конструкциях без дополнительных инструкций.

### РЕКОМЕНДАЦИИ

- При расшивке швов, а также в течение как минимум 2 сут. после работ температура воздуха и основания должна быть не менее +5 °С. Проводить работы при теплой облачной погоде с температурой +10...+20 °С. Избегать выполнения расшивки на жаре и при прямых солнечных лучах. После того как шов наберет достаточную прочность, в сухих и жарких условиях увлажнять швы, распыляя воду.



**НАНЕСЕНИЕ**

- 1**  Залить в емкость 4,0–4,5 л чистой воды и смешать с 25 кг weber.vetonit ML SAVI при помощи дрель-миксера до однородной массы или тщательно вручную. Дать отстояться 10–15 мин. (при ручном замешивании – 30 мин.) и еще раз перемешать. Смесь добавлять в воду, а не наоборот. Раствор можно использовать в течение 3 ч.
- 2**  При выполнении кладки с использованием глиняного раствора для печей температура раствора, кирпича и воздуха на время проведения работ, а также следующие 5 сут. после кладки должна быть > +5 °С. Кирпич должен быть сухим и абсорбирующим.
- 3**  При лицевой кладке каркаса без оболочки применять сплошной кирпич, кладку выполнять почти по полному шву с толщиной примерно 10–13 мм. Через 24 ч. швы vybrать на глубину 15 мм. После высыхания примерно около 2 недель швы очистить от пыли и раствора, при необходимости увлажнить водой перед расшивкой раствором для швов weber.vetonit JSL 5.
- 4**  Кладку внутренней части дымохода, подлежащей последующему покрытию или оштукатуриванию, выполнить глиняным раствором для печей, усиленным раствором для кладки в соотношении: 3 объемных части weber.vetonit ML SAVI на 1 объемную часть раствора weber.vetonit ML 5.
- 5**  Кладку верхней, так называемой холодной, части дымохода выполнить из атмосферостойких кирпичей раствором для кладки weber.vetonit ML 5 или weber.vetonit ML 75.

**ИСПОЛЬЗУЕТСЯ ПРИ РЕШЕНИИ ПРОБЛЕМ**

▫ Как выполнить кладку печей и каминов? .....268



**ГЛИНЯНЫЙ РАСТВОР ДЛЯ ПЕЧЕЙ И КАМИНОВ**



**НАЗНАЧЕНИЕ**

▫ Кладка каркасов деревянных печей, каминов и дымоходов из керамических кирпичей внутри помещений.

**ПРЕИМУЩЕСТВА**

- Специальный печной раствор на глиняной основе.
- Простой в использовании.
- Эластичный, не растрескивающийся при изменении температур.

**ТЕХНИЧЕСКИЕ ХАРАКТЕРИСТИКИ**

<b>Вязущее</b>	глина, небольшое количество цемента
<b>Наполнитель</b>	природный песок фракции 0–1,5 мм
<b>Добавки</b>	дополнительные вещества, улучшающие работу с материалом
<b>Количество готового раствора, л/25 кг (мешок)</b>	12–13
<b>Расход воды, л/кг л/25 кг (мешок)</b>	0,16–0,18 4,0–4,5
<b>Время использования с момента затворения водой, ч.</b>	3
<b>Расход, кг/кирпич, при толщине шва 13 мм</b>	~1,0
<b>Температура раствора, кирпичей и воздуха, °С</b>	не ниже +5
<b>Класс огнестойкости</b>	A1

**ВНИМАНИЕ!**

▫ Перед вводом топки в эксплуатацию дать высохнуть кладке в течение 2–3 недель при открытых дверях и заслонках. На последней неделе для помощи в просушке можно воспользоваться нагревательным устройством. После этого выполнить первую топку с малым огнем, максимум в течение 30 мин. В течение последующих 3–5 дней проводить топку с малым огнем в течение не более 1–2 ч. за один раз. После каждой высушивающей топки двери и заслонки оставлять открытыми.

**Упаковка:** Бумажный трехслойный мешок со средним слоем из полиэтилена 25 кг, 1000 кг.

**Хранение:** 12 месяцев в заводской упаковке в сухом помещении (относительная влажность воздуха не выше 60%).



## ОГНЕУПОРНЫЙ РАСТВОР ДЛЯ КЛАДКИ

### НАЗНАЧЕНИЕ

- Кладка топок и внутренних поверхностей домашних деревянных печей и каминов, находящихся в контакте с огнем.
- Кладка огнеупорного кирпича внутри помещений.

### ПРЕИМУЩЕСТВА

- Огнеупорность до +1200 °С.
- Раствор химически схватывается при комнатной температуре и керамически – при температуре около +700 °С.
- Простота использования, низкий расход.
- Длительное хранение готового раствора.

### ТЕХНИЧЕСКИЕ ХАРАКТЕРИСТИКИ

Связующее	жидкое стекло
Добавки	вещества, улучшающие обрабатываемость
Наполнитель	кварцевый песок фракции 0–0,5 мм
Количество готового раствора, л/25 кг (мешок)	12–13
Расход воды, л/25 кг (мешок)	4,0–4,5
Расход, кг/кирпич, при толщине шва 1–2 мм	0,25 (мешок 25 кг/100 кирпичей)
Температура раствора, °С	> +10
Температура кирпичей и воздуха, °С	> +5
Температура эксплуатации, °С	+1200
Класс огнестойкости	A1

Упаковка: Мешок 5 кг, 25 кг.

Хранение: 12 месяцев в заводской упаковке в сухом помещении (относительная влажность воздуха не выше 60%).



### НАНЕСЕНИЕ



1 Залить в емкость небольшое количество воды и смешать с сухой смесью weber.vetonit ML TULI при помощи дрель-миксера или вручную. Оборудование и емкости для смешивания должны быть абсолютно чистыми, т. к. даже небольшое количество загрязнений и материалов, содержащих цемент или известь, портит раствор. Раствору дать отстояться 30 мин, снова перемешать и добавить оставшееся по рецептуре количество воды до достижения необходимой вязкости (4–4,5 л на 25 кг). Приготовленный раствор использовать в течение нескольких дней, если он хранится в плотно закрытой емкости, предотвращая испарение воды.



2 Температура готового раствора должна быть >+10 °С, а температура воздуха и огнеупорного кирпича >+5 °С. При кладке массивных топок (камины и пекарные печи), в которых за один раз можно сжечь 5–10 кг дров, всегда выполнять кладку в полкирпича с перевязкой не менее 1/3 кирпича. Толщина слоя раствора должна быть 1–2 мм.

### ОГРАНИЧЕНИЯ ПО ИСПОЛЬЗОВАНИЮ

- Раствор непригоден для кладки керамических кирпичей или заполнения небольших сколов.
- Не применяется для наружных работ.

### ВНИМАНИЕ!

- Перед вводом топки в эксплуатацию дать высохнуть кладке в течение 2–3 недель при открытых дверях и заслонках. На последней неделе для просушки можно воспользоваться нагревательным прибором. Первую топку выполнить с малым огнем максимум в течение 30 мин. В последующие 3–5 дней выполнять топку с малым огнем не дольше 1–2 ч. за один раз. После каждой высушивающей топки двери и заслонки оставлять открытыми.

### ИСПОЛЬЗУЕТСЯ ПРИ РЕШЕНИИ ПРОБЛЕМ

- Как выполнить кладку печей и каминов? .....268



**НАНЕСЕНИЕ**



**1** Залить в емкость 2,8–3,8 л чистой воды и смешать с 25 кг webervetonit VM TULI при помощи дрель-миксера до однородной массы или тщательно вручную. Смесь добавлять в воду, а не наоборот. Раствор можно использовать в течение 1 ч.



**2** Заливку раствором VM TULI нельзя армировать, т. к. тепловое расширение стали выше, чем раствора. Максимальные габариты плиточной заливки: 600 x 600 мм или 800 x 400 мм, минимальная толщина заливки – 50 мм. Толщина заливки свода печи должна быть не менее 100 мм.



**3** Во избежание образования трещин форму следует сразу заливать полностью. При заливке больших площадей их следует разделить на маленькие при помощи деформационных швов. В форме нельзя использовать пластиковую пленку, т. к. это делает поверхность заливки слишком плотной и предотвращает испарение влаги из конструкции при сушающем отоплении. Затвердевание начинается через 2–5 ч. после отливки.

**ОГРАНИЧЕНИЯ ПО ИСПОЛЬЗОВАНИЮ**

- Раствор не пригоден для кладки керамических кирпичей или заполнения небольших сколов.
- Не применяется для наружных работ.

**ИСПОЛЬЗУЕТСЯ ПРИ РЕШЕНИИ ПРОБЛЕМ**

- Как выполнить кладку печей и каминов? .....268



**ОГНЕУПОРНЫЙ РАСТВОР ДЛЯ ЗАЛИВКИ**



**НАЗНАЧЕНИЕ**

- Отливка и ремонт элементов каминов, печей, грилей и т.п., например сводов печей и каминов, заслонки дымоходов, наклонных элементов топок.

**ПРЕИМУЩЕСТВА**

- Простота использования.
- Оптимальная прочность.
- Высокая огнестойкость до +1300 °С.

**ТЕХНИЧЕСКИЕ ХАРАКТЕРИСТИКИ**

<b>Связующее</b>	глиноземистый цемент
<b>Наполнитель</b>	дробленый шамот, фарфоровая крошка, 0–6 мм
<b>Добавки</b>	дополнительные вещества, улучшающие работу с материалом
<b>Количество готового раствора, л/25 кг</b>	~11-12
<b>Расход воды, л/кг</b> <b>л/25 кг (мешок)</b>	0,16–0,18 2,8–3,8
<b>Плотность раствора, кг/м³</b>	2200
<b>Время использования с момента затворения водой, ч.</b>	1
<b>Прочность на сжатие, МПа</b>	более 3
<b>Линейное температурное расширение</b>	+ 0,6 %, 1300 °С/2 ч.
<b>Температура раствора, °С</b>	не ниже +10
<b>Температура кирпичей и воздуха, °С</b>	не ниже +5
<b>Коэффициент температурного расширения</b>	1,2x10 <sup>-6</sup> 1/°С (0,0012 мм/м°С)
<b>Максимально допустимая температура эксплуатации, °С</b>	+1300

Упаковка: Мешок 25 кг.

Хранение: 12 месяцев в заводской упаковке в сухом помещении (относительная влажность воздуха не выше 60%).





140 белоснежный



150 кремово-белый



156 светло-серый



143 желто-оранжевый



147 песочно-желтый



153 бежевый



157 светло-желтый



149 светло-коричневый



148 темно-коричневый



155 серый



152 темно-серый



160 черный



Мы в компании **Weber** считаем,  
что в строительной индустрии важнее всего  
заботиться о людях и об окружающей их среде.

## Благополучие



Мы заботимся  
о благополучии  
людей.

## Поддержка клиента



Мы заботимся  
о том, что важно  
для людей.

**we  
care\***

## Долгосрочность



Мы заботимся о том,  
чтобы не подвести  
клиента ни сегодня,  
ни в будущем.